

**Manutenzione straordinaria ed
adeguamento normativa antincendio VV FF**

**DOCUMENTO 1.0 - ALL. 1 –
SCHEDE DELLE ATTIVITÀ DI CANTIERE E DELLE LAVORAZIONI
rev. 00
ASILO NIDO LIBERTA'**

Committente

**Comune di Monza
Settore Manutenzione edifici, impianti, aree pubbliche, cimiteri
Ufficio manutenzione edifici pubblici e plessi scolastici**

Elaborato



ORDINE DEGLI ARCHITETTI,
PIANIFICATORI, PAESAGGISTI E
CONSERVATORI DELLA PROVINCIA
DI MONZA E DELLA BRIANZA

Daniele Gabetta
DANIELE
GABETTA
ARCHITETTO

2971

PIANO DI SICUREZZA E COORDINAMENTO
D.Lgs. 81/08 integrato con D.Lgs. 3 agosto 2009 n° 106

Coordinatore per la sicurezza in fase di progettazione ed esecuzione
Arch. Daniele Gabetta

data: 24/05/2017

PREMESSA

Il Piano di Sicurezza e Coordinamento per la realizzazione di interventi di **MANUTENZIONE STRAORDINARIA ED ADEGUAMENTO NORMATIVA ANTINCENDIO VVF** è composto dai seguenti documenti:

DOCUMENTO 1 PIANO DI SICUREZZA E COORDINAMENTO

All. 1 - Schede delle attività di cantiere e delle lavorazioni

All. 2 - Elenco delle imprese esecutrici e dei lavoratori autonomi

All. 3 – Fasi di lavoro e planimetrie di cantieramento

DOCUMENTO 2 MODULI – MODELLI – PROCEDURE

Raccolta di Modelli e Procedure da utilizzare da parte delle imprese presenti in cantiere e da sviluppare e richiamare nei rispettivi Piani Operativi di Sicurezza.

DOCUMENTO 3 FASCICOLO TECNICO, contenente le disposizioni per la esecuzione in sicurezza delle manutenzioni prevedibili (il Fascicolo sarà emesso con una prima revisione durante l'esecuzione delle opere in progetto e completato al termine del lavoro con i richiami ai progetti costruttivi ed alle schede di sicurezza dei materiali ed impianti inseriti).

Tutti i documenti che vengono emessi durante la fase preliminare di elaborazione e circolazione interna prima della consegna all'impresa Affidataria avranno come indice di revisione provvisorio crescente una lettera maiuscola: 0A...0B... ecc. Tale numerazione sarà azzerata con la prima revisione definitiva emessa con num. 01

Ad ogni variazione del Piano di Sicurezza e Coordinamento e nei suoi allegati viene emesso un nuovo documento con nuovo indice di revisione.

I documenti con indice di revisione superata si devono intendere superati.

I documenti nuovi e quelli aggiornati dovranno essere distribuiti dall'impresa Affidataria a tutti i soggetti coinvolti. Ogni variazione sarà evidenziata nel frontespizio del documento ed all'interno con sottolineatura del testo variato o nuovo.

REV.	data	OGGETTO DELLA REVISIONE
00	24/05/2017	Prima emissione

INDICE DEL PRESENTE DOCUMENTO

INDICE DEL PRESENTE DOCUMENTO	2
CONSIDERAZIONI GENERALI	11
METODOLOGIA E CRITERI ADOTTATI.....	11
AZIONI DA INTRAPRENDERE IN FUNZIONE DEL RISCHIO	13
MISURE GENERALI DI PREVENZIONE	14
CADUTA DALL'ALTO.....	14
CADUTA DI MATERIALE DALL'ALTO	15
SEPPELLIMENTO - SPROFONDAMENTO.....	15
URTI, COLPI, IMPATTI E COMPRESSIONI.....	17
PUNTURE, TAGLI ED ABRASIONI.....	17
SCIVOLAMENTI E CADUTE A LIVELLO.....	18
ELETTROCUZIONE.....	18
RUMORE.....	19
INVESTIMENTO.....	19
ANNEGAMENTO.....	20
INALAZIONE DI POLVERI.....	21
INFEZIONE DA MICRORGANISMI.....	21
CESOIAMENTO, STRITOLAMENTO	22
MOVIMENTAZIONE MANUALE DEI CARICHI	23
GETTI E SCHIZZI.....	24
ALLERGENI	25
PROIEZIONE DI SCHEGGE.....	25
GAS E VAPORI.....	25
CALORE, FIAMME, ESPLOSIONI.....	26
USTIONI	27
RIBALTAMENTO	27
INCIDENTI TRA AUTOMEZZI	28
MICROCLIMA	28
VIBRAZIONI.....	29
RADIAZIONI NON IONIZZANTI.....	29
POSTURA.....	30
VALUTAZIONE RISCHI ATTIVITA' LAVORATIVE	32
ALLESTIMENTO CANTIERE.....	32
MONTAGGIO RECINZIONE DI CANTIERE.....	32
ATTIVITA' CONTEMPLATA.....	32
ATTREZZATURE UTILIZZATE.....	32
RISCHI EVIDENZIATI DALL'ANALISI	32
MISURE DI PREVENZIONE E PROTEZIONE ED ISTRUZIONI PER GLI ADDETTI.....	33
DISPOSITIVI DI PROTEZIONE INDIVIDUALE OBBLIGATORI.....	33
REALIZZAZIONE IMPIANTO ELETTRICO E DI TERRA DEL CANTIERE.....	33
ATTIVITA' CONTEMPLATA.....	33
ATTREZZATURE UTILIZZATE.....	33
RISCHI EVIDENZIATI DALL'ANALISI	34
MISURE DI PREVENZIONE E PROTEZIONE ED ISTRUZIONI PER GLI ADDETTI.....	34
DISPOSITIVI DI PROTEZIONE INDIVIDUALE OBBLIGATORI.....	34
ALLESTIMENTO DI DEPOSITI.....	34
ATTIVITA' CONTEMPLATA.....	34
ATTREZZATURE UTILIZZATE.....	35
SOSTANZE UTILIZZATE.....	35
RISCHI EVIDENZIATI DALL'ANALISI	35
MISURE DI PREVENZIONE E PROTEZIONE ED ISTRUZIONI PER GLI ADDETTI.....	35
DISPOSITIVI DI PROTEZIONE INDIVIDUALE OBBLIGATORI.....	36
MONTAGGIO BARACCHE DI CANTIERE	37
ATTIVITA' CONTEMPLATA.....	37
ATTREZZATURA UTILIZZATA.....	37
RISCHI EVIDENZIATI DALL'ANALISI	37
MISURE DI PREVENZIONE E PROTEZIONE ED ISTRUZIONI PER GLI ADDETTI.....	37
DISPOSITIVI DI PROTEZIONE INDIVIDUALE OBBLIGATORI (D.P.I.).....	38

<i>PROTEZIONE BOTOLE ED ASOLE</i>	39
<i>ATTIVITA' CONTEMPLATA</i>	39
<i>ATTREZZATURE UTILIZZATE</i>	39
<i>RISCHI EVIDENZIATI DALL'ANALISI</i>	39
<i>MISURE DI PREVENZIONE E PROTEZIONE ED ISTRUZIONI PER GLI ADDETTI</i>	39
<i>DISPOSITIVI DI PROTEZIONE INDIVIDUALE OBBLIGATORI</i>	40
<i>MONTAGGIO PONTEGGIO</i>	40
<i>ATTIVITA' CONTEMPLATA</i>	40
<i>ATTREZZATURA UTILIZZATA</i>	40
<i>RISCHI EVIDENZIATI DALL'ANALISI</i>	40
<i>MISURE DI PREVENZIONE E PROTEZIONE ED ISTRUZIONI PER GLI ADDETTI</i>	41
<i>DISPOSITIVI DI PROTEZIONE INDIVIDUALE OBBLIGATORI (D.P.I.)</i>	44
<i>DEMOLIZIONI</i>	47
<i>DEMOLIZIONE MURATURE</i>	47
<i>ATTREZZATURA UTILIZZATA</i>	47
<i>SOSTANZE PERICOLOSE</i>	47
<i>OPERE PROVVISORIALI</i>	47
<i>RISCHI EVIDENZIATI DALL'ANALISI</i>	47
<i>MISURE DI PREVENZIONE E PROTEZIONE ED ISTRUZIONI PER GLI ADDETTI</i>	48
<i>DISPOSITIVI DI PROTEZIONE INDIVIDUALE OBBLIGATORI (D.P.I.)</i>	48
<i>DEMOLIZIONE PAVIMENTI E RIVESTIMENTI</i>	50
<i>ATTIVITA' CONTEMPLATA</i>	50
<i>ATTREZZATURA UTILIZZATA</i>	50
<i>OPERE PROVVISORIALI</i>	50
<i>RISCHI EVIDENZIATI DALL'ANALISI</i>	50
<i>MISURE DI PREVENZIONE E PROTEZIONE ED ISTRUZIONI PER GLI ADDETTI</i>	50
<i>DISPOSITIVI DI PROTEZIONE INDIVIDUALE OBBLIGATORI (D.P.I.)</i>	51
<i>DEMOLIZIONE DI MASSETTI</i>	52
<i>ATTIVITA' CONTEMPLATA</i>	52
<i>ATTREZZATURA UTILIZZATA</i>	52
<i>SOSTANZE PERICOLOSE</i>	52
<i>OPERE PROVVISORIALI</i>	52
<i>RISCHI EVIDENZIATI DALL'ANALISI</i>	52
<i>MISURE DI PREVENZIONE E PROTEZIONE ED ISTRUZIONI PER GLI ADDETTI</i>	52
<i>DISPOSITIVI DI PROTEZIONE INDIVIDUALE OBBLIGATORI (D.P.I.)</i>	53
<i>TRASPORTO A RIFIUTO</i>	54
<i>ATTIVITA' CONTEMPLATA</i>	54
<i>ATTREZZATURA UTILIZZATA</i>	54
<i>RISCHI EVIDENZIATI DALL'ANALISI</i>	54
<i>MISURE DI PREVENZIONE E PROTEZIONE ED ISTRUZIONI PER GLI ADDETTI</i>	54
<i>DISPOSITIVI DI PROTEZIONE INDIVIDUALE OBBLIGATORI (D.P.I.)</i>	55
<i>TRASPORTO MANUALE DI MATERIALE NELL'AMBITO DEL CANTIERE</i>	55
<i>ATTIVITA' CONTEMPLATA</i>	55
<i>Attrezzature UTILIZZATE</i>	55
<i>RISCHI EVIDENZIATI DALL'ANALISI</i>	55
<i>MISURE DI PREVENZIONE E PROTEZIONE ED ISTRUZIONI PER GLI ADDETTI</i>	56
<i>DISPOSITIVI DI PROTEZIONE INDIVIDUALE OBBLIGATORI (D.P.I.)</i>	56
<i>COSTRUZIONE</i>	57
<i>SCARICO E MOVIMENTAZIONE MATERIALE EDILE</i>	57
<i>ATTIVITA' CONTEMPLATA</i>	57
<i>ATTREZZATURA UTILIZZATA</i>	57
<i>RISCHI EVIDENZIATI DALL'ANALISI</i>	57
<i>MISURE DI PREVENZIONE E PROTEZIONE ED ISTRUZIONI PER GLI ADDETTI</i>	57
<i>DISPOSITIVI DI PROTEZIONE INDIVIDUALE OBBLIGATORI (D.P.I.)</i>	58
<i>MOVIMENTAZIONE MANUALE DEI CARICHI</i>	59
<i>ATTIVITA' CONTEMPLATA</i>	59
<i>MISURE DI PREVENZIONE E PROTEZIONE ED ISTRUZIONI PER GLI ADDETTI</i>	59
<i>DISPOSITIVI DI PROTEZIONE INDIVIDUALE OBBLIGATORI (D.P.I.)</i>	60
<i>TRASPORTO MANUALE RESIDUI NELL'AMBITO DEL CANTIERE</i>	61
<i>ATTIVITA' CONTEMPLATA</i>	61
<i>ATTREZZATURA UTILIZZATA</i>	61

RISCHI EVIDENZIATI DALL'ANALISI	61
MISURE DI PREVENZIONE E PROTEZIONE ED ISTRUZIONI PER GLI ADDETTI	61
DISPOSITIVI DI PROTEZIONE INDIVIDUALE OBBLIGATORI (D.P.I.).....	62
FORMAZIONE APERTURA IN MURATURA.....	63
ATTIVITA' CONTEMPLATA.....	63
ATTREZZATURA UTILIZZATA.....	63
SOSTANZE PERICOLOSE	63
OPERE PROVVISORIALI.....	63
RISCHI EVIDENZIATI DALL'ANALISI	63
MISURE DI PREVENZIONE E PROTEZIONE ED ISTRUZIONI PER GLI ADDETTI	64
DISPOSITIVI DI PROTEZIONE INDIVIDUALE OBBLIGATORI (D.P.I.).....	65
IMPERMEABILIZZAZIONE DI PARETI/PAVIMENTAZIONI.....	67
ATTIVITA' CONTEMPLATA.....	67
ATTREZZATURA UTILIZZATA.....	67
SOSTANZE PERICOLOSE	67
RISCHI EVIDENZIATI DALL'ANALISI	67
MISURE DI PREVENZIONE E PROTEZIONE ED ISTRUZIONI PER GLI ADDETTI	67
DISPOSITIVI DI PROTEZIONE INDIVIDUALE OBBLIGATORI (D.P.I.).....	69
MURATURE	70
ATTIVITA' CONTEMPLATA.....	70
ATTREZZATURE UTILIZZATE.....	70
SOSTANZE UTILIZZATE.....	70
OPERE PROVVISORIALI UTILIZZATE.....	70
RISCHI EVIDENZIATI DALL'ANALISI	70
MISURE DI PREVENZIONE E PROTEZIONE ED ISTRUZIONI PER GLI ADDETTI	71
DISPOSITIVI DI PROTEZIONE INDIVIDUALE OBBLIGATORI	72
ESECUZIONE DI TRACCE E FORI	72
ATTIVITA' CONTEMPLATA.....	72
ATTREZZATURA UTILIZZATA.....	72
SOSTANZE PERICOLOSE	72
OPERE PROVVISORIALI.....	73
RISCHI EVIDENZIATI DALL'ANALISI	73
MISURE DI PREVENZIONE E PROTEZIONE ED ISTRUZIONI PER GLI ADDETTI	73
ESECUZIONE DI MASSETTI	74
ATTIVITA' CONTEMPLATA.....	74
ATTREZZATURA UTILIZZATA.....	74
RISCHI EVIDENZIATI DALL'ANALISI	74
MISURE DI PREVENZIONE E PROTEZIONE ED ISTRUZIONI PER GLI ADDETTI	74
DISPOSITIVI DI PROTEZIONE INDIVIDUALE OBBLIGATORI (D.P.I.).....	75
PARETI IN CARTONGESSO – CALCIO SILICATO.....	76
ATTIVITA' CONTEMPLATA.....	76
ATTREZZATURE UTILIZZATE.....	76
OPERE PROVVISORIALI UTILIZZATE.....	76
RISCHI EVIDENZIATI DALL'ANALISI	76
MISURE DI PREVENZIONE E PROTEZIONE ED ISTRUZIONI PER GLI ADDETTI	76
DISPOSITIVI DI PROTEZIONE INDIVIDUALE OBBLIGATORI	77
PAVIMENTI E RIVESTIMENTI	78
ATTIVITA' CONTEMPLATA.....	78
ATTREZZATURE UTILIZZATE.....	78
SOSTANZE UTILIZZATE.....	78
RISCHI EVIDENZIATI DALL'ANALISI	78
MISURE DI PREVENZIONE E PROTEZIONE ED ISTRUZIONI PER GLI ADDETTI	79
DISPOSITIVI DI PROTEZIONE INDIVIDUALE OBBLIGATORI	79
INTONACO TRADIZIONALE	80
ATTIVITA' CONTEMPLATA.....	80
ATTREZZATURE UTILIZZATE.....	80
SOSTANZE UTILIZZATE.....	80
OPERE PROVVISORIALI UTILIZZATE.....	80
RISCHI EVIDENZIATI DALL'ANALISI	80
MISURE DI PREVENZIONE E PROTEZIONE ED ISTRUZIONI PER GLI ADDETTI	80
DISPOSITIVI DI PROTEZIONE INDIVIDUALE OBBLIGATORI	81

<i>INTONACO IGNIFUGO</i>	82
<i>ATTIVITA' CONTEMPLATA</i>	82
<i>ATTREZZATURE UTILIZZATE</i>	82
<i>SOSTANZE UTILIZZATE</i>	82
<i>OPERE PROVVISORIALI UTILIZZATE</i>	82
<i>RISCHI EVIDENZIATI DALL'ANALISI</i>	82
<i>MISURE DI PREVENZIONE E PROTEZIONE ED ISTRUZIONI PER GLI ADDETTI</i>	82
<i>DISPOSITIVI DI PROTEZIONE INDIVIDUALE OBBLIGATORI</i>	83
<i>PREPARAZIONE DELLE MALTE CON MACCHINA IMPASTATRICE</i>	84
<i>ATTIVITA' CONTEMPLATA</i>	84
<i>ATTREZZATURA UTILIZZATA</i>	84
<i>SOSTANZE PERICOLOSE</i>	84
<i>RISCHI EVIDENZIATI DALL'ANALISI</i>	84
<i>MISURE DI PREVENZIONE E PROTEZIONE ED ISTRUZIONI PER GLI ADDETTI</i>	84
<i>DISPOSITIVI DI PROTEZIONE INDIVIDUALE OBBLIGATORI (D.P.I.)</i>	85
<i>TINTEGGIATURE</i>	86
<i>ATTIVITA' CONTEMPLATA</i>	86
<i>ATTREZZATURE UTILIZZATE</i>	86
<i>SOSTANZE UTILIZZATE</i>	86
<i>OPERE PROVVISORIALI UTILIZZATE</i>	86
<i>RISCHI EVIDENZIATI DALL'ANALISI</i>	86
<i>MISURE DI PREVENZIONE E PROTEZIONE ED ISTRUZIONI PER GLI ADDETTI</i>	86
<i>DISPOSITIVI DI PROTEZIONE INDIVIDUALE OBBLIGATORI</i>	87
<i>REVISIONE SERRAMENTI / LUCERNARI</i>	88
<i>ATTIVITA' CONTEMPLATA</i>	88
<i>ATTREZZATURA UTILIZZATA</i>	88
<i>Opere provvisoriali</i>	88
<i>RISCHI EVIDENZIATI DALL'ANALISI</i>	88
<i>MISURE DI PREVENZIONE E PROTEZIONE ED ISTRUZIONI PER GLI ADDETTI</i>	88
<i>DISPOSITIVI DI PROTEZIONE INDIVIDUALE OBBLIGATORI (D.P.I.)</i>	91
<i>POSA INFISSI INTERNI – PORTE TAGLIAFUOCO</i>	92
<i>ATTIVITA' CONTEMPLATA</i>	92
<i>ATTREZZATURE UTILIZZATE</i>	92
<i>RISCHI EVIDENZIATI DALL'ANALISI</i>	92
<i>MISURE DI PREVENZIONE E PROTEZIONE ED ISTRUZIONI PER GLI ADDETTI</i>	92
<i>DISPOSITIVI DI PROTEZIONE INDIVIDUALE OBBLIGATORI</i>	93
<i>MONTAGGIO DEI SERRAMENTI ESTERNI</i>	93
<i>ATTIVITA' CONTEMPLATA</i>	93
<i>ATTREZZATURE UTILIZZATE</i>	93
<i>OPERE PROVVISORIALI UTILIZZATE</i>	93
<i>RISCHI EVIDENZIATI DALL'ANALISI</i>	93
<i>MISURE DI PREVENZIONE E PROTEZIONE ED ISTRUZIONI PER GLI ADDETTI</i>	93
<i>DISPOSITIVI DI PROTEZIONE INDIVIDUALE OBBLIGATORI</i>	94
<i>REALIZZAZIONE DI CORDOLI – MARCIAPIEDI - CANALETTE</i>	95
<i>ATTIVITA' CONTEMPLATA</i>	95
<i>ATTREZZATURA UTILIZZATA</i>	95
<i>SOSTANZE PERICOLOSE</i>	95
<i>RISCHI EVIDENZIATI DALL'ANALISI</i>	95
<i>MISURE DI PREVENZIONE E PROTEZIONE ED ISTRUZIONI PER GLI ADDETTI</i>	95
<i>DISPOSITIVI DI PROTEZIONE INDIVIDUALE OBBLIGATORI (D.P.I.)</i>	96
<i>IMPIANTI INTERNI</i>	97
<i>IMPIANTO ELETTRICO INTERNO - VIDEOCITOFONICO</i>	97
<i>ATTIVITA' CONTEMPLATA</i>	97
<i>ATTREZZATURE UTILIZZATE</i>	97
<i>SOSTANZE UTILIZZATE</i>	97
<i>OPERE PROVVISORIALI UTILIZZATE</i>	97
<i>RISCHI EVIDENZIATI DALL'ANALISI</i>	97
<i>MISURE DI PREVENZIONE E PROTEZIONE ED ISTRUZIONI PER GLI ADDETTI</i>	98
<i>DISPOSITIVI DI PROTEZIONE INDIVIDUALE OBBLIGATORI</i>	98
<i>IMPIANTO IDRICO-SANITARIO</i>	100
<i>ATTIVITA' CONTEMPLATA</i>	100

ATTREZZATURE UTILIZZATE.....	100
SOSTANZE UTILIZZATE.....	100
RISCHI EVIDENZIATI DALL'ANALISI	100
MISURE DI PREVENZIONE E PROTEZIONE ED ISTRUZIONI PER GLI ADDETTI	100
DISPOSITIVI DI PROTEZIONE INDIVIDUALE OBBLIGATORI	101
IMPIANTO ANTICENDIO	102
ATTIVITA' CONTEMPLATA.....	102
ATTREZZATURE UTILIZZATE.....	102
OPERE PROVVISORIALI UTILIZZATE.....	102
RISCHI EVIDENZIATI DALL'ANALISI	102
MISURE DI PREVENZIONE E PROTEZIONE ED ISTRUZIONI PER GLI ADDETTI	102
DISPOSITIVI DI PROTEZIONE INDIVIDUALE OBBLIGATORI	103
SISTEMAZIONI AREE ESTERNE	104
MONTAGGIO E RIMOZIONE ELEMENTI DI ARREDO E DEPOSITI.....	104
ATTIVITA' CONTEMPLATA.....	104
ATTREZZATURE UTILIZZATE	104
RISCHI EVIDENZIATI DALL'ANALISI	104
MISURE DI PREVENZIONE E PROTEZIONE ED ISTRUZIONI PER GLI ADDETTI	104
DISPOSITIVI DI PROTEZIONE INDIVIDUALE OBBLIGATORI	105
VALUTAZIONE RISCHIO ATTREZZATURE	106
ARGANO A CAVALLETTO.....	106
DESCRIZIONE.....	106
RISCHI EVIDENZIATI DALL'ANALISI	106
MISURE DI PREVENZIONE E PROTEZIONE ED ISTRUZIONI PER GLI ADDETTI	106
DISPOSITIVI DI PROTEZIONE INDIVIDUALE OBBLIGATORI (D.P.I.).....	108
ATTREZZATURA MANUALE DA TAGLIO	108
DESCRIZIONE.....	108
RISCHI EVIDENZIATI DALL'ANALISI	108
MISURE DI PREVENZIONE E PROTEZIONE ED ISTRUZIONI PER GLI ADDETTI	109
DISPOSITIVI DI PROTEZIONE INDIVIDUALE OBBLIGATORI	109
ATTREZZI MANUALI DI USO COMUNE.....	110
DESCRIZIONE.....	110
RISCHI EVIDENZIATI DALL'ANALISI	110
MISURE DI PREVENZIONE E PROTEZIONE ED ISTRUZIONI PER GLI ADDETTI	110
DISPOSITIVI DI PROTEZIONE INDIVIDUALE OBBLIGATORI	111
AUTOBETONIERA	111
DESCRIZIONE.....	111
RISCHI EVIDENZIATI DALL'ANALISI	111
MISURE DI PREVENZIONE E PROTEZIONE ED ISTRUZIONI PER GLI ADDETTI	111
DISPOSITIVI DI PROTEZIONE INDIVIDUALE OBBLIGATORI	113
AUTOCARRO	114
DESCRIZIONE.....	114
RISCHI EVIDENZIATI DALL'ANALISI	114
MISURE DI PREVENZIONE E PROTEZIONE ED ISTRUZIONI PER GLI ADDETTI	114
DISPOSITIVI DI PROTEZIONE INDIVIDUALE OBBLIGATORI	115
AUTOCARRO CON CASSONE RIBALTABILE	116
DESCRIZIONE.....	116
RISCHI EVIDENZIATI DALL'ANALISI	116
MISURE DI PREVENZIONE E PROTEZIONE ED ISTRUZIONI PER GLI ADDETTI	116
DISPOSITIVI DI PROTEZIONE INDIVIDUALE OBBLIGATORI (D.P.I.).....	117
BATTIPIASTRELLE	117
DESCRIZIONE.....	117
RISCHI EVIDENZIATI DALL'ANALISI	117
MISURE DI PREVENZIONE E PROTEZIONE ED ISTRUZIONI PER GLI ADDETTI	118
DISPOSITIVI DI PROTEZIONE INDIVIDUALE OBBLIGATORI	118
BANCALI IN LEGNO	118
DESCRIZIONE.....	118
RISCHI EVIDENZIATI DALL'ANALISI	119
MISURE DI PREVENZIONE E PROTEZIONE ED ISTRUZIONI PER GLI ADDETTI	119
DISPOSITIVI DI PROTEZIONE INDIVIDUALE OBBLIGATORI (D.P.I.).....	119
BETONIERA.....	119

DESCRIZIONE.....	119
RISCHI EVIDENZIATI DALL'ANALISI	119
MISURE DI PREVENZIONE E PROTEZIONE ED ISTRUZIONI PER GLI ADDETTI.....	120
DISPOSITIVI DI PROTEZIONE INDIVIDUALE OBBLIGATORI (D.P.I.).....	120
CANALE PER IL CONVOGLIAMENTO DEI MATERIALI	122
DESCRIZIONE.....	122
RISCHI EVIDENZIATI DALL'ANALISI	122
MISURE DI PREVENZIONE E PROTEZIONE ED ISTRUZIONI PER GLI ADDETTI.....	122
DISPOSITIVI DI PROTEZIONE INDIVIDUALE OBBLIGATORI (D.P.I.).....	123
CARRIOLA.....	124
DESCRIZIONE.....	124
RISCHI EVIDENZIATI DALL'ANALISI	124
MISURE DI PREVENZIONE E PROTEZIONE ED ISTRUZIONI PER GLI ADDETTI	124
DISPOSITIVI DI PROTEZIONE INDIVIDUALE OBBLIGATORI	124
CHIODATRICE PNEUMATICA	124
DESCRIZIONE.....	124
RISCHI EVIDENZIATI DALL'ANALISI	125
MISURE DI PREVENZIONE E PROTEZIONE ED ISTRUZIONI PER GLI ADDETTI	125
DISPOSITIVI DI PROTEZIONE INDIVIDUALE OBBLIGATORI	126
CLIPPER.....	126
DESCRIZIONE.....	126
RISCHI EVIDENZIATI DALL'ANALISI	126
MISURE DI PREVENZIONE E PROTEZIONE ED ISTRUZIONI PER GLI ADDETTI.....	126
DISPOSITIVI DI PROTEZIONE INDIVIDUALE OBBLIGATORI (D.P.I.).....	127
COMPRESSORE	127
DESCRIZIONE.....	127
RISCHI EVIDENZIATI DALL'ANALISI	127
MISURE DI PREVENZIONE E PROTEZIONE ED ISTRUZIONI PER GLI ADDETTI	128
DISPOSITIVI DI PROTEZIONE INDIVIDUALE OBBLIGATORI (D.P.I.).....	129
ELEVATORE A CAVALLETTO	129
DESCRIZIONE.....	129
RISCHI EVIDENZIATI DALL'ANALISI	129
MISURE DI PREVENZIONE E PROTEZIONE ED ISTRUZIONI PER GLI ADDETTI	129
DISPOSITIVI DI PROTEZIONE INDIVIDUALE OBBLIGATORI	131
FILIERA ELETTRICA PORTATILE	131
DESCRIZIONE.....	131
RISCHI EVIDENZIATI DALL'ANALISI	131
MISURE DI PREVENZIONE E PROTEZIONE ED ISTRUZIONI PER GLI ADDETTI.....	131
DISPOSITIVI DI PROTEZIONE INDIVIDUALE OBBLIGATORI	132
FLESSIBILE (Smerigliatrice).....	132
DESCRIZIONE.....	132
RISCHI EVIDENZIATI DALL'ANALISI	132
MISURE DI PREVENZIONE E PROTEZIONE ED ISTRUZIONI PER GLI ADDETTI	132
DISPOSITIVI DI PROTEZIONE INDIVIDUALE OBBLIGATORI (D.P.I.).....	133
FUNI DI CANAPA	133
DESCRIZIONE.....	133
RISCHI EVIDENZIATI DALL'ANALISI	133
MISURE DI PREVENZIONE E PROTEZIONE ED ISTRUZIONI PER GLI ADDETTI	133
DISPOSITIVI DI PROTEZIONE INDIVIDUALE OBBLIGATORI	134
FUNI DI SOLLEVAMENTO	134
DESCRIZIONE.....	134
RISCHI EVIDENZIATI DALL'ANALISI	134
MISURE DI PREVENZIONE E PROTEZIONE ED ISTRUZIONI PER GLI ADDETTI.....	134
DISPOSITIVI DI PROTEZIONE INDIVIDUALE OBBLIGATORI	135
GANCI, FUNI, IMBRACATURE	135
DESCRIZIONE.....	135
RISCHI EVIDENZIATI DALL'ANALISI	135
MISURE DI PREVENZIONE E PROTEZIONE ED ISTRUZIONI PER GLI ADDETTI	135
DISPOSITIVI DI PROTEZIONE INDIVIDUALE OBBLIGATORI	136
MARTELLO DEMOLITORE ELETTRICO	136
DESCRIZIONE.....	136

RISCHI EVIDENZIATI DALL'ANALISI	136
MISURE DI PREVENZIONE E PROTEZIONE ED ISTRUZIONI PER GLI ADDETTI	137
DISPOSITIVI DI PROTEZIONE INDIVIDUALE OBBLIGATORI	137
MAZZA E SCALPELLO	138
DESCRIZIONE	138
RISCHI EVIDENZIATI DALL'ANALISI	138
MISURE DI PREVENZIONE E PROTEZIONE ED ISTRUZIONI PER GLI ADDETTI	138
DISPOSITIVI DI PROTEZIONE INDIVIDUALE OBBLIGATORI	139
PALA	139
DESCRIZIONE	139
RISCHI EVIDENZIATI DALL'ANALISI	139
MISURE DI PREVENZIONE E PROTEZIONE ED ISTRUZIONI PER GLI ADDETTI	139
DISPOSITIVI DI PROTEZIONE INDIVIDUALE OBBLIGATORI	140
PICCONE	140
DESCRIZIONE	140
RISCHI EVIDENZIATI DALL'ANALISI	140
MISURE DI PREVENZIONE E PROTEZIONE ED ISTRUZIONI PER GLI ADDETTI	140
DISPOSITIVI DI PROTEZIONE INDIVIDUALE OBBLIGATORI	141
SALDATRICE ELETTRICA	141
DESCRIZIONE	141
RISCHI EVIDENZIATI DALL'ANALISI	141
MISURE DI PREVENZIONE E PROTEZIONE ED ISTRUZIONI PER GLI ADDETTI	141
DISPOSITIVI DI PROTEZIONE INDIVIDUALE OBBLIGATORI	143
SALDATRICE OSSIA CETILENICA	143
DESCRIZIONE	143
RISCHI EVIDENZIATI DALL'ANALISI	143
MISURE DI PREVENZIONE E PROTEZIONE ED ISTRUZIONI PER GLI ADDETTI	143
DISPOSITIVI DI PROTEZIONE INDIVIDUALE OBBLIGATORI	144
SCANALATRICE PER MURI ED INTONACI	144
DESCRIZIONE	144
RISCHI EVIDENZIATI DALL'ANALISI	144
MISURE DI PREVENZIONE E PROTEZIONE ED ISTRUZIONI PER GLI ADDETTI	144
DISPOSITIVI DI PROTEZIONE INDIVIDUALE OBBLIGATORI	145
SEGA A DENTI FINI	145
DESCRIZIONE	145
RISCHI EVIDENZIATI DALL'ANALISI	145
MISURE DI PREVENZIONE E PROTEZIONE ED ISTRUZIONI PER GLI ADDETTI	146
DISPOSITIVI DI PROTEZIONE INDIVIDUALE OBBLIGATORI	146
SEGA CIRCOLARE	146
DESCRIZIONE	146
RISCHI EVIDENZIATI DALL'ANALISI	146
MISURE DI PREVENZIONE E PROTEZIONE ED ISTRUZIONI PER GLI ADDETTI	147
DISPOSITIVI DI PROTEZIONE INDIVIDUALE OBBLIGATORI	148
TAGLIAPIASTRELLE ELETTRICA	148
DESCRIZIONE	148
RISCHI EVIDENZIATI DALL'ANALISI	148
MISURE DI PREVENZIONE E PROTEZIONE ED ISTRUZIONI PER GLI ADDETTI	148
DISPOSITIVI DI PROTEZIONE INDIVIDUALE OBBLIGATORI	150
TAGLIAPIASTRELLE MANUALE	150
DESCRIZIONE	150
RISCHI EVIDENZIATI DALL'ANALISI	150
MISURE DI PREVENZIONE E PROTEZIONE ED ISTRUZIONI PER GLI ADDETTI	150
DISPOSITIVI DI PROTEZIONE INDIVIDUALE OBBLIGATORI	151
TRAPANO A BATTERIA	151
DESCRIZIONE	151
RISCHI EVIDENZIATI DALL'ANALISI	151
MISURE DI PREVENZIONE E PROTEZIONE ED ISTRUZIONI PER GLI ADDETTI	151
DISPOSITIVI DI PROTEZIONE INDIVIDUALE OBBLIGATORI	152
TRAPANO ELETTRICO	152
DESCRIZIONE	152
RISCHI EVIDENZIATI DALL'ANALISI	153

MISURE DI PREVENZIONE E PROTEZIONE ED ISTRUZIONI PER GLI ADDETTI.....	153
DISPOSITIVI DI PROTEZIONE INDIVIDUALE OBBLIGATORI.....	154
UTENSILI ELETTRICI PORTATILI.....	154
DESCRIZIONE.....	154
RISCHI EVIDENZIATI DALL'ANALISI.....	154
MISURE DI PREVENZIONE E PROTEZIONE ED ISTRUZIONI PER GLI ADDETTI.....	154
DISPOSITIVI DI PROTEZIONE INDIVIDUALE OBBLIGATORI.....	155
VALUTAZIONE RISCHIO OPERE PROVVISORIALI.....	156
ANDATOIE E PASSERELLE.....	156
DESCRIZIONE.....	156
RISCHI EVIDENZIATI DALL'ANALISI.....	156
MISURE DI PREVENZIONE E PROTEZIONE ED ISTRUZIONI PER GLI ADDETTI.....	156
DISPOSITIVI DI PROTEZIONE INDIVIDUALE OBBLIGATORI (D.P.I.).....	157
BALCONCINI DI CARICO.....	157
DESCRIZIONE.....	157
RISCHI EVIDENZIATI DALL'ANALISI.....	158
MISURE DI PREVENZIONE E PROTEZIONE ED ISTRUZIONI PER GLI ADDETTI.....	158
DISPOSITIVI DI PROTEZIONE INDIVIDUALE OBBLIGATORI (D.P.I.).....	158
PARAPETTI.....	159
DESCRIZIONE.....	159
RISCHI EVIDENZIATI DALL'ANALISI.....	160
MISURE DI PREVENZIONE E PROTEZIONE ED ISTRUZIONI PER GLI ADDETTI.....	160
DISPOSITIVI DI PROTEZIONE INDIVIDUALE OBBLIGATORI (D.P.I.).....	161
PONTE SU CAVALLETTI.....	161
DESCRIZIONE.....	161
RISCHI EVIDENZIATI DALL'ANALISI.....	161
MISURE DI PREVENZIONE ED ISTRUZIONI PER GLI UTILIZZATORI.....	162
DISPOSITIVI DI PROTEZIONE INDIVIDUALE OBBLIGATORI.....	162
PONTI SU RUOTE.....	163
DESCRIZIONE.....	163
RISCHI EVIDENZIATI DALL'ANALISI.....	163
MISURE DI PREVENZIONE E PROTEZIONE ED ISTRUZIONI PER GLI ADDETTI.....	163
DISPOSITIVI DI PROTEZIONE INDIVIDUALE OBBLIGATORI (D.P.I.).....	164
PONTEGGIO METALLICO.....	166
DESCRIZIONE.....	166
RISCHI EVIDENZIATI DALL'ANALISI.....	166
MISURE DI PREVENZIONE ED ISTRUZIONI PER GLI UTILIZZATORI.....	166
DISPOSITIVI DI PROTEZIONE INDIVIDUALE OBBLIGATORI.....	167
VERIFICHE PONTEGGI METALLICI.....	168
DESCRIZIONE.....	168
VERIFICHE DEGLI ELEMENTI DI PONTEGGIO PRIMA DI OGNI MONTAGGIO.....	168
VERIFICHE DURANTE L'UTILIZZO DEI PONTEGGI METALLICI.....	170
SCALA DOPPIA.....	171
DESCRIZIONE.....	171
RISCHI EVIDENZIATI DALL'ANALISI.....	171
MISURE DI PREVENZIONE ED ISTRUZIONI PER GLI UTILIZZATORI.....	171
DISPOSITIVI DI PROTEZIONE INDIVIDUALE OBBLIGATORI.....	172
SCALA IN METALLO.....	172
DESCRIZIONE.....	172
RISCHI EVIDENZIATI DALL'ANALISI.....	172
MISURE DI PREVENZIONE ED ISTRUZIONI PER GLI UTILIZZATORI.....	172
DISPOSITIVI DI PROTEZIONE INDIVIDUALE OBBLIGATORI.....	173
VALUTAZIONE RISCHIO SOSTANZE PERICOLOSE.....	174
ACETONE.....	174
DESCRIZIONE.....	174
RISCHI EVIDENZIATI DALL'ANALISI.....	174
MISURE DI PREVENZIONE ED ISTRUZIONI PER GLI UTILIZZATORI.....	174
DISPOSITIVI DI PROTEZIONE INDIVIDUALE OBBLIGATORI.....	174
CALCE IDRAULICA NATURALE.....	174
DESCRIZIONE.....	174
RISCHI EVIDENZIATI DALL'ANALISI.....	174

MISURE DI PREVENZIONE ED ISTRUZIONI PER GLI UTILIZZATORI	175
DISPOSITIVI DI PROTEZIONE INDIVIDUALE OBBLIGATORI	175
CEMENTO O MALTA CEMENTIZIA	175
DESCRIZIONE.....	175
RISCHI EVIDENZIATI DALL'ANALISI	175
MISURE DI PREVENZIONE ED ISTRUZIONI PER GLI UTILIZZATORI	175
DISPOSITIVI DI PROTEZIONE INDIVIDUALE OBBLIGATORI	176
COLLANTI	176
DESCRIZIONE.....	176
RISCHI EVIDENZIATI DALL'ANALISI	176
MISURE DI PREVENZIONE ED ISTRUZIONI PER GLI UTILIZZATORI	176
DISPOSITIVI DI PROTEZIONE INDIVIDUALE OBBLIGATORI	177
FUMI DI SALDATURA	177
DESCRIZIONE.....	177
RISCHI EVIDENZIATI DALL'ANALISI	177
MISURE DI PREVENZIONE ED ISTRUZIONI PER GLI UTILIZZATORI	177
DISPOSITIVI DI PROTEZIONE INDIVIDUALE OBBLIGATORI	178
POLVERI INERTI.....	178
DESCRIZIONE.....	178
RISCHI EVIDENZIATI DALL'ANALISI	178
MISURE DI PREVENZIONE ED ISTRUZIONI PER GLI UTILIZZATORI	178
DISPOSITIVI DI PROTEZIONE INDIVIDUALE OBBLIGATORI	178
VERNICI	179
DESCRIZIONE.....	179
RISCHI EVIDENZIATI DALL'ANALISI	179
MISURE DI PREVENZIONE ED ISTRUZIONI PER GLI UTILIZZATORI	179
DISPOSITIVI DI PROTEZIONE INDIVIDUALE OBBLIGATORI	179

VALUTAZIONE DEI RISCHI

CONSIDERAZIONI GENERALI

La Valutazione dei Rischi cui sono esposti i lavoratori richiede come ultima analisi quella della situazione in cui gli addetti alle varie posizioni di lavoro vengono a trovarsi. La Valutazione dei Rischi è stata:

- correlata con le scelte fatte per le attrezzature, per le sostanze, per la sistemazione dei luoghi di lavoro;
- finalizzata all'individuazione e all'attuazione di misure e provvedimenti da attuare.

Pertanto la Valutazione dei Rischi è legata sia al tipo di fase lavorativa in cantiere, sia a situazioni determinate da sistemi quali ambiente di lavoro, strutture ed impianti utilizzati, materiali e prodotti coinvolti nei processi.

METODOLOGIA E CRITERI ADOTTATI

L'analisi valutativa effettuata può essere, nel complesso, suddivisa nelle seguenti due fasi principali:

A) Individuazione di tutti i possibili PERICOLI esistenti negli ambienti e nei luoghi in cui operano gli addetti al Cantiere ed in particolare:

- Studio del Cantiere di lavoro (requisiti degli ambienti di lavoro, vie di accesso, sicurezza delle attrezzature, microclima, illuminazione, rumore, agenti fisici e nocivi)
- Identificazione delle attività eseguite in Cantiere (per valutare i rischi derivanti dalle singole fasi)
- Conoscenza delle modalità di esecuzione del lavoro (in modo da controllare il rispetto delle procedure e se queste comportano altri rischi, ivi compresi i rischi determinati da interferenze tra due o più lavorazioni singole)

B) Valutazione dei RISCHI relativi ad ogni pericolo individuato nella fase precedente

Nella fase **A** il lavoro svolto è stato suddiviso, ove possibile, in singole fasi e sono stati individuati i possibili pericoli osservando il lavoratore nello svolgimento delle proprie mansioni.

Nella fase **B**, per ogni pericolo accertato, si è proceduto a:

1) individuazione delle possibili conseguenze, considerando ciò che potrebbe ragionevolmente accadere, e scelta di quella più appropriata tra le quattro seguenti possibili **MAGNITUDO** del danno e precisamente

MAGNITUDO (M)	VALORE	DEFINIZIONE
LIEVE	1	Infortunio o episodio di esposizione acuta o cronica rapidamente reversibile che non richiede alcun trattamento
MODESTA	2	Infortunio o episodio di esposizione acuta o cronica con inabilità reversibile e che può richiedere un trattamento di primo soccorso
GRAVE	3	Infortunio o episodio di esposizione acuta o cronica con effetti irreversibili o di invalidità parziale e che richiede trattamenti medici
GRAVISSIMA	4	Infortunio o episodio di esposizione acuta o cronica con effetti letali o di invalidità totale

2) valutazione della **PROBABILITA'** della conseguenza individuata nella precedente fase A, scegliendo quella più attinente tra le seguenti quattro possibili:

PROBABILITA' (P)	VALORE	DEFINIZIONE
IMPROBABILE	1	L'evento potrebbe in teoria accadere, ma probabilmente non accadrà mai. Non si ha notizia di infortuni in circostanze simili.
POSSIBILE	2	L'evento potrebbe accadere, ma solo in rare circostanze ed in concomitanza con altre condizioni sfavorevoli
PROBABILE	3	L'evento potrebbe effettivamente accadere, anche se non automaticamente. Statisticamente si sono verificati infortuni in analoghe circostanze di lavoro.
M.PROBABILE	4	L'evento si verifica nella maggior parte dei casi, e si sono verificati infortuni in azienda o in aziende similari per analoghe condizioni di lavoro.

3) valutazione finale dell' entità del **RISCHIO** in base alla combinazione dei due precedenti fattori e mediante l'utilizzo della seguente MATRICE di valutazione, ottenuta a partire dalle curve Iso-Rischio.

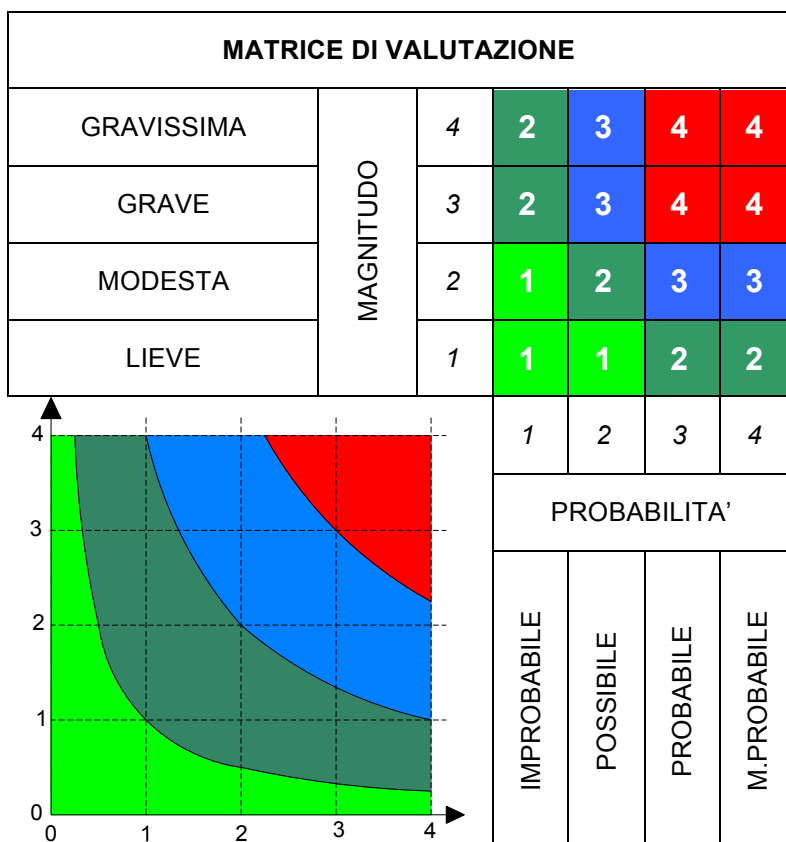

Dalla combinazione dei due fattori precedenti (PROBABILITA' e MAGNITUDO) viene ricavata, come indicato nella Matrice di valutazione sopra riportata, l'**Entità del RISCHIO** (nel seguito denominato semplicemente **RISCHIO**), con la seguente gradualità:

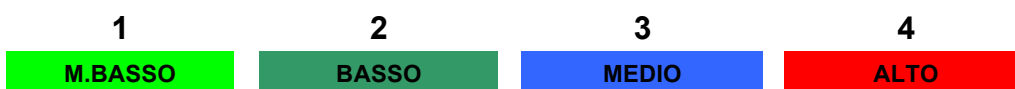

AZIONI DA INTRAPRENDERE IN FUNZIONE DEL RISCHIO

In funzione dell' entità del RISCHIO, valutato mediante l'utilizzo della matrice già illustrata, e dei singoli valori della Probabilità e della Magnitudo (necessari per la corretta individuazione delle misure di prevenzione e protezione, come indicato nella figura seguente), sono state previste le azioni necessarie.

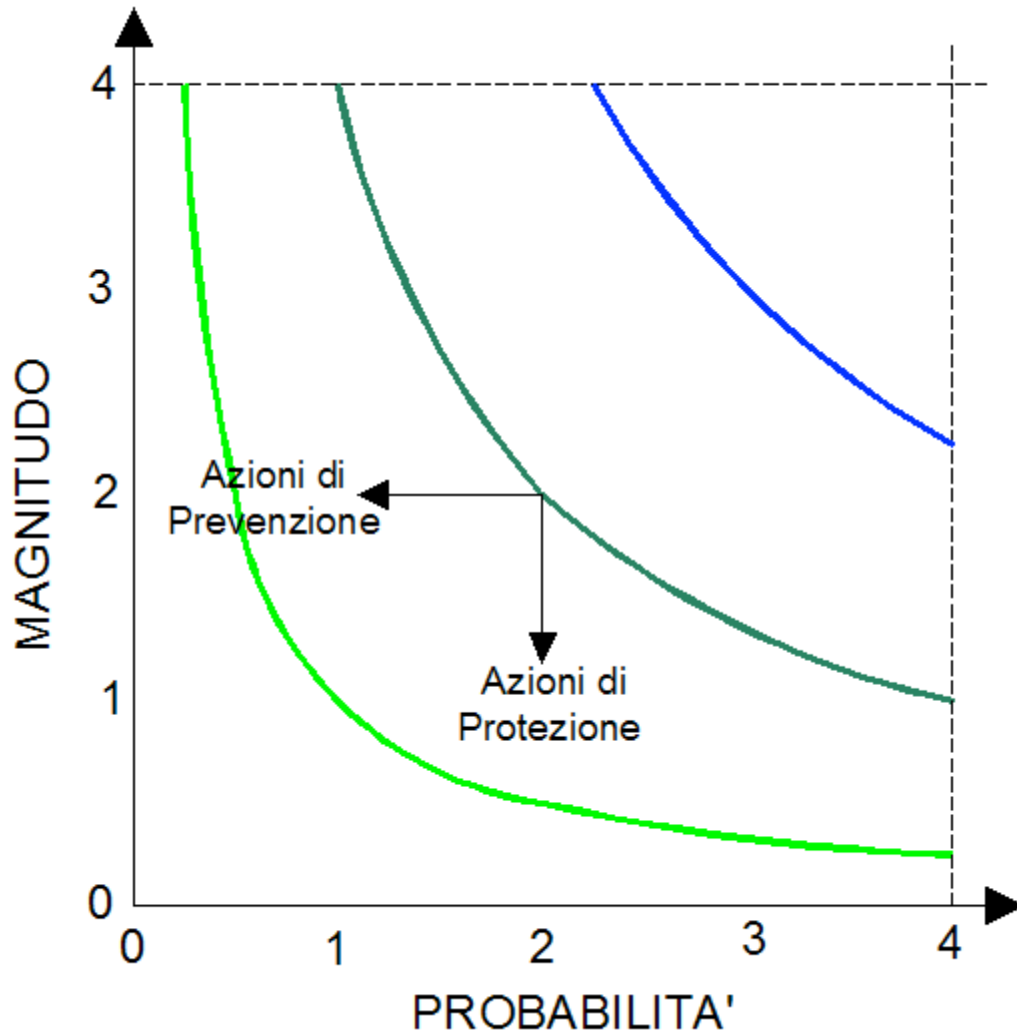

Curve Iso-Rischio ed azioni di prevenzione e protezione

Per ogni pericolo individuato sono stati sempre riportati, oltre alla Entità del Rischio i valori della Probabilità e della Magnitudo, in modo da poter individuare le azioni più idonee da intraprendere. Le osservazioni compiute vengono confrontate con criteri stabiliti al fine di garantire la sicurezza e la Salute in base a:

- ☞ norme legali Nazionali ed Internazionali;
- ☞ norme di buona tecnica;
- ☞ norme ed orientamenti pubblicati.

Principi gerarchici della prevenzione dei rischi:

1. eliminazione dei rischi;
2. sostituire ciò che è pericoloso con ciò che non è pericoloso o lo è meno;
3. combattere i rischi alla fonte;
4. applicare provvedimenti collettivi di protezione piuttosto che individuali;
5. adeguarsi al progresso tecnico ed ai cambiamenti nel campo dell'informazione;
6. cercare di garantire un miglioramento del livello di protezione.

MISURE GENERALI DI PREVENZIONE

Qui di seguito vengono riportate le misure di prevenzione generali nei confronti dei rischi specifici prevalenti individuati nel cantiere oggetto del presente **Piano**. Oltre alle indicazioni di ordine generale riportate occorrerà attenersi alle istruzioni dettagliate nelle singole attività lavorative e nelle schede relative all'utilizzo di attrezzature, sostanze ed opere provvisionali.





MISURE GENERALI DI TUTELA

CADUTA DALL'ALTO



Situazioni di pericolo : Ogni volta che si transita o lavora sui ponteggi o sulle opere provvisionali in quota (anche a modesta altezza), in prossimità di aperture nel vuoto (botole, aperture nei solai, vani scala, vani ascensore, ecc.), in prossimità di scavi o durante l'utilizzo di mezzi di collegamento verticale (scale, scale a pioli, passerelle, ascensori di cantiere, ecc.)

Le perdite di stabilità dell'equilibrio di persone che possono comportare cadute da un piano di lavoro ad un altro posto a quota inferiore (di norma con dislivello maggiore di 2 metri), devono essere impedito con misure di prevenzione, generalmente costituite da parapetti di trattenuta applicati a tutti i lati liberi di travi, impalcature, piattaforme, ripiani, balconi, passerelle e luoghi di lavoro o di passaggio sopraelevati. Si dovrà provvedere alla copertura e segnalazione di aperture su solai, solette e simili o alla loro delimitazione con parapetti a norma.

Imbracatura	Cordino	Linea Ancoraggio	Dispositivo Retrattile
Imbracatura corpo intero <i>UNI EN 361</i>	Con assorbitore di energia <i>UNI EN 354,355</i>	Tipo Flessibile <i>UNI EN 353-2</i>	Anticaduta <i>UNI EN 360</i>
			
Per sistemi anticaduta	Per sistemi anticaduta	Per sistemi anticaduta	Per sistemi anticaduta

Qualora risulti impossibile l'applicazione di tali protezioni dovranno essere adottate misure collettive o personali atte ad arrestare con il minore danno possibile le cadute. A seconda dei casi potranno essere utilizzate: superfici di arresto costituite da tavole in legno o materiali semirigidi; reti o superfici di arresto molto deformabili; dispositivi di protezione individuale di trattenuta o di arresto della caduta

Lo spazio corrispondente al percorso di un' eventuale caduta deve essere reso preventivamente libero da ostacoli capaci di interferire con le persone in caduta, causandogli danni o modificandone la traiettoria.

Il calcolo della distanza di caduta libera (**DCL**) viene effettuato al fine di dimensionare correttamente il sistema di caduta da adottare. Si supponga, ad esempio, di montare la linea di ancoraggio del primo ordine di telai di un ponteggio all'altezza del primo tavolato (anziché rialzata rispetto a tale quota). Il calcolo della distanza di caduta libera consentirebbe di evidenziare analiticamente l'impatto del lavoratore con il terreno o con altri ostacoli eventualmente presenti nell'area di cantiere.

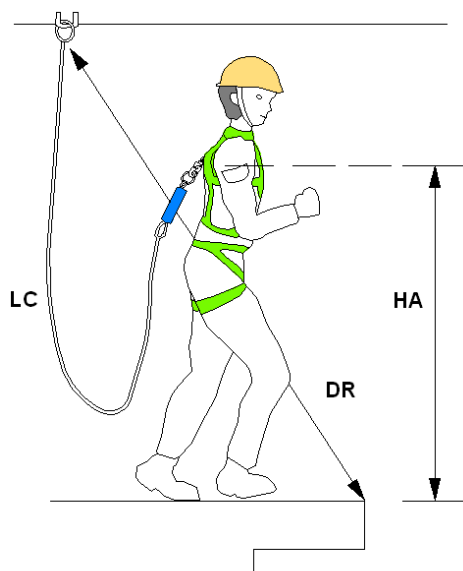

Per il calcolo di DLC si applica la seguente formula:

$$DCL = LC - DR + HA$$

Essendo (vedi figura):

- DCL = Distanza di caduta libera
- LC = Lunghezza del cordino
- DR = Distanza, misurata in linea retta, tra il punto di ancoraggio ed il punto del bordo oltre il quale è possibile la caduta
- HA = Massima altezza, rispetto ai piedi, dell'attacco del cordino alla imbracatura del lavoratore, quando questi è in posizione eretta (di solito 1.50 m)

L'eventuale montaggio e smontaggio dei ponteggi dovrà essere eseguito da personale esperto e seguendo le procedure di sicurezza e le raccomandazioni riportate nel Piano di montaggio, uso e smontaggio (PIMUS) che dovrà essere redatto dalla impresa esecutrice, ai sensi del D.Lgs. 81/08.

MISURE GENERALI DI TUTELA

CADUTA DI MATERIALE DALL'ALTO



Situazioni di pericolo : Ogni volta che si transita o lavora in prossimità di ponteggi o impalcature e al di sotto di carichi sospesi all'interno del raggio d'azione degli apparecchi di sollevamento.

Occorrerà installare idonei parapetti completi, con tavole fermapiEDE nei ponteggi e in tutte le zone con pericolo di caduta nel vuoto (scale fisse, aperture nei solai, vani ascensore, ecc.)

Le perdite di stabilità incontrollate dell'equilibrio di masse materiali in posizione ferma o nel corso di maneggio e trasporto manuale o meccanico ed i conseguenti moti di crollo, scorrimento, caduta inclinata su pendii o verticale nel vuoto devono, di regola, essere impediti mediante la corretta sistemazione delle masse o attraverso l'adozione di misure atte a trattenere i corpi in relazione alla loro natura, forma e peso.

Gli effetti dannosi conseguenti alla possibile caduta di masse materiali su persone o cose dovranno essere eliminati mediante dispositivi rigidi o elastici di arresto aventi robustezza, forme e dimensioni proporzionate alle caratteristiche dei corpi in caduta.

Elmetto
In polietilene o ABS
Tipo: UNI EN 397

Antiurto, elettricamente isolato fino a 440 V e con sottogola

Quando i dispositivi di trattenuta o di arresto risultino mancanti o insufficienti, dovrà essere impedito l'accesso involontario alle zone di prevedibile caduta, segnalando convenientemente la natura del pericolo. Occorrerà impedire l'accesso o il transito nelle aree dove il rischio è maggiore segnalando, in maniera evidente, il tipo di rischio tramite cartelli esplicativi.

Per tutti i lavori in altezza i lavoratori dovranno assicurare gli attrezzi di uso comune ad appositi cordini o deporli in appositi contenitori.

Tutti gli addetti dovranno, comunque, fare uso sempre dell'elmetto di protezione personale, dotato di passagola per tutti i lavori in quota.

MISURE GENERALI DI TUTELA

SEPPELLIMENTO - SPROFONDAMENTO

Situazioni di pericolo : Esecuzione o presenza di scavi con possibilità di frane, cedimenti o altre cause di instabilità, anche per condizioni atmosferiche avverse o infiltrazioni.

I lavori di scavo all'aperto o in sotterraneo, con mezzi manuali o meccanici, devono essere preceduti da un accertamento delle condizioni del terreno e delle opere eventualmente esistenti nella zona interessata. Devono essere adottate tecniche di scavo adatte alle circostanze, che garantiscano anche la stabilità degli edifici, delle eventuali opere preesistenti e delle relative fondazioni.

Gli scavi devono essere realizzati ed armati come richiesto dalla natura del terreno, dall'inclinazione delle pareti e dalle altre circostanze influenti sulla stabilità ed in modo da impedire slittamenti, frane, crolli e da resistere a spinte pericolose, causate anche da piogge, infiltrazioni, cicli di gelo e disgelo.

La messa in opera manuale o meccanica delle armature deve di regola seguire immediatamente l'operazione di scavo. Devono essere predisposti percorsi e mezzi per il sicuro accesso ai posti di lavoro e per il rapido allontanamento in caso di emergenza. La presenza di scavi aperti deve essere in tutti i casi adeguatamente segnalata.

Sul ciglio degli scavi devono essere vietati i depositi di materiali, l'installazione di macchine pesanti o fonti di vibrazioni e urti, il passaggio e la sosta di veicoli.

Per lavori all'interno di scavi profondi o trincee, occorrerà attenersi alle procedure di sicurezza specifiche e nominare un preposto al controllo

La persona preposta alle ispezioni degli scavi dovrà compilare e sottoscrivere, quotidianamente, il seguente questionario.

Lavori:		Data:	Cond. meteorologiche	Tipo di terreno:
Profondità scavo:	Lunghezza:	Larghezza:	Sistema di protezione:	
SI	NO	<i>Note</i>	SCAVI	
			Ispezione giornaliera degli scavi e della armature di protezione eseguita da persona competente prima di iniziare i lavori.	
			La persona competente preposta è autorizzata all'allontanamento dei lavoratori immediatamente	
			Verificata la assenza o provveduto alla rimozione di carichi incidenti in superficie	
			Lavoratori protetti da caduta di terra o rocce	
			Elmetti di protezioni indossati da ogni lavoratore	
			Protezioni, carichi e materiale posto a congrua distanza dal ciglio dello scavo	
			Predisposte barriere di protezione a scavi, trincee, pozzi, ecc.	
			Predisposte passerelle a norma munite di parapetti regolamentari	
			Tutti i lavoratori esposti a transito di veicoli o automezzi indossano indumenti ad alta visibilità	
			Viene impedito ai lavoratori lavorare o transitare o sostare al di sotto di carichi sospesi	
			Viene impedito ad altri lavoratori di lavorare in superficie in corrispondenza delle aree di scavo	
			Vengono adottati sistemi di avvertimento prestabiliti allorchè un equipaggiamento mobile o altri mezzi debbano operare nelle vicinanze degli scavi	

SI	NO	<i>Note</i>	RETI TECNOLOGICHE
			Sono state contattati gli Enti interessati e/o sono stati localizzati gli impianti nel sottosuolo
			E' stata evidenziata opportunamente la esatta ubicazione delle reti nelle vicinanze degli scavi
			Le attrezzature all'interno di scavi aperti sono state protette opportunamente o rimosse

SI	NO	<i>Note</i>	CONDIZIONI METEREologiche
			Sono state prese misure di sicurezza per proteggere i lavoratori da accumulo di acqua
			Le attrezzature per lo svuotamento dell'acqua sono monitorate da un preposto competente
			L'acqua in superficie è sotto controllo o viene deviata
			Viene effettuata una ispezione dopo ogni evento meteorico intenso

SI	NO	<i>Note</i>	ATMOSFERA PERICOLOSA
			Effettuato un test sull'aria in caso di possibilità di carenza di ossigeno o immissione di gas tossici
			Il contenuto di ossigeno è compreso tra il 19.5% ed il 21%.
			Provveduto alla ventilazione per prevenire l'accumulazione di gas infiammabili (in misura del 20 % del limite esplosivo più basso del gas)
			Effettuato un test per accertare la sicurezza dell'atmosfera
			Pronta disponibilità di Apparecchiatura di emergenza e respiratori in caso di presenza o possibilità di presenza di atmosfera pericolosa

		I lavoratori sono stati addestrati all'utilizzo delle maschere respiratorie
		Dotazione di cavo e cintura di sicurezza per i lavoratori che entrano negli scavi profondi confinati
Data		Firma del Preposto

MISURE GENERALI DI TUTELA

URTI, COLPI, IMPATTI E COMPRESSIONI

Situazioni di pericolo : Presenza di oggetti sporgenti (ferri di armatura, tavole di legno, elementi di opere provvisoria, attrezzature, ecc.).

Le attività che richiedono sforzi fisici violenti e/o repentini dovranno essere eliminate o ridotte al minimo anche attraverso l'impiego di attrezzature idonee alla mansione. Gli utensili, gli attrezzi e gli apparecchi per l'impiego manuale dovranno essere tenuti in buono stato di conservazione ed efficienza e quando non utilizzati dovranno essere tenuti in condizioni di equilibrio stabile (ad esempio riposti in contenitori o assicurati al corpo dell'addetto) e non dovranno ingombrare posti di passaggio o di lavoro. I depositi di materiali in cataste, pile e mucchi dovranno essere organizzati in modo da evitare crolli o cedimenti e permettere una sicura e agevole movimentazione.

Fare attenzione durante gli spostamenti e riferire al direttore di cantiere eventuali oggetti o materiali o mezzi non idoneamente segnalati.

Elmetto
In polietilene o ABS Tipo: <i>UNI EN 397</i>

Antiurto, elettricamente isolato fino a 440 V

Dovrà essere vietato lasciare in opera oggetti sporgenti pericolosi e non segnalati

Occorrerà ricoprire tutti i ferri di armatura fuoriuscenti con cappuccetti idonei o altri sistemi di protezione

E' obbligatorio, comunque, l' utilizzo dell' elmetto di protezione personale.



MISURE GENERALI DI TUTELA

PUNTURE, TAGLI ED ABRASIONI

Situazioni di pericolo : Durante il carico, lo scarico e la movimentazione di materiali ed attrezzature di lavoro. Ogni volta che si maneggia materiale edile pesante scabroso in superficie (legname, laterizi, sacchi di cemento, ecc.) e quando si utilizzano attrezzi (martello, cutter, cazzuola, ecc.)

Dovrà essere evitato il contatto del corpo dell'operatore con elementi taglienti o pungenti o comunque capaci di procurare lesioni.

Tutti gli organi lavoratori delle apparecchiature dovranno essere protetti contro i contatti accidentali.

Guanti	Calzature
Edilizia Antitaglio <i>UNI EN 388,420</i>	Livello di Protezione S3 <i>UNI EN 345,344</i>
	
Guanti di protezione contro i rischi meccanici	Antiforo, sfilamento rapido e puntale in acciaio

Dove non sia possibile eliminare il pericolo o non siano sufficienti le protezioni collettive (delimitazione delle aree a rischio), dovranno essere impiegati i DPI idonei alla mansione (calzature di sicurezza, guanti, grembiuli di protezioni, schermi, occhiali, ecc.). Effettuare sempre una presa salda del materiale e delle attrezzature che si maneggiano

Utilizzare sempre Guanti e Calzature di sicurezza

SCIVOLAMENTI E CADUTE A LIVELLO



Situazioni di pericolo : Presenza di materiali vari, cavi elettrici e scavi aperti durante gli spostamenti in cantiere. Perdita di equilibrio durante la movimentazione dei carichi, anche per la irregolarità dei percorsi.

I percorsi per la movimentazione dei carichi ed il dislocamento dei depositi dovranno essere scelti in modo da evitare quanto più possibile le interferenze con zone in cui si trovano persone.

I percorsi pedonali interni al cantiere dovranno sempre essere mantenuti sgombri da attrezzature, materiali, macerie o altro capace di ostacolare il cammino degli operatori. Tutti gli addetti dovranno, comunque, indossare calzature di sicurezza idonee. Per ogni postazione di lavoro occorrerà individuare la via di fuga più vicina.

Calzature
Livello di Protezione S3
UNI EN 345,344

Antiforo, sfilamento rapido e puntale in acciaio

Dovrà altresì provvedersi per il sicuro accesso ai posti di lavoro in piano, in elevazione e in profondità. Le vie d'accesso al cantiere e quelle corrispondenti ai percorsi interni dovranno essere illuminate secondo le necessità diurne e notturne.

Essendo tale rischio sempre presente, occorrerà utilizzare, in tutte le attività di cantiere, le calzature di sicurezza.

ELETTROCUZIONE



Situazioni di pericolo : Ogni volta che si lavora con attrezzature funzionanti ad energia elettrica o si transita in prossimità di lavoratori che ne fanno uso o si eseguono scavi e/o demolizioni con possibilità di intercettazione di linee elettriche in tensione. Lavori nelle vicinanze di linee elettriche aeree.

Prima di iniziare le attività dovrà essere effettuata una ricognizione dei luoghi di lavoro, al fine di individuare la eventuale esistenza di linee elettriche aeree o interrate e stabilire le idonee precauzioni per evitare possibili contatti diretti o indiretti con elementi in tensione.

I percorsi e la profondità delle linee interrate o in cunicolo in tensione dovranno essere rilevati e segnalati in superficie quando interessano direttamente la zona di lavoro. Dovranno essere altresì formulate apposite e dettagliate istruzioni scritte per i preposti e gli addetti ai lavori in prossimità di linee elettriche.

La scelta degli impianti e delle attrezzature elettriche per le attività edili dovrà essere effettuata in funzione dello specifico ambiente di lavoro, verificandone la conformità alle norme di Legge e di buona tecnica.

L'impianto elettrico di cantiere dovrà essere sempre progettato e dovrà essere redatto in forma scritta nei casi previsti dalla Legge; l'esecuzione, la manutenzione e la riparazione dello stesso dovrà essere effettuata da personale qualificato.

Utilizzare materiale elettrico (cavi, prese) solo dopo attenta verifica di personale esperto (elettricista)

Informarsi sulla corretta esecuzione dell'impianto elettrico e di terra di cantiere

Le condutture devono essere disposte in modo che non vi sia alcuna sollecitazione sulle connessioni dei conduttori, a meno che esse non siano progettate specificatamente a questo scopo.

Per evitare danni, i cavi non devono passare attraverso luoghi di passaggio per veicoli o pedoni. Quando questo sia invece necessario, deve essere assicurata una protezione speciale contro i danni meccanici e contro il contatto con macchinario di cantiere.

Per i cavi flessibili deve essere utilizzato il tipo H07 RN-F oppure un tipo equivalente.

Verificare sempre, prima dell'utilizzo di attrezzature elettriche, i cavi di alimentazione per accertare l' assenza di usure, abrasioni.



Calzature
Livello di Protezione S3
UNI EN 345,344

Antiforo, sfilamento rapido e puntale in acciaio

Non manomettere mai il polo di terra
 Usare spine di sicurezza omologate CEI
 Usare attrezzature con doppio isolamento
 Controllare i punti di appoggio delle scale metalliche
 Evitare di lavorare in ambienti molto umidi o bagnati o con parti del corpo umide

Utilizzare sempre le calzature di sicurezza

MISURE GENERALI DI TUTELA

RUMORE



Situazioni di pericolo: Durante l'utilizzo di attrezzature rumorose o durante le lavorazioni che avvengono nelle vicinanze di attrezzature rumorose. Nell'acquisto di nuove attrezzature occorrerà prestare particolare attenzione alla silenziosità d'uso. Le attrezzature dovranno essere correttamente mantenute ed utilizzate, in conformità alle indicazioni del fabbricante, al fine di limitarne la rumorosità eccessiva.

Durante il funzionamento, gli schermi e le paratie delle attrezzature dovranno essere mantenute chiuse e dovranno essere evitati i rumori inutili. Quando il rumore di una lavorazione o di una attrezzatura non potrà essere eliminato o ridotto, si dovranno porre in essere protezioni collettive quali la delimitazione dell'area interessata e/o la posa in opera di schermature supplementari della fonte di rumore. Se la rumorosità non è diversamente abbattibile dovranno essere adottati i dispositivi di protezione individuali conformi a quanto indicato nel rapporto di valutazione del rumore e prevedere la rotazione degli addetti alle mansioni rumorose.



L'esposizione quotidiana personale di un lavoratore al rumore dovrà essere calcolata in fase preventiva facendo riferimento ai tempi di esposizione e ai livelli di rumore standard individuati da studi e misurazioni la cui validità sia riconosciuta dalla commissione prevenzione infortuni. Sul rapporto di valutazione, da allegare al Piano Operativo di Sicurezza, dovrà essere riportata la fonte documentale a cui si è fatto riferimento.

Inserti auricolari	Inserti auricolari	Cuffia Antirumore
Modellabili	Ad archetto	In materiale plastico
Tipo: UNI EN 352-2	Tipo: UNI EN 352-2	UNI EN 352-1
		
In materiale comprimibile Modellabili, autoespandenti	In silicone, gomma o materie plastiche morbide	Protezione dell'udito

In base alla valutazione dell' esposizione al rumore, occorrerà attenersi alle misure di tutela di cui al D.Lgs. 81/2008.

MISURE GENERALI DI TUTELA

INVESTIMENTO



Situazioni di pericolo: Presenza di automezzi e macchine semoventi circolanti o comunque presenti in cantiere o nelle immediate vicinanze.

All'interno del cantiere la circolazione degli automezzi e delle macchine semoventi dovrà essere regolata con norme il più possibile simili a quelle della circolazione sulle strade pubbliche e la velocità dovrà essere limitata a seconda delle caratteristiche e condizioni dei percorsi e dei mezzi.

Per l'accesso degli addetti ai rispettivi luoghi di lavoro dovranno essere approntati percorsi sicuri e, quando necessario, separati da quelli dei mezzi meccanici.

Le vie d'accesso al cantiere e quelle corrispondenti ai percorsi interni dovranno essere illuminate secondo le necessità diurne o notturne e mantenute costantemente in condizioni soddisfacenti.

Occorrerà controllare gli automezzi prima di ogni lavoro, in modo da accertarsi che tutte le parti e accessori possano operare in condizioni di sicurezza

Dovrà essere vietato condurre automezzi in retromarcia in condizioni di scarsa visibilità, ed occorrerà utilizzare un sistema di segnalazione sonoro e visivo specifico, e farsi segnalare da un altro lavoratore che la retromarcia può essere effettuata

Gli automezzi potranno essere condotti solo su percorsi sicuri

Occorrerà assicurarsi che tutti i lavoratori siano visibili e a distanza di sicurezza prima di utilizzare mezzi di scarico o di sollevamento

Sarà obbligatorio l'inserimento del freno di stazionamento durante le soste e la messa a dimora di idonee zeppe alle ruote se il mezzo è posizionato in pendenza

Utilizzare sbarramenti e segnaletica idonea in vicinanza di strade pubbliche

Indumenti Alta Visib.
Giubbotti, tute, ecc.
UNI EN 471

Utilizzare in caso di scarsa visibilità o lavori notturni

Tutti gli automezzi utilizzati in cantiere vanno ispezionati prima dell'inizio di ogni turno lavorativo, in modo da assicurare condizioni adeguate di sicurezza e scongiurare danni al veicolo con conseguente possibile incidente. Tutti i difetti devono essere eliminati prima della messa in servizio.

I lavoratori devono essere perfettamente visibili in ogni condizione di illuminamento. Utilizzare indumenti ad alta visibilità, di tipo rifrangente in lavori notturni

MISURE GENERALI DI TUTELA

ANNEGAMENTO

Situazioni di pericolo : Attività svolte in presenza di corsi o bacini d'acqua o nelle vicinanze di tubazioni in pressione.

Per tutte le attività svolte in presenza di corsi o bacini d'acqua, evono essere prese misure per evitare l'annegamento accidentale.

I lavori superficiali o di escavazione nel letto o in prossimità di corsi o bacini d'acqua o in condizioni simili devono essere programmati tenendo conto delle variazioni del livello dell'acqua, prevedendo mezzi per la rapida evacuazione. Deve essere approntato un programma di pronto intervento per il salvataggio delle persone sorprese da irruzioni d'acqua o cadute in acqua e previste le attrezzature necessarie. Le persone esposte a tale rischio devono indossare giubbotti insommergibili.

Giubbotto Salvataggio

Equipaggiamento di aiuto al galleggiamento

Gli esposti al rischio, gli incaricati degli interventi di emergenza e tutti gli addetti al cantiere devono essere informati e formati sul comportamento da tenere e addestrati in funzione dei relativi compiti.

In presenza di tale rischio occorrerà utilizzare sempre il giubbotto insommergibile di salvataggio.

MISURE GENERALI DI TUTELA

INALAZIONE DI POLVERI

Situazioni di pericolo : Inalazione di polveri durante lavorazioni quali demolizioni totali o parziali, esecuzione di tracce e fori, ecc, lavori di pulizia in genere, o che avvengono con l'utilizzo di materiali in grana minuta o in polvere oppure fibrosi.

Nelle lavorazioni che prevedono l'impiego di materiali in grana minuta o in polvere oppure fibrosi e nei lavori che comportano l'emissione di polveri o fibre dei materiali lavorati, la produzione e/o la diffusione delle stesse deve essere ridotta al minimo utilizzando tecniche e attrezzature idonee.

Le polveri e le fibre captate e quelle depositatesi, se dannose, devono essere sollecitamente raccolte ed eliminate con i mezzi e gli accorgimenti richiesti dalla loro natura.

Mascherina
Facciale Filtrante
UNI EN 405

Facciale filtrante FFP1 a doppia protezione

Qualora la quantità di polveri o fibre presenti superi i limiti tollerati e comunque nelle operazioni di raccolta ed allontanamento di quantità importanti delle stesse, devono essere forniti ed utilizzati indumenti di lavoro e DPI idonei alle attività ed eventualmente, ove richiesto, il personale interessato deve essere sottoposto a sorveglianza sanitaria. Durante le demolizioni di murature, tremezzi, intonaci ecc, al fine di ridurre sensibilmente la diffusione di polveri occorrerà irrorare di acqua le parti da demolire.

Utilizzare idonea mascherina antipolvere o maschera a filtri, in funzione delle polveri o fibre presenti.

MISURE GENERALI DI TUTELA

INFEZIONE DA MICRORGANISMI

Situazioni di pericolo : Lavori di bonifica, scavi ed operazioni in ambienti insalubri in genere.

Prima dell'inizio dei lavori di bonifica deve essere eseguito un esame della zona e devono essere assunte informazioni per accertare la natura e l'entità dei rischi presenti nell'ambiente e l'esistenza di eventuali malattie endemiche.

Sulla base dei dati particolari rilevati e di quelli generali per lavori di bonifica, deve essere approntato un programma tecnico-sanitario con la determinazione delle misure da adottare in ordine di priorità per la sicurezza e l'igiene degli addetti nei posti di lavoro e nelle installazioni igienico assistenziali, da divulgare nell'ambito delle attività di informazione e formazione.

Mascherina
Facciale Filtrante
UNI EN 405

Facciale filtrante FFP1 a doppia protezione

Quando si fa uso di mezzi chimici per l'eliminazione di insetti o altro, si devono seguire le indicazioni dei produttori. L'applicazione deve essere effettuata solamente da persone ben istruite e protette. La zona trattata deve essere segnalata con le indicazioni di pericolo e di divieto di accesso fino alla scadenza del periodo di tempo indicato.

Gli addetti devono essere sottoposti a sorveglianza sanitaria e devono utilizzare indumenti protettivi e DPI appropriati.

CESOIAMENTO, STRITOLAMENTO



Situazioni di pericolo : Presenza di macchine con parti mobili (escavatori, gru, sollevatori, ecc.) o automezzi e equipaggiamenti in genere in posizione instabile.

Il cesoiamento e lo stritolamento di persone tra parti mobili di macchine e parti fisse delle medesime o di opere, strutture provvisorie o altro, dovrà essere impedito limitando con mezzi materiali il percorso delle parti mobili o segregando stabilmente la zona pericolosa.

Qualora ciò non risulti possibile dovrà essere installata una segnaletica appropriata e dovranno essere osservate opportune distanze di rispetto; ove necessario dovranno essere disposti comandi di arresto di emergenza in corrispondenza dei punti di potenziale pericolo.

Dovrà essere obbligatorio abbassare e bloccare le lame dei mezzi di scavo, le secchie dei caricatori, ecc., quando non utilizzati e lasciare tutti i controlli in posizione neutra

Prima di utilizzare mezzi di scarico o di sollevamento o comunque con organi in movimento, occorrerà assicurarsi che tutti i lavoratori siano visibili e a distanza di sicurezza .

In caso di non completa visibilità dell'area, occorrerà predisporre un lavoratore addetto in grado di segnalare che la manovra o la attivazione può essere effettuata in condizioni di sicurezza ed in grado di interrompere la movimentazione in caso di pericolo.

MOVIMENTAZIONE MANUALE DEI CARICHI

Situazioni di pericolo: Ogni volta che si movimentano manualmente carichi di qualsiasi natura e forma. Tutte le attività che comportano operazioni di trasporto o di sostegno di un carico ad opera di uno o più lavoratori, comprese le azioni del sollevare, deporre, spingere, tirare, portare o spostare un carico che, per le loro caratteristiche o in conseguenza delle condizioni ergonomiche sfavorevoli, comportano tra l'altro rischi di lesioni dorso lombari (per lesioni dorso lombari si intendono le lesioni a carico delle strutture osteomiotendinee e nerveovascolari a livello dorso lombare).



La movimentazione manuale dei carichi deve essere ridotta al minimo e razionalizzata al fine di non richiedere un eccessivo impegno fisico del personale addetto.

In ogni caso è opportuno ricorrere ad accorgimenti quali la movimentazione ausiliata o la ripartizione del carico. Il carico da movimentare deve essere facilmente afferrabile e non deve presentare caratteristiche tali da provocare lesioni al corpo dell'operatore, anche in funzione della tipologia della lavorazione.

In relazione alle caratteristiche ed entità dei carichi, l'attività di movimentazione manuale deve essere preceduta ed accompagnata da una adeguata azione di informazione e formazione, previo accertamento, per attività non sporadiche, delle condizioni di salute degli addetti.

I carichi costituiscono un rischio nei casi in cui ricorrano una o più delle seguenti condizioni:

CARATTERISTICHE DEI CARICHI

- troppo pesanti
- ingombranti o difficili da afferrare
- in equilibrio instabile o con il contenuto che rischia di spostarsi
- collocati in posizione tale per cui devono essere tenuti e maneggiati ad una certa distanza dal tronco o con una torsione o inclinazione del tronco.

SFORZO FISICO RICHIESTO

- eccessivo
- effettuato soltanto con un movimento di torsione del tronco
- comportante un movimento brusco del carico
- compiuto con il corpo in posizione instabile.

CARATTERISTICHE DELL'AMBIENTE DI LAVORO

- spazio libero, in particolare verticale, insufficiente per lo svolgimento dell'attività
- pavimento ineguale, con rischi di inciampo o scivolamento per le scarpe calzate dal lavoratore
- posto o ambiente di lavoro che non consentono al lavoratore la movimentazione manuale di carichi ad una altezza di sicurezza o in buona posizione
- pavimento o piano di lavoro con dislivelli che implicano la movimentazione del carico a livelli diversi

- ☞ pavimento o punto d'appoggio instabili
- ☞ temperatura, umidità o circolazione dell'aria inadeguate.

ESIGENZE CONNESSE ALL'ATTIVITÀ

- ☞ sforzi fisici che sollecitano in particolare la colonna vertebrale, troppo frequenti o troppo prolungati
- ☞ periodo di riposo fisiologico o di recupero insufficiente
- ☞ distanze troppo grandi di sollevamento, di abbassamento o di trasporto
- ☞ ritmo imposto da un processo che il lavoratore non può modulare.

FATTORI INDIVIDUALI DI RISCHIO

- ☞ inidoneità fisica al compito da svolgere
- ☞ indumenti calzature o altri effetti personali inadeguati portati dal lavoratore
- ☞ insufficienza o inadeguatezza delle conoscenze o della formazione.

AVVERTENZE GENERALI

- ☞ non prelevare o depositare oggetti a terra o sopra l'altezza della testa
- ☞ il raggio di azione deve essere compreso, preferibilmente, fra l'altezza delle spalle e l'altezza delle nocche (considerando le braccia tenute lungo i fianchi)
- ☞ se è inevitabile sollevare il peso da terra, compiere l'azione piegando le ginocchia a busto dritto, tenendo un piede posizionato più avanti dell'altro per conservare un maggiore equilibrio
- ☞ la zona di prelievo e quella di deposito devono essere angolate fra loro al massimo di 90° (in questo modo si evitano torsioni innaturali del busto); se è necessario compiere un arco maggiore, girare il corpo usando le gambe
- ☞ fare in modo che il piano di prelievo e quello di deposito siano approssimativamente alla stessa altezza (preferibilmente fra i 70 e i 90 cm. da terra)
- ☞ per il trasporto in piano fare uso di carrelli, considerando che per quelli a 2 ruote il carico massimo è di 100 kg. ca, mentre per quelli a 4 ruote è di 250 kg. ca
- ☞ soltanto in casi eccezionali è possibile utilizzare i carrelli sulle scale e, in ogni caso, utilizzando carrelli specificamente progettati
- ☞ per posizionare un oggetto in alto è consigliabile utilizzare una base stabile (scaletta, sgabello, ecc.) ed evitare di inarcare la schiena.

PRIMA DELLA MOVIMENTAZIONE

- ☞ le lavorazioni devono essere organizzate al fine di ridurre al minimo la movimentazione manuale dei carichi anche attraverso l'impiego di idonee attrezzature meccaniche per il trasporto ed il sollevamento.

DURANTE LA MOVIMENTAZIONE

- ☞ per i carichi che non possono essere movimentati meccanicamente occorre utilizzare strumenti per la movimentazione ausiliata (carriole, carrelli) e ricorrere ad accorgimenti organizzativi quali la riduzione del peso del carico e dei cicli di sollevamento e la ripartizione del carico tra più addetti
- ☞ tutti gli addetti devono essere informati e formati in particolar modo su: il peso dei carichi, il centro di gravità o il lato più pesante, le modalità di lavoro corrette ed i rischi in caso di inosservanza.

MISURE GENERALI DI TUTELA

GETTI E SCHIZZI



Situazioni di pericolo: Nei lavori a freddo e a caldo, eseguiti a mano o con apparecchi, con materiali, sostanze e prodotti che danno luogo a getti e schizzi dannosi per la salute.

In presenza di tali sostanze, devono essere adottati provvedimenti atti ad impedirne la propagazione nell'ambiente di lavoro, circoscrivendo la zona di intervento.

Gli addetti devono indossare adeguati indumenti di lavoro e utilizzare i DPI necessari.

MISURE GENERALI DI TUTELA

ALLERGENI

Situazioni di pericolo: Utilizzo di sostanze capaci di azioni allergizzanti (riniti, congiuntiviti, dermatiti allergiche da contatto). I fattori favorenti l'azione allergizzante sono: brusche variazioni di temperatura, azione disidratante e lipolitica dei solventi e dei leganti, presenza di sostanze vasoattive.

La sorveglianza sanitaria va attivata in presenza di sintomi sospetti anche in considerazione dei fattori personali di predisposizione a contrarre questi tipi di affezione. In tutti i casi occorre evitare il contatto diretto di parti del corpo con materiali resinosi, polverulenti, liquidi, aerosol e con prodotti chimici in genere, utilizzando indumenti da lavoro e DPI appropriati (guanti, maschere, occhiali etc.).

MISURE GENERALI DI TUTELA

PROIEZIONE DI SCHEGGE



Situazioni di pericolo: Ogni volta che si transita o si lavora nelle vicinanze di macchine o attrezzature con organi meccanici in movimento, per la sagomatura di materiali (flessibile, sega circolare, scalpelli, martelli demolitori, ecc.) o durante le fasi di demolizione (ristrutturazioni, esecuzione di tracce nei muri, ecc.).

Non manomettere le protezioni degli organi in movimento.

Eseguire periodicamente la manutenzione sulle macchine o attrezzature (ingrassaggio, sostituzione parti danneggiate, sostituzione dischi consumati, affilatura delle parti taglienti, ecc.).

Occhiali	Visiera
Di protezione	Antischegge
Tipo: UNI EN 166	UNI EN 166
	
In policarbonato antigraffio	Visiera antischegge

In presenza di tale rischio occorre utilizzare gli occhiali protettivi o uno schermo di protezione del volto.

MISURE GENERALI DI PREVENZIONE

GAS E VAPORI



Situazioni di pericolo: Nei lavori a freddo o a caldo, eseguiti a mano o con apparecchi, con materiali, sostanze e prodotti che possono dar luogo, da soli o in combinazione, a sviluppo di gas, vapori, nebbie, aerosol e simili, dannosi alla salute.

Devono essere adottati provvedimenti atti ad impedire che la concentrazione di inquinanti nell'aria superi il valore massimo tollerato indicato nelle norme vigenti. La diminuzione della concentrazione può anche essere ottenuta con mezzi di ventilazione generale o con mezzi di aspirazione localizzata seguita da abbattimento.

In ambienti confinati deve essere effettuato il controllo del tenore di ossigeno, procedendo all'insufflamento di aria pura secondo le necessità riscontrate o utilizzando i DPI adeguati all'agente. Deve, comunque, essere organizzato il rapido deflusso del personale per i casi di emergenza.

Semimaschera
Filtrante Antigas
UNI EN 405

Antigas e antipolvere

Qualora sia accertata o sia da temere la presenza o la possibilità di produzione di gas tossici o asfissianti o la irrespirabilità dell'aria ambiente e non sia possibile assicurare una efficace aerazione ed una completa bonifica, gli addetti ai lavori devono essere provvisti di idonei respiratori dotati di sufficiente autonomia. Deve inoltre sempre essere garantito il continuo collegamento con persone all'esterno in grado di intervenire prontamente nei casi di emergenza.

Utilizzare maschere o semimaschere di protezione adeguate in funzione dell'agente.

MISURE GENERALI DI TUTELA

CALORE, FIAMME, ESPLOSIONI



Situazioni di pericolo: Lavori con presenza di fiamme libere o che possono produrre scintille sia di origine elettrica che elettrostatica. Lavori in ambienti con vapori o polveri combustibili di sostanze instabili e reattive o con materie esplosive. Presenza, movimentazione e stoccaggio di bombole di gas.

L'incendio è una combustione che si sviluppa in modo incontrollato nel tempo e nello spazio. La combustione è una reazione chimica tra un corpo combustibile ed un comburente. I combustibili sono numerosi: legno, carbone, carta, petrolio, gas combustibile, ecc. Il comburente che interviene in un incendio è l'aria o, più precisamente, l'ossigeno presente nell'aria (21% in volume). Il rischio di incendio, quindi, esiste in tutti i locali. L'esplosione è una combustione a propagazione molto rapida con violenta liberazione di energia. Può avvenire solo in presenza di gas, vapori o polveri combustibili di alcune sostanze instabili e fortemente reattive o di materie esplosive.

Le cause, che possono provocare un incendio, sono:

- ☞ fiamme libere (ad esempio nelle operazioni di saldatura)
- ☞ particelle incandescenti provenienti da un qualsiasi fonte
- ☞ scintille di origine elettrica
- ☞ scintille di origine elettrostatica
- ☞ scintille provocate da un urto o sfregamento
- ☞ superfici e punti caldi
- ☞ innalzamento della temperatura dovuto alla compressione di gas
- ☞ reazioni chimiche

- ☞ getto conglomerato cementizio (vedi scheda specifica)
- ☞ messa in opera pozzetti
- ☞ ripristino e pulizia

PRECAUZIONI:

- ☞ Non effettuare saldature, operazioni di taglio o che possano comunque sviluppare calore o scintille in presenza di sostanze o polveri infiammabili.
- ☞ Non utilizzare contenitori che hanno contenuto sostanze infiammabili o tossiche prima di averli riempiti con acqua e lavati convenientemente.
- ☞ Durante le operazioni di saldatura non utilizzare ossigeno per ventilazione o pulizia.
- ☞ Attenersi alle istruzioni riportate nella scheda di sicurezza delle sostanze infiammabili utilizzate.
- ☞ Dovrà essere assolutamente vietato fumare nelle aree a rischio di incendio.

In caso di utilizzo di bombole di gas occorrerà attenersi alle seguenti misure minime preventive:

- ☞ Verificare l'esistenza della documentazione di prevenzione incendi prevista.
- ☞ Scegliere l'ubicazione delle bombole e loro posizionamento, considerando un possibile rischio d'incendio o d'esplosione.
- ☞ Tenere le bombole lontano dai luoghi di lavoro e da eventuali fonti di calore (fiamme, fucine, stufe, calore solare intenso e prolungato).
- ☞ Tenere in buono stato di funzionamento le valvole di protezione, i tubi, i cannelli, e gli attacchi, non sporcare con grasso od olio le parti della testa della bombola.
- ☞ Tenere ben stretti ai raccordi i tubi flessibili e proteggerli da calpestatimenti.

- Evitare qualsiasi fuoriuscita di GPL perché essendo più pesante dell'aria può depositarsi nei punti più bassi (cantine, fosse), creando una miscela esplosiva che si può innescare anche solo con una scintilla (evitare pavimentazioni metalliche).
- Verificare l'adeguatezza ed il funzionamento dei sistemi di estinzione presenti (idranti, estintori, ecc.).

MISURE GENERALI DI TUTELA

USTIONI



Situazioni di pericolo: Quando si transita o lavora nelle vicinanze di attrezzature che producono calore (lance termiche, fiamma ossidrica, saldatrici, ecc.) o macchine funzionanti con motori (generatori elettrici, compressori, ecc.); quando si effettuano lavorazioni con sostanze ustionanti.

Spegnere l'attrezzatura o il motore delle macchine se non utilizzate.

Seguire scrupolosamente le indicazioni fornite dal produttore o riportate sull'etichetta delle sostanze utilizzate.

Guanti
Anticalore
UNI EN 407

Guanti di protezione contro i rischi termici

Non transitare o sostare nell'area in cui vengono eseguite lavorazioni con sviluppo di calore, scintille, ecc. o nelle quali vengono utilizzare sostanze pericolose.

Utilizzare guanti ed indumenti protettivi adeguati in funzione delle lavorazioni in atto.

MISURE GENERALI DI TUTELA

RIBALTAMENTO

Situazioni di pericolo: Nella conduzione di automezzi di cantiere in genere o nel sollevamento meccanico di carichi, si può verificare il ribaltamento del mezzo con il rischio di schiacciamento di persone estranee o dello stesso operatore.

Le cause principali che portano i mezzi di cantiere all'instabilità si verificano quando essi sono in movimento.

Le due cause principali, che possono provocare il ribaltamento sono:

- il sovraccarico
- lo spostamento del baricentro
- i percorsi accidentati ed eventuali ostacoli.

La perdita dell'equilibrio in senso trasversale non può essere causata dal carico, ma solo da una manovra sbagliata: la più frequente è costituita dall'errore di frenare il mezzo, mentre esso sta percorrendo una traiettoria curvilinea. Tanto più alto è il baricentro del mezzo, tanto più facilmente esso si può ribaltare, per cui, soprattutto durante la marcia in curva, sia a vuoto che a carico, è assolutamente necessario procedere con prudenza ed evitare brusche manovre.

Tutti i mezzi con rischio di ribaltamento devono essere dotati di cabina **ROPS** (Roll Over Protective Structure), cioè di una cabina progettata e costruita con una struttura atta a resistere a più ribaltamenti completi del mezzo.

Occorre effettuare sempre un sopralluogo sulle aree da percorrere, controllandone la stabilità, la assenza di impedimenti e valutando che le pendenze da superare siano al di sotto delle capacità del mezzo.

Adeguare tutte le attrezzature mobili, semoventi o non semoventi, e quelle adibite al sollevamento di carichi, con strutture atte a limitare il rischio di ribaltamento, e di altri rischi per le persone, secondo quanto stabilito dal D. Lgs. 81/08.

INCIDENTI TRA AUTOMEZZI



Situazioni di pericolo: Durante la circolazione di più automezzi e macchine semoventi in cantiere o nelle immediate vicinanze, si possono verificare incidenti tra gli stessi, con conseguenti gravi danni a persone e/o a cose.

All'interno del cantiere, la circolazione degli automezzi e delle macchine semoventi deve essere regolata con norme il più possibile simili a quelle della circolazione su strade pubbliche, la velocità deve essere limitata a seconda delle caratteristiche e condizioni dei percorsi e dei mezzi.



Le strade devono essere atte a resistere al transito dei mezzi di cui è previsto l'impiego, con pendenze e curve adeguate alle possibilità dei mezzi stessi ed essere mantenute costantemente in condizioni soddisfacenti.

La larghezza delle strade e delle rampe deve essere tale da consentire un franco di almeno 0,70 metri oltre la sagoma di ingombro massimo dei mezzi previsti. Qualora il franco venga limitato ad un solo lato, devono essere realizzate, nell'altro lato, piazzole o nicchie di rifugio ad intervalli non superiori a 20 metri una dall'altra.



Tutti i mezzi mobili a motore devono essere provvisti di segnale acustico.

Se un mezzo non è progettato per operare indifferentemente nelle due direzioni, esso deve essere equipaggiato con uno speciale segnale luminoso e/o acustico che automaticamente diventa operativo quando si innesta la marcia indietro.

I mezzi progettati per operare indifferentemente nelle due direzioni devono avere luci frontali nella direzione di marcia e luci rosse a tergo. Tali luci si devono invertire automaticamente quando si inverte la direzione di marcia.

I mezzi mobili devono essere equipaggiati con girofaro i mezzi di trasporto speciali (per esplosivi, di emergenza) devono essere equipaggiati con segnali speciali.

Le strade usate dai mezzi meccanici devono avere una manutenzione appropriata.

Per evitare la formazione di fango e di polvere se sterrate, devono essere spianate, trattate con inerti e innaffiate periodicamente.

La velocità deve essere limitata per garantire la massima sicurezza in ogni condizione.

Le manovre in spazi ristretti od impegnati da altri automezzi devono avvenire con l'aiuto di personale a terra.

Tali disposizioni devono essere richiamate con apposita segnaletica.

Deve essere regolamentato l'accesso e la circolazione dei mezzi di trasporto personali per raggiungere i posti di lavoro. Se non sono approntate zone di parcheggio, separate da quelle di lavoro, all'interno del cantiere, i mezzi di trasporto personali devono essere lasciati all'esterno.

MISURE GENERALI DI TUTELA

MICROCLIMA

Situazioni di pericolo: Tutte le attività che comportano, per il lavoratore, una permanenza in ambienti con parametri climatici (temperatura, umidità, ventilazione, etc.) non confortevoli. Le attività che si svolgono in condizioni climatiche avverse senza la necessaria protezione possono dare origine sia a bronco-pneumopatie, soprattutto nei casi di brusche variazioni delle stesse, che del classico "colpo di calore" in caso di intensa attività fisica durante la stagione estiva.

I lavoratori devono indossare un abbigliamento adeguato all'attività e alle caratteristiche dell'ambiente di lavoro, qualora non sia possibile intervenire diversamente sui parametri climatici.

Utilizzare indumenti protettivi adeguati in funzione delle condizioni atmosferiche e climatiche.

MISURE GENERALI DI TUTELA

VIBRAZIONI

Situazioni di pericolo: Ogni qualvolta vengono utilizzate attrezzature che producono vibrazioni al sistema **mano-braccio**, quali:

- Scalpellatori, Scrostatori, Rivettatori
- Martelli Perforatori
- Martelli Demolitori e Picconatori
- Trapani a percussione
- Cesoie
- Levigatrici orbitali e roto-orbitali
- Seghe circolari
- Smerigliatrici
- Motoseghe
- Decespugliatori
- Tagliaerba



Durante l'utilizzo di tali attrezzature, vengono trasmesse vibrazioni al sistema mano-braccio, che comportano un rischio per la salute e la sicurezza dei lavoratori, in particolare disturbi vascolari, osteoarticolari, neurologici o muscolari.

Situazioni di pericolo: Ogni qualvolta vengono utilizzate attrezzature che producono vibrazioni al **corpo intero**, quali:

- Ruspe, pale meccaniche, escavatori
- Perforatori
- Carrelli elevatori
- Autocarri
- Autogru, gru
- Piattaforme vibranti



Durante l'utilizzo di tali attrezzature, vengono trasmesse vibrazioni al corpo intero, che comportano rischi per la salute e la sicurezza dei lavoratori, in particolare lombalgie e traumi del rachide.

Riduzione del rischi

In linea con i principi generali di riduzione del rischio formulati dal D. Lgs. 81/08, tenendo conto del progresso tecnico e della disponibilità di misure per controllare il rischio alla fonte, i rischi derivanti dall'esposizione alla vibrazioni meccaniche devono essere eliminati alla fonte o ridotti al minimo. Tale principio si applica sempre, indipendentemente se siano superati o meno i livelli di azione o i valori limite di esposizione individuati dalla normativa. In quest'ultimo caso sono previste ulteriori misure specifiche miranti a ridurre o escludere l'esposizione a vibrazioni.

Guanti
Imbottiti, Antivibrazioni <i>UNI EN 10819-95</i>

Guanti di protezione contro le vibrazioni

In presenza di tale rischio, è utile l' utilizzo di idonei guanti contro le vibrazioni.

Il datore di lavoro della Impresa esecutrice dovrà valutare la esposizione totale dei lavoratori esposti a tale rischio, come indicato dal D. Lgs. 81/08..

MISURE GENERALI DI TUTELA

RADIAZIONI NON IONIZZANTI

Situazioni di pericolo: i campi elettromagnetici oscillanti nello spazio e nel tempo alle diverse frequenze formano lo spettro elettromagnetico. In funzione della frequenza di oscillazione vengono così definiti tutti i tipi di radiazione, in particolare, al crescere della frequenza si passa dalla radiazione a RF-MW a quella ottica

(infrarosso, visibile e ultravioletto) fino ad arrivare alle radiazioni ionizzanti (raggi X) che, a differenza di quelle prima elencate, trasportano energia sufficiente a ionizzare gli atomi.

Con il termine "radiazioni non ionizzanti" si intendono comunemente quelle forme di radiazione il cui meccanismo di interazione con la materia non sia quello della ionizzazione. In generale esse comprendono quella parte delle onde elettromagnetiche costituita da fotoni aventi lunghezze d'onda superiori a 0,1 μm . Spesso tali radiazioni sono indicate con la sigla "NIR" (non ionizing radiations):

- ☞ campi magnetici statici;
- ☞ campi elettrici statici;
- ☞ campi a frequenze estremamente basse (ELF) ($\nu \leq 300$ Hz); comprendenti le frequenze di rete dell'energia elettrica, a 50-60 Hz;
- ☞ radiazione a radiofrequenza;
- ☞ radiazione infrarossa;
- ☞ radiazione visibile;
- ☞ radiazione ultravioletta.

Il campo delle NIR comprende inoltre le onde di pressione, come gli ultrasuoni.

PRINCIPALI MISURE DI PREVENZIONE

Consiste nell'adozione di adeguati sistemi di protezione ambientale (schermature delle sorgenti) e di protezione personale (occhiali idonei, guanti, indumenti).

L'ACGIH (American Conference Governmental Industrial Hygienist) ha stabilito che un'irradiazione totale nell'UV-A minore di 10 W/m^2 e un'irradianza efficace nell'UV-B e UV-C minore di 1 mW/m^2 non comportano rischi professionali da radiazioni ultraviolette per effetti a breve termine.

Sarebbe inoltre utile non esporre i soggetti con una maggiore suscettibilità agli ultravioletti per difetti congeniti o acquisiti (albin, soggetti affetti da porfiria) o affetti da alterazioni oculari recidivanti o lesioni cutanee di tipo cronico.

DPI: occhiali di protezione, guanti di protezione, schermo protettivo, indumenti.

MISURE GENERALI DI TUTELA

POSTURA

Situazioni di pericolo: il rischio da posture incongrue è assai diffuso e, seguendo una classificazione basata sul tipo di rischio posturale si possono individuare contesti lavorativi in cui sono presenti:

- ☞ sforzi fisici ed in particolare spostamenti manuali di pesi;
- ☞ posture fisse prolungate (sedute o erette);
- ☞ vibrazioni trasmesse a tutto il corpo;
- ☞ movimenti ripetitivi e continui di un particolare segmento corporeo.

E' ovvio che vi sono contesti lavorativi in cui si realizzano contemporaneamente due, anche più, di queste condizioni; tuttavia è utile rifarsi a questa classificazione unicamente per semplicità espositiva.

Le mansioni più esposte al rischio sono quelle del tinteggiatore e dell'intonacatore, che si caratterizzano per le elevate frequenze d'azione, le posture incongrue e lo sforzo applicato, spesso considerevole. Ad un livello di rischio medio si collocano i ferraioli e i carpentieri, anch'essi impegnati in attività con frequenze d'azione notevoli, ma con un minore sforzo applicato e pause decisamente più prolungate. I muratori, almeno per questo tipo di rischio, rientrano invece nella fascia con indici di rischio minori, con bassa frequenza d'azione, sforzo modesto (eccetto il caso della posa elementi) e pause più frequenti e prolungate.

MISURE DI PREVENZIONE

Modifiche strutturali del posto di lavoro

Nei lavori pesanti andrà favorita la meccanizzazione, negli altri il posto dovrà essere progettato "ergonomicamente" tenuto conto cioè delle dimensioni e delle esigenze e capacità funzionali dell'operatore.

Modifiche dell'organizzazione del lavoro

Nei lavori pesanti, oltre alla meccanizzazione, servono a garantire l'adeguato apporto numerico di persone alle operazioni più faticose che dovessero essere svolte comunque manualmente (pensiamo al personale sanitario!). Negli altri lavori servono a introdurre apposite pause o alternative posturali per evitare il sovraccarico di singoli distretti corporei.

Training, informazione sanitaria ed educazione alla salute

Sono di fondamentale importanza per la riuscita di qualsiasi intervento preventivo. Sono finalizzati non solo ad accrescere la consapevolezza dei lavoratori sull'argomento ma anche all'assunzione o modifica da parte di questi, tanto sul lavoro che nella vita extralavorativa, di posture, atteggiamenti e modalità di comportamento che mantengano la buona efficienza fisica del loro corpo.

ATTIVITA' LAVORATIVE

VALUTAZIONE RISCHI ATTIVITA' LAVORATIVE

Qui di seguito vengono riportate le diverse fasi lavorative oggetto dei lavori appaltati. Per ognuna di esse sono stati individuati e valutati i rischi e sono state dettagliate le misure di prevenzione ed indicati i Dispositivi di Protezione Individuale da indossare. Per ogni attività lavorativa sono state, inoltre, indicate le eventuali attrezzature, opere provvisorie e sostanze impiegate.

ALLESTIMENTO CANTIERE

Trattasi delle attività connesse all'allestimento del cantiere per la esecuzione in sicurezza dei lavori oggetto dell'appalto. Prima di approntare il cantiere, occorrerà analizzare attentamente l'organizzazione generale. Ciò significa, in relazione al tipo ed all'entità, considerare il periodo in cui si svolgeranno i lavori, la durata prevista, il numero massimo ipotizzabile di addetti, la necessità di predisporre logisticamente il sito in modo da garantire un ambiente di lavoro non solo tecnicamente sicuro e igienico, ma anche il più possibile confortevole.

FASE LAVORATIVA

MONTAGGIO RECINZIONE DI CANTIERE



ATTIVITA' CONTEMPLATA

Si prevede la realizzazione della recinzione di cantiere con paletti di ferro o di legno e rete di plastica arancione. I paletti saranno infissi nel terreno per mezzo d'ideale mazza di ferro. Si prevede la installazione di idoneo cancello realizzato fuori opera, in legno o in ferro, idoneo a garantire la chiusura (mediante lucchetto) durante le ore di inattività ed il facile accesso ai non addetti. Si prevede, infine, la collocazione dei cartelli di segnalazione, avvertimento, ecc., in tutti i punti necessari.

Fasi previste : Infissione paletti nel terreno e sistemazione rete di plastica; preparazione delle buche mediante scavo manuale con badile per porre in opera le colonne di sostegno delle ante dei cancelli e getto del calcestruzzo, previo ancoraggio, con elementi di legno delle colonne stesse. Collocazione su appositi supporti dei cartelli segnalatori con l'uso di chiodi, filo di ferro, ecc.

ATTREZZATURE UTILIZZATE

Nello svolgimento dell'attività lavorativa si prevede l'utilizzo delle seguenti ATTREZZATURE :

-  ATTREZZI MANUALI DI USO COMUNE
-  AUTOCARRO
-  PICCONE

Nota: Per le attrezzature di lavoro sopra indicate, si farà riferimento alle schede specifiche, riportanti i relativi rischi, misure di prevenzione e dispositivi di protezione da indossare.

RISCHI EVIDENZIATI DALL'ANALISI

La seguente tabella riporta l'elenco dei pericoli individuati nella fase di lavoro, per ognuno dei quali è stato valutato il relativo rischio in funzione della probabilità e della magnitudo del danno.

Descrizione del Pericolo	Probabilità	Magnitudo	Rischio	
Elettrocuzione	Possibile	Grave	MEDIO	3

Punture, tagli e abrasioni	Probabile	Modesta	MEDIO	3
Scivolamenti, cadute a livello	Possibile	Modesta	BASSO	2
Urti, colpi, impatti e compressioni	Possibile	Modesta	BASSO	2

MISURE DI PREVENZIONE E PROTEZIONE ED ISTRUZIONI PER GLI ADDETTI

Oltre alle misure di prevenzione di ordine generale nei confronti dei rischi sopra individuati (riportate nella relazione introduttiva), vengono applicate le seguenti misure di prevenzione e protezione:

GENERALE

- ☞ Accertarsi che l'area di lavoro e di infissione dei paletti sia sgombra da sottoservizi di qualunque genere
- ☞ Utilizzare sempre i dispositivi di protezione individuali previsti
- ☞ Attenersi alle misure generali di prevenzione nei confronti dei singoli rischi sopra individuati
- ☞ Verificare l'uso costante dei DPI da parte di tutto il personale operante

ELETTROCUZIONE

- ☞ Prima di eseguire i lavori, accertarsi dell'assenza di linee elettriche interrate.

INVESTIMENTO

- ☞ In presenza di automezzi in circolazione nell'area di cantiere o nelle immediate vicinanze, occorrerà provvedere alla installazione di idonea cartellonistica di sicurezza, indossare indumenti ad alta visibilità e, se del caso, predisporre una persona per la regolazione del traffico e le segnalazioni necessarie

DISPOSITIVI DI PROTEZIONE INDIVIDUALE OBBLIGATORI

I lavoratori addetti alla fase di lavoro devono indossare obbligatoriamente i seguenti DPI con marcatura "CE":

- ☞ Guanti rischi meccanici (Conformi UNI EN 388-420)
- ☞ Elmetto (Conforme UNI EN 397)
- ☞ Scarpe di sicurezza con suola imperforabile (Conformi UNI EN 345-344)
- ☞ Occhiali protettivi (Conformi UNI EN 166)

FASE LAVORATIVA

REALIZZAZIONE IMPIANTO ELETTRICO E DI TERRA DEL CANTIERE

ATTIVITA' CONTEMPLATA

Formazione di impianto elettrico del cantiere completo di allacciamenti, quadri, linee, dispersori, e quant'altro necessario. Il lavoro consiste nella realizzazione dell'impianto elettrico di cantiere e dell'impianto di terra. L'impianto sarà funzionante con l'eventuale ausilio di idoneo gruppo elettrogeno.

L'esecuzione dell'impianto elettrico e di terra dovrà essere affidata a personale qualificato che seguirà il progetto firmato da tecnico iscritto all'albo professionale. L'installatore dovrà rilasciare dichiarazioni scritte che l'impianto elettrico e di terra sono stati realizzati conformemente alle norme UNI, alle norme CEI 186/68 e nel rispetto della legislazione tecnica vigente in materia. Prima della messa in esercizio dell'impianto accertarsi dell'osservanza di tutte le prescrizioni e del grado d'isolamento. Dopo la messa in esercizio controllare le correnti assorbite, le cadute di tensione e la taratura dei dispositivi di protezione. Predisporre periodicamente controlli sul buon funzionamento dell'impianto.

ATTREZZATURE UTILIZZATE

Nello svolgimento dell'attività lavorativa si prevede l'utilizzo delle seguenti ATTREZZATURE :

-  ATTREZZI MANUALI DI USO COMUNE
-  UTENSILI ELETTRICI PORTATILI

Nota: Per le attrezzature di lavoro sopra indicate, si farà riferimento alle schede specifiche, riportanti i relativi rischi, misure di prevenzione e dispositivi di protezione da indossare.

RISCHI EVIDENZIATI DALL'ANALISI







La seguente tabella riporta l'elenco dei pericoli individuati nella fase di lavoro, per ognuno dei quali è stato valutato il relativo rischio in funzione della probabilità e della magnitudo del danno.

Descrizione del Pericolo	Probabilità	Magnitudo	Rischio	
Elettrocuzione	Possibile	Grave	MEDIO	3
Scivolamenti, cadute a livello	Possibile	Modesta	BASSO	2
Punture, tagli e abrasioni	Possibile	Modesta	BASSO	2
Urti, colpi, impatti e compressioni	Possibile	Modesta	BASSO	2





MISURE DI PREVENZIONE E PROTEZIONE ED ISTRUZIONI PER GLI ADDETTI

Oltre alle misure di prevenzione di ordine generale nei confronti dei rischi sopra individuati (riportate nella relazione introduttiva), vengono applicate le seguenti misure di prevenzione e protezione:

GENERALE



-  Utilizzare sempre i dispositivi di protezione individuali previsti
-  Attenersi alle misure generali di prevenzione nei confronti dei singoli rischi sopra individuati
-  Verificare l'uso costante dei DPI da parte di tutto il personale operante
-  Vietare l'avvicinamento e la sosta ai non addetti ai lavori
-  Sorreggere i dispersori con pinza a manico lungo
-  Identificare i circuiti protetti dai singoli interruttori mediante cartellini

ELETTRUCUZIONE

-  Saranno predisposti comandi di emergenza per interrompere rapidamente l'alimentazione all'intero impianto elettrico (sul quadro generale) e a sue parti (sui quadri di zona); tali comandi saranno noti a tutte le maestranze e facilmente raggiungibili ed individuabili. (Norme CEI 64-8/4 Sez.464 - Norme CEI 64-8/7 Art.704.537)
-  E' fatto divieto di di lavorare su quadri in tensione
-  Per lavorare sui quadri elettrici occorre che il personale preposto sia qualificato ed abbia i requisiti necessari per poter svolgere questa mansione
-  Schermare le parti in tensione con interruttori onnipolari di sicurezza

DISPOSITIVI DI PROTEZIONE INDIVIDUALE OBBLIGATORI

I lavoratori addetti alla fase di lavoro devono indossare obbligatoriamente i seguenti DPI con marcatura "CE":

-  Guanti rischi meccanici (Conformi UNI EN 388-420)
-  Elmetto (Conforme UNI EN 397)
-  Scarpe di sicurezza con suola imperforabile (Conformi UNI EN 345-344)

FASE LAVORATIVA

ALLESTIMENTO DI DEPOSITI

ATTIVITA' CONTEMPLATA

Il lavoro consiste nel delimitare le aree per: stoccaggi dei materiali da montare, stoccaggio dei materiali di risulta delle lavorazioni da portare in discarica, eventuali lavorazioni prefabbricate fuori opera.

Fasi previste : Gli operatori provvederanno a pulire dalla vegetazione l'area dello stoccaggio e dello assemblaggio. Le aree saranno segnalate e delimitate opportunamente.

ATTREZZATURE UTILIZZATE

Nello svolgimento dell'attività lavorativa si prevede l'utilizzo delle seguenti ATTREZZATURE :

- ATTREZZI MANUALI DI USO COMUNE
- CARRIOLA

SOSTANZE UTILIZZATE

Nello svolgimento dell'attività lavorativa si prevede l'utilizzo delle seguenti SOSTANZE :

- ACETONE

Nota: Per le attrezzature di lavoro, le sostanze sopra indicate, si farà riferimento alle schede specifiche, riportanti i relativi rischi, misure di prevenzione e dispositivi di protezione da indossare.

RISCHI EVIDENZIATI DALL'ANALISI

La seguente tabella riporta l'elenco dei pericoli individuati nella fase di lavoro, per ognuno dei quali è stato valutato il relativo rischio in funzione della probabilità e della magnitudo del danno.

Descrizione del Pericolo	Probabilità	Magnitudo	Rischio	
Movimentazione manuale dei carichi Per movimentazione non sporadica effettuare valutazione specifica	Probabile	Lieve	BASSO	2
Scivolamenti, cadute a livello	Possibile	Modesta	BASSO	2
Punture, tagli e abrasioni	Possibile	Modesta	BASSO	2
Urti, colpi, impatti e compressioni	Possibile	Modesta	BASSO	2

MISURE DI PREVENZIONE E PROTEZIONE ED ISTRUZIONI PER GLI ADDETTI

Oltre alle misure di prevenzione di ordine generale nei confronti dei rischi sopra individuati (riportate nella relazione introduttiva), vengono applicate le seguenti misure di prevenzione e protezione:

GENERALE

- Utilizzare sempre i dispositivi di protezione individuali previsti
- Attenersi alle misure generali di prevenzione nei confronti dei singoli rischi sopra individuati
- Verificare l'uso costante dei DPI da parte di tutto il personale operante
- I percorsi per la movimentazione dei carichi e il dislocamento dei depositi, durante le operazioni di scavo e movimenti di terra, devono essere scelti in modo da evitare interferenze con zone in cui si trovano persone.

CADUTA DI MATERIALE DALL'ALTO

- Evitare il deposito di materiali nelle vicinanze dei cigli o in zone a rischio

SCIVOLAMENTI, CADUTE A LIVELLO

- ✚ Nel caso di impossibilità di organizzare un'area di stoccaggio e deposito del materiale di risulta all'esterno dell'area di lavoro, dovrà essere individuata una specifica zona all'interno; tale zona dovrà essere segnalata e protetta nonchè spostata di volta in volta
- ✚ Sopra i ponti di servizio e sulle impalcature in genere è vietato qualsiasi deposito, eccettuato quello temporaneo dei materiali ed attrezzi necessari ai lavori (Art. 124, comma 1, D.Lgs. 81/08)
- ✚ I depositi momentanei devono consentire la agevole esecuzione delle manovre e dei movimenti necessari per lo svolgimento del lavoro

DISPOSITIVI DI PROTEZIONE INDIVIDUALE OBBLIGATORI

I lavoratori addetti alla fase di lavoro devono indossare obbligatoriamente i seguenti DPI con marcatura "CE":

- ✚ Guanti rischi meccanici (Conformi UNI EN 388-420)
- ✚ Elmetto (Conforme UNI EN 397)
- ✚ Scarpe di sicurezza con suola imperforabile (Conformi UNI EN 345-344)

MONTAGGIO BARACCHE DI CANTIERE

ATTIVITA' CONTEMPLATA

Il lavoro consiste nella collocazione dei prefabbricati per la sistemazione dei servizi di cantiere.



Fasi previste : Gli operatori provvederanno a pulire le zone dove andranno sistemate le costruzioni. Provvederanno alla sistemazione dei piani di appoggio delle strutture prefabbricate e costruiranno le pedane di legno da porre davanti alle porte d'ingresso. L'operatore autista, che trasporterà i prefabbricati, si avvicinerà alla zona in base alle indicazioni che verranno date da uno dei due operatori, all'uopo istruito. L'automezzo, dotato di gru a bordo, prima di scaricare i prefabbricati, verrà bloccato e sistemato in modo da non creare rischi riguardo al ribaltamento. Il carico in discesa sarà guidato dai due operatori per mezzo di cime e attraverso comandi verbali. Solo quando i prefabbricati saranno definitivamente sganciati dall'organo di sollevamento, l'operatore a terra darà il via libera al guidatore il quale sarà autorizzato a rimuovere i mezzi di stabilizzazione del camion e quindi muoversi. Gli operatori provvederanno, infine, ad eseguire gli ancoraggi del prefabbricato al suolo, se previsto dai grafici e dalle istruzioni per il montaggio.

ATTREZZATURA UTILIZZATA

Nello svolgimento dell'attività lavorativa vengono utilizzate le seguenti attrezzature:

- 🚛 Autocarro con gru
- 🔧 Utensili manuali di uso comune
- 🔌 Utensili elettrici portatili

Per le attrezzature di lavoro occorrerà attenersi alle istruzioni riportate nei relativi libretti d'uso ed attenersi alle istruzioni riportate nelle alleghe schede specifiche (vedi sezione "Attrezzature")

RISCHI EVIDENZIATI DALL'ANALISI

Descrizione del Pericolo	Probabilità	Magnitudo	Rischio	
Schiacciamento di piedi e mani per caduta componenti	Probabile	Grave	ALTO	4
Elettrocuzione	Possibile	Grave	MEDIO	3
Investimento	Possibile	Grave	MEDIO	3
Lesioni e contusioni	Possibile	Modesta	MEDIO	2
Caduta accidentale dell'operatore dal piano di lavoro	Possibile	Modesta	MEDIO	2
Strappi muscolari	Possibile	Modesta	MEDIO	2
Punture e lacerazioni alle mani	Possibile	Lieve	BASSO	2

MISURE DI PREVENZIONE E PROTEZIONE ED ISTRUZIONI PER GLI ADDETTI

Oltre alle misure generali di prevenzione e protezione nei confronti dei singoli Rischi individuati e riportati nella sezione specifica della relazione introduttiva, i lavoratori addetti dovranno attenersi alle seguenti istruzioni ed osservare le sottoriportate misure di prevenzione e protezione:

Istruzioni generali

- 🚛 Installare le baracche di cantiere su terreno pianeggiante e stabile, lontano da avallamenti
- 🚛 Le baracche di cantiere devono presentare una struttura ed una stabilità adeguate al tipo di impiego.
- 🚛 In caso di installazione delle baracche su terreno in pendio occorrerà avvalersi della sorveglianza di un tecnico competente
- 🚛 Nel montaggio delle baracche di cantiere attenersi scrupolosamente alle schede tecniche fornite dal costruttore del prefabbricato
- 🚛 Utilizzare sempre i dispositivi di protezione individuali previsti e verificarne l'uso costante da parte di tutti i lavoratori addetti

- ☞ Attenersi alle misure generali di prevenzione nei confronti dei singoli rischi sopra individuati
- ☞ Attenersi scrupolosamente alle istruzioni relative all'utilizzo dell'autogru o dell'autocarro con gru durante la movimentazione e la posa delle baracche.

Elettrocuzione

- ☞ In caso di presenza di linee elettriche aeree, occorrerà osservare la specifica procedura "Lavori in presenza di linee elettriche aeree"
- ☞ Eventuali allacciamenti alla rete elettrica dovranno essere effettuati da personale competente ed abilitato a ciò. Dovrà, altresì, essere verificato l'isolamento dei box prefabbricati e l'eventuale collegamento equipotenziale (vedi scheda "Allacciamento alle reti principali")

Scivolamenti, cadute a livello

- ☞ In caso di realizzazione di gradini di accesso alle baracche di cantiere, è necessario realizzare un parapetto di idonea resistenza, h= 1.00 m, corrente intermedio e tavola fermapièda da 20 cm

DISPOSITIVI DI PROTEZIONE INDIVIDUALE OBBLIGATORI (D.P.I.)

I lavoratori addetti alla lavorazione dovranno utilizzare i seguenti D.P.I. con marcatura "CE" :

Elmetto	Guanti	Calzature
In polietilene o ABS <i>UNI EN 397</i>	Edilizia Antitaglio <i>UNI EN 388,420</i>	Livello di Protezione S3 <i>UNI EN 345,344</i>
		
Antiurto, elettricamente isolato fino a 440 V	Guanti di protezione contro i rischi meccanici	Antiforo, sfilamento rapido e puntale in acciaio

FASE LAVORATIVA

PROTEZIONE BOTOLE ED ASOLE

ATTIVITA' CONTEMPLATA

Tutte le aperture verso il vuoto o interne (vuoti su solai, solette e simili) vanno protette prima di procedere a qualsiasi lavorazione in altezza, per evitare la caduta di persone e la precipitazione di cose e materiale nel vuoto. Per la esecuzione di tali protezioni occorre attenersi alle procedure relative ai lavori in altezza ed utilizzare idonei sistemi anticaduta.

ATTREZZATURE UTILIZZATE

Nello svolgimento dell'attività lavorativa si prevede l'utilizzo delle seguenti ATTREZZATURE :

 ATTREZZI MANUALI DI USO COMUNE

Nota: Per le attrezzature di lavoro sopra indicate, si farà riferimento alle schede specifiche, riportanti i relativi rischi, misure di prevenzione e dispositivi di protezione da indossare.

RISCHI EVIDENZIATI DALL'ANALISI





La seguente tabella riporta l'elenco dei pericoli individuati nella fase di lavoro, per ognuno dei quali è stato valutato il relativo rischio in funzione della probabilità e della magnitudo del danno.

Descrizione del Pericolo	Probabilità	Magnitudo	Rischio	
Caduta dall'alto	Possibile	Grave	MEDIO	3
Scivolamenti, cadute a livello	Possibile	Modesta	BASSO	2
Punture, tagli e abrasioni	Possibile	Modesta	BASSO	2





MISURE DI PREVENZIONE E PROTEZIONE ED ISTRUZIONI PER GLI ADDETTI

Oltre alle misure di prevenzione di ordine generale nei confronti dei rischi sopra individuati (riportate nella relazione introduttiva), vengono applicate le seguenti misure di prevenzione e protezione:

GENERALE

-  Utilizzare sempre i dispositivi di protezione individuali previsti
-  Attenersi alle misure generali di prevenzione nei confronti dei singoli rischi sopra individuati
-  Verificare l'uso costante dei DPI da parte di tutto il personale operante
-  Le protezioni devono essere allestite a regola d'arte utilizzando buon materiale; risultare idonee allo scopo ed essere conservate in efficienza per l'intera durata del lavoro

CADUTA DALL'ALTO

-  Qualora le aperture vengano usate per il passaggio di materiali o di persone, un lato del parapetto può essere costituito da una barriera mobile non asportabile, che deve essere aperta soltanto per il tempo necessario al passaggio (Art. 146, comma 2, D.Lgs. 81/08)
-  Le aperture lasciate nei solai o nelle piattaforme di lavoro devono essere circondate da normale parapetto e da tavola fermapiede oppure devono essere coperte con tavolato solidamente fissato e di resistenza non inferiore a quella del piano di calpestio dei ponti di servizio (Art.146, comma 1, D.Lgs. 81/08)
-  Durante le fasi transitorie di montaggio e completamento delle protezioni, utilizzare sempre attrezzature di protezione anticaduta
-  Le aperture nei muri prospicienti il vuoto o vani che abbiano una profondità superiore a m 0,50 devono essere munite di normale parapetto e tavole fermapiede oppure essere convenientemente sbarrate in modo da impedire la caduta di persone (Art. 146, comma 3, D.Lgs. 81/08)

- Per la realizzazione delle protezioni occorrerà utilizzare un idoneo sistema anticaduta, costituito, ad esempio, da imbracatura, cordino con dissipatore ed ancoraggio a punto fisso.

DISPOSITIVI DI PROTEZIONE INDIVIDUALE OBBLIGATORI

I lavoratori addetti alla fase di lavoro devono indossare obbligatoriamente i seguenti DPI con marcatura "CE":

- Guanti rischi meccanici (Conformi UNI EN 388-420)
- Elmetto (Conforme UNI EN 397)
- Scarpe di sicurezza con suola impermeabile (Conformi UNI EN 345-344)
- Sistema anticaduta con imbracatura e cordico con dissipatore (Per lavori in altezza non protetti)

ATTIVITA' LAVORATIVA

MONTAGGIO PONTEGGIO

ATTIVITA' CONTEMPLATA

Trattasi delle procedure di sicurezza per il montaggio del Ponteggio.

La presente procedura deve intendersi di tipo generale e di consultazione per la Impresa esecutrice dei lavori, che ha l'obbligo di redigere, prima di ogni attività di montaggio, un Piano esecutivo per il montaggio, l'uso e lo smontaggio del ponteggio (Pi.M.U.S.), come indicato dal D.Lgs. 81/08.

I criteri di esecuzione da adottare e le misure di sicurezza dovranno essere tali da garantire i principi di autonomia, evacuazione degli operatori e possibilità d'intervento in caso di emergenza.

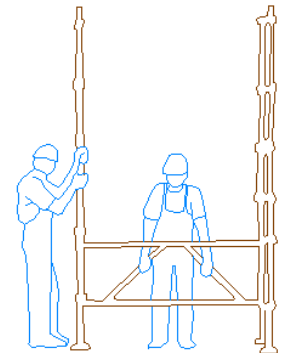

In relazione alla specifico ponteggio da montare occorre procedere alla preliminare individuazione dei preposti, cui devono essere comunicati per iscritto i compiti loro affidati in questa operazione complessa, legata a molteplici rischi di esposizione dei lavoratori, quali cadute e investimenti di materiali. L'attività delle diverse persone occupate nei lavori di montaggio e smontaggio dei ponteggi va coordinata e sottoposta sempre al controllo di un responsabile.

ATTREZZATURA UTILIZZATA

Nello svolgimento dell'attività lavorativa vengono utilizzate le seguenti attrezzature:

- Utensili manuali di uso comune
- Utensili elettrici portatili
- Funi, ganci, imbracature
- Autocarro con gru (approvvigionamento materiali)

Per le attrezzature di lavoro occorrerà attenersi alle istruzioni riportate nei relativi libretti d'uso ed attenersi alle istruzioni riportate nelle allegare schede specifiche (vedi sezione "Attrezzature")

RISCHI EVIDENZIATI DALL'ANALISI

Descrizione del Pericolo	Probabilità	Magnitudo	Rischio	
Caduta dall'alto	Probabile	Grave	ALTO	4
Caduta di materiale dall'alto	Probabile	Grave	ALTO	4
Sospensione inerte	Possibile	Grave	MEDIO	3
Movimentazione manuale dei carichi	Probabile	Modesta	MEDIO	3
Punture, tagli e abrasioni	Possibile	Modesta	BASSO	2
Urti, colpi, impatti e compressioni	Possibile	Modesta	BASSO	2

Caduta dall'alto

Rischio grave per la salute, capace cioè di procurare morte o lesioni di carattere permanente, che il lavoratore non è in grado di percepire tempestivamente prima del verificarsi dell'evento, l'esposizione al rischio di caduta dall'alto deve essere protetta da adeguate misure di prevenzione e di protezione in ogni istante dell'attività lavorativa. Il tempo di esposizione a tale rischio senza protezioni deve essere uguale a zero.

Sospensione inerte



Rischio per il lavoratore di restare sospeso in condizioni di incoscienza, a seguito dell'arresto del moto di caduta, per effetto di sollecitazioni trasmesse dall'imbracatura sul corpo e del possibile urto contro ostacoli, dovuto all'oscillazione del corpo in fase di caduta (effetto pendolo).

A seguito di perdita di conoscenza, la sospensione inerte può infatti indurre la cosiddetta "patologia causata dall'imbracatura", che consiste in un rapido peggioramento delle funzioni vitali in particolari condizioni fisiche e patologiche.

A tale proposito, occorrerà prevedere una idonea procedura che preveda l'intervento di emergenza in aiuto del lavoratore, rimasto sospeso al sistema di arresto caduta, che necessiti di assistenza o aiuto da parte di altri lavoratori.
soccorso

Movimentazione manuale dei carichi

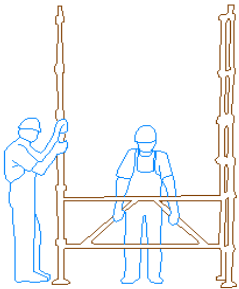

Gli elementi prefabbricati da montare dovranno essere movimentati meccanicamente, quando possibile, e non si deve sottovalutare il rischio di movimentazione dei carichi, soprattutto in relazione all'effettuazione del montaggio di elementi particolarmente pesanti, che andranno movimentati mediante l'impiego di più di un lavoratore.

Caduta di materiale dall'alto



Nel caso di sollevamento o discesa manuale degli elementi metallici prefabbricati potrebbe verificarsi la caduta di materiale dall'alto e quindi un rischio per il lavoratore che si trova ai piani inferiori, in particolare al piano terra ed il rischio di caduta dall'alto per il lavoratore che riceve o porge gli elementi prefabbricati al livello superiore.

Nel caso dell'utilizzo di apparecchi di sollevamento per il sollevamento o la discesa degli elementi prefabbricati da montare saranno presi in considerazione:

- l'idoneità dell'apparecchio di sollevamento
- i sistemi per l'imbracatura dei materiali
- la idoneità degli elementi della struttura del ponteggio in costruzione per sostenere l'organo ed i relativi carichi
- la posizione reciproca fra il lavoratore che riceve il carico e l'apparecchio di sollevamento
- l'eventuale interferenza dell'attività di sollevamento con quella specifica di montaggio.

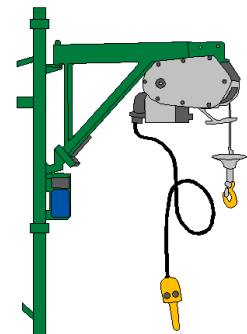

MISURE DI PREVENZIONE E PROTEZIONE ED ISTRUZIONI PER GLI ADDETTI

Per prevenire infortuni e rischi per la salute occorrerà osservare tutti quei provvedimenti d'ordine tecnico-organizzativo idonei alla eliminazione o riduzione dei pericoli alla fonte ed alla protezione dei lavoratori.

In particolare occorrerà scegliere le attrezzature di lavoro più idonee a garantire e mantenere condizioni di lavoro sicure, secondo i seguenti criteri:

- ☞ priorità alle misure di protezione collettiva rispetto a quelle di protezione individuale
- ☞ dimensioni delle attrezzature di lavoro confacenti alla natura dei lavori da eseguire, alle sollecitazioni e ad una circolazione priva di rischi
- ☞ un sistema di accesso idoneo e sicuro ai posti di lavoro temporanei in quota in rapporto alla frequenza di circolazione, al dislivello e alla durata dell'impiego consentendo l'evacuazione in caso di pericolo imminente
- ☞ il passaggio a sistemi di piattaforme, impalcati, passerelle e viceversa non dovrà comportare rischi di caduta.

Si dovrà provvedere, inoltre, a:

- ☞ individuare le misure atte a minimizzare i rischi per i lavoratori prevedendo, ove necessario, l'installazione di dispositivi di protezione contro le cadute dall'alto
- ☞ tali DPI Anticaduta presenteranno una configurazione ed una resistenza tali da evitare o da arrestare le cadute da luoghi di lavoro in quota e da prevenire, per quanto possibile, eventuali lesioni dei lavoratori.
- ☞ I dispositivi di protezione collettiva contro le cadute potranno presentare interruzioni soltanto nei punti in cui sono presenti scale a pioli o a gradini.

I lavoratori addetti, idonei dal punto di vista psico-fisico, dovranno essere in grado di gestire i rischi con competenza e professionalità e si dovrà dare particolare importanza a:

- ☞ informazione e la formazione
- ☞ addestramento qualificato e ripetuto su tecniche operative e procedure di emergenza.

Nell'attività di montaggio, smontaggio ed utilizzo del ponteggio, i principali provvedimenti di ordine tecnico ed organizzativo che occorrerà adottare sono:

- ☞ il montaggio di idonee misure di protezione collettive (DPC)
- ☞ la presenza di un piano di lavoro completo di tutti gli elementi di impalcato, a tutti i piani del ponteggio sia in fase di montaggio che di smontaggio ed uso
- ☞ la presenza di idonei sistemi di accesso a tutti i piani, realizzati ad mediante scale portatili ed impalcati metallici prefabbricati dotati di botola sia in fase di montaggio che di smontaggio e trasformazione del ponteggio
- ☞ il montaggio dal piano inferiore, durante la fase di montaggio o smontaggio e trasformazione, della linea di ancoraggio flessibile, prevedendosi l' utilizzo di idonei DPI di arresto della caduta
- ☞ il montaggio dal piano inferiore degli ancoraggi normali del ponteggio e/o degli ancoraggi supplementari del ponteggio

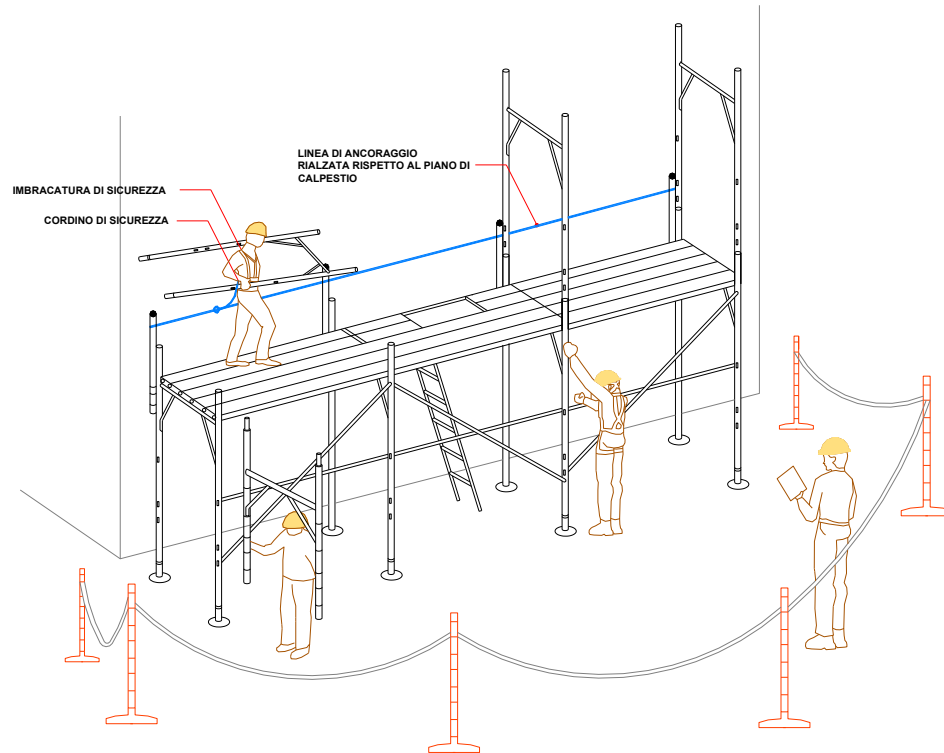

- Lo spostamento del lavoratore lungo il piano di lavoro dovrà avvenire senza interferenze fra gli elementi del ponteggio ed il cordino e la linea di ancoraggio flessibile
- la presa e movimentazione da parte del lavoratore dei componenti del ponteggio da montare, smontare (telai, montanti, correnti, diagonali, impalcati) dovrà essere effettuata senza la necessità di sporgersi dal bordo del ponteggio;
- la protezione del lavoratore contro la caduta tramite un sistema di arresto della caduta, costituito da una imbracatura per il corpo, un cordino ed un dispositivo assorbitore di energia, collegato alla linea di ancoraggio flessibile.
- In caso di caduta di un operatore, gli altri operatori provvederanno, il più presto possibile, al distacco del lavoratore dalla posizione sospesa, mediante uno specifico sistema di recupero che dovrà essere oggetto del corso di formazione. Quando il recupero del lavoratore non può essere realizzato direttamente dal ponteggio già allestito, tale sistema deve essere predisposto già installato in posizione o installabile rapidamente all'occorrenza.
- Si controllerà scrupolosamente che i piani di posa degli elementi di appoggio posseggano una capacità portante sufficiente
- Il ponteggio dovrà presentarsi stabile in qualsiasi condizione
- Le dimensioni, la forma e la disposizione degli impalcati del ponteggio saranno idonee alla natura del lavoro da eseguire, adeguate ai carichi da sopportare e tali da consentire un'esecuzione dei lavori e una circolazione sicure
- Il montaggio degli impalcati dei ponteggi sarà tale da impedire lo spostamento degli elementi componenti durante l'uso, nonché la presenza di spazi vuoti pericolosi fra gli elementi che costituiscono gli impalcati e i dispositivi verticali di protezione collettiva contro le cadute.
- I lavoratori, nel caso in cui non siano state preventivamente montati mezzi di protezione collettiva o nel caso in cui permanga comunque un rischio residuo di caduta dall'alto, dovranno essere collegati ad un sistema di arresto caduta costituito da una imbracatura per il corpo, sempre collegata, per mezzo di un cordino ed un dissipatore di energia, ad un punto di ancoraggio sicuro
- Il cordino deve essere in grado di seguire sempre, assecondandoli, gli spostamenti del lavoratore.
- Durante lo svolgimento del lavoro in quota per il montaggio, lo smontaggio e la trasformazione dei ponteggi, un preposto sorveglierà sempre le operazioni da una posizione che gli permetta di intervenire per prestare aiuto ad uno dei lavoratori che si dovesse trovare in difficoltà.
- Il sistema degli elementi di ponteggio in allestimento e dai mezzi e dispositivi di protezione contro le cadute dall'alto, sarà strutturato nel modo più semplice possibile.
- Gli attrezzi necessari al montaggio, smontaggio e trasformazione degli elementi saranno sempre agganciati alla cintura o ad indumenti idonei.

Ulteriori Requisiti

- ✎ I ponteggi fissi con altezza superiore a 20 m osservano le norme costruttive del progetto che è firmato da un progettista abilitato.
- ✎ Utilizzare sempre i dispositivi di protezione individuali previsti
- ✎ I ponteggi metallici, siano essi a tubi e giunti o ad elementi prefabbricati, devono essere allestiti a regola d'arte, secondo le indicazioni del costruttore, con materiale autorizzato, ed essere conservati in efficienza per l'intera durata del lavoro.
- ✎ I datori di lavoro, i dirigenti ed i preposti devono disporre ed esigere che i lavoratori durante il montaggio indossino, quali ulteriori mezzi di protezione individuale, idoneo elmetto con sottogola, calzature con suola flessibile antisdrucciolevole e guanti. E' fatto obbligo ai lavoratori di utilizzare i mezzi di protezione.
- ✎ I requisiti di idoneità necessari allo svolgimento delle lavorazioni connesse all'installazione del ponteggio del cantiere sono i seguenti:

L'impresa deve fare uso di personale addestrato al montaggio di ponteggi;

L'idoneità del personale, oltre che professionale, dovrà essere anche fisica (vertigini); conseguentemente, in fase esecutiva, dovrà risultare dal documento della valutazione del rischio come parere del medico competente;

L'impresa appaltatrice deve inoltre produrre certificazione comprovante effettuazione di idonei e sufficienti corsi di formazione, informazione ed addestramento; obiettivo è il poter sopperire con la professionalità al rischio residuo del montaggio del ponteggio.

- ✎ Per i lavori superiori a cinque giorni, per il ponteggio fisso, dovrà essere costruito il sottoponte in maniera identica al ponte di lavoro.
- ✎ Le tavole del ponteggio fisso dovranno avere sezione 4x30 o 5x20 cm.
- ✎ Durante l'uso della scala sul ponteggio la stessa dovrà essere posizionata sfalsata e non in prosecuzione di quella che la precede.
- ✎ Il montaggio e lo smontaggio del ponteggio fisso viene eseguito da personale esperto e con materiali omologati.

DISPOSITIVI DI PROTEZIONE INDIVIDUALE OBBLIGATORI (D.P.I.)

I DPI utilizzati per i lavori di montaggio, smontaggio e trasformazione del ponteggio dovranno essere conformi al D. Lgs. 475/92 e successive modifiche e integrazioni e saranno identificati, scelti ed utilizzati tenendo conto delle prescrizioni richieste dalla legislazione vigente, in particolare dal D. Lgs. 81/08.

Per tutti i lavori in quota dovrà essere adottato un sistema di arresto della caduta, costituito da:

- ✎ un' imbracatura per il corpo
- ✎ un cordino
- ✎ un elemento assorbitore di energia
- ✎ un punto o sistema di ancoraggio
- ✎ i relativi elementi di connessione.

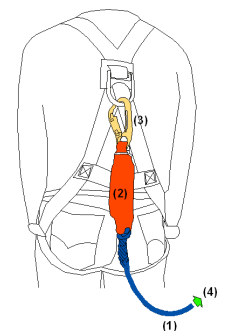

Nell'uso di particolari tecniche di lavoro, l'imbracatura per il corpo conterrà anche una cintura di posizionamento con il relativo cordino di posizionamento.

Anche l'**elmetto** è di fondamentale importanza nel lavoro montaggio, smontaggio e trasformazione dei ponteggi. Svolge la duplice funzione di protezione del capo del lavoratore sia dalla caduta di oggetti dall'alto che dall'impatto contro ostacoli.

L'elmetto in dotazione avrà:



- ✎ una calotta
- ✎ una bardatura comoda e stabile sulla testa
- ✎ un sottogola di adeguata resistenza.



I DPI saranno mantenuti in efficienza e sarà assicurata la manutenzione, le riparazioni e le sostituzioni necessarie. Occorrerà far presente ai lavoratori di segnalare immediatamente al datore di lavoro o al preposto qualsiasi difetto o inconveniente rilevato nei DPI messi a loro disposizione.

I lavoratori addetti alla lavorazione dovranno utilizzare, dunque, i seguenti D.P.I. con marcatura "CE" :

Elmetto	Guanti	Calzature
In polietilene o ABS <i>UNI EN 397</i>	Edilizia Antitaglio <i>UNI EN 388,420</i>	Livello di Protezione S3 <i>UNI EN 345,344</i>
		
Antiurto, elettricamente isolato fino a 440 V, con sottogola	Guanti di protezione contro i rischi meccanici	Antiforo, sfilamento rapido e puntale in acciaio

Imbracatura	Dispositivo Retrattile
Imbracatura corpo intero <i>UNI EN 361</i>	Anticaduta <i>UNI EN 360</i>
	
Per sistemi anticaduta	Per sistemi anticaduta

Per tutte le operazioni a rischio di caduta dall'alto, occorrerà provvedere all'installazione di idonee protezioni (parapetti normali) e, in assenza di esse o fino alla loro realizzazione, occorrerà adottare un idoneo sistema anticaduta costituito da imbracatura per il corpo intero, dispositivo retrattile anticaduta (o cordino con assorbitore di energia) ed un punto fisso o una linea di ancoraggio.

DEMOLIZIONI





ATTIVITA' LAVORATIVA

DEMOLIZIONE MURATURE

Demolizione di muratura in blocchi di calcestruzzo, laterizi forati, totale o parziale, entro e fuori terra, a qualsiasi altezza, con relativi intonaci e rivestimenti, con l'impiego di attrezzature meccaniche adeguate alla dimensione della demolizione, compreso ogni intervento manuale, per tagli di murature, aperture vani porte e finestre, fori passanti, sottomurazioni e qualsiasi altro scopo.

ATTREZZATURA UTILIZZATA

Nello svolgimento dell' attività lavorativa vengono utilizzate le seguenti attrezzature:

-  Utensili manuali di uso comune
-  Martello demolitore elettrico
-  Mazza e scalpello
-  Pale e piccone

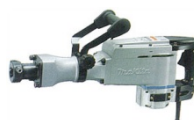



Per le attrezzature di lavoro occorrerà attenersi alle istruzioni riportate nei relativi libretti d'uso ed attenersi alle istruzioni riportate nelle allegate schede specifiche (vedi sezione "Attrezzature")

SOSTANZE PERICOLOSE

-  Polveri inerti

OPERE PROVVISORIALI

Nello svolgimento dell' attività lavorativa vengono utilizzate le seguenti opere provvisorie:

-  Ponteggio
-  Ponti su cavalletti
-  Canale convogliatore

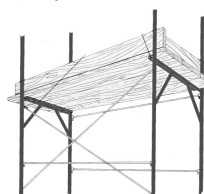

Per le opere provvisorie sopra indicate, si farà riferimento alle schede specifiche, riportanti i relativi rischi, misure di prevenzione e D.P.I..

RISCHI EVIDENZIATI DALL'ANALISI

Descrizione del Pericolo	Probabilità	Magnitudo	Rischio	
Caduta dall'alto	Probabile	Grave	ALTO	4
Caduta di materiale dall'alto	Probabile	Grave	ALTO	4
Elettrocuzione	Probabile	Grave	ALTO	4
Schegge negli occhi	Probabile	Grave	ALTO	4
Schiacciamento da parti murarie in demolizione	Possibile	Grave	ALTO	4
Punture, tagli ed abrasioni	Probabile	Modesta	MEDIO	3
Scivolamenti, cadute a livello	Probabile	Modesta	MEDIO	3
Urti, colpi, impatti, compressioni	Possibile	Modesta	MEDIO	3
Inalazione di polveri e fibre	Possibile	Modesta	MEDIO	4
Rumore	Come da valutazione specifica			
Movimentazione manuale dei carichi	Probabile	Lieve	BASSO	2

MISURE DI PREVENZIONE E PROTEZIONE ED ISTRUZIONI PER GLI ADDETTI

Oltre alle misure generali di prevenzione e protezione nei confronti dei singoli Rischi individuati e riportati nella sezione specifica della relazione introduttiva, i lavoratori addetti dovranno attenersi alle seguenti istruzioni ed osservare le sottoriportate misure di prevenzione e protezione:

Generale

- Il materiale di demolizione non deve essere gettato dall'alto, ma deve essere trasportato oppure convogliato in appositi canali, il cui estremo inferiore non deve risultare ad altezza maggiore di due metri dal livello del piano di raccolta. (Art.153, comma 1 - D.Lgs.81/08).
- Utilizzare sempre i dispositivi di protezione individuali previsti
- Attenersi alle misure generali di prevenzione nei confronti dei singoli rischi sopra individuati
- Prima di procedere alla demolizione è opportuno assicurarsi della stabilità della struttura muraria, in modo che i lavori non arrechino indirettamente danni ad altre parti della struttura stessa
- Verificare l'uso costante dei DPI da parte di tutto il personale operante

Caduta di materiale dall'alto

- L'estremo inferiore del canale di scarico viene tenuto ad una altezza inferiore ai due metri dal terreno di raccolta. (Art. 153, comma 2, D.Lgs. 81/08)
- Nella zona sottostante la demolizione deve essere vietata la sosta ed il transito, delimitando la zona stessa con appositi sbarramenti (Art. 154, comma 1, D.Lgs. 81/08)
- Vietare l'avvicinamento, la sosta ed il transito delle persone mediante avvisi e sbarramenti durante i lavori di demolizione
- Durante lo scarico deve essere vietata la presenza di persone alla base dei canali di scarico
- L'area che interessa la zona di caduta del materiale all'atto della demolizione deve essere opportunamente delimitata con appositi sbarramenti in modo da impedire che il materiale di risulta della demolizione possa investire o comunque colpire persone sia addette che non (Art. 154 D.Lgs. 81/08)
- Il materiale di demolizione non deve essere gettato dall'alto, ma va trasportato a terra con gru o arganello oppure convogliato in appositi canali, il cui estremo inferiore non deve risultare ad altezza maggiore di due metri dal livello del piano di raccolta (Art. 153, comma 1, D.Lgs. 81/08)

Elettrocuzione

- Prima di procedere alla demolizione è opportuno assicurarsi della assenza di parti elettriche in tensione

Rumore

- Per l'uso dell'attrezzatura saranno osservate le ore di silenzio imposte dai regolamenti locali.
- Attuare gli interventi tecnici, organizzativi e procedurali concretamente attuabili al fine di ridurre al minimo i rischi derivanti dall'esposizione al rumore

Inalazione di polveri e fibre

- I materiali di risulta, prima di essere rovesciati nel canale di scarico, dovranno essere irrorati con acqua per ridurre il sollevamento della polvere (Art. 153, comma 5, D.Lgs. 81/08)
- Durante i lavori di demolizione si deve provvedere a ridurre il sollevamento della polvere, irrorando con acqua le murature ed i materiali di risulta (Art. 153, comma 5, D.Lgs. 81/08)

DISPOSITIVI DI PROTEZIONE INDIVIDUALE OBBLIGATORI (D.P.I.)

I lavoratori addetti alla lavorazione dovranno utilizzare i seguenti D.P.I. con marcatura "CE" :

Elmetto	Guanti	Calzature	Inseri auricolari
In polietilene o ABS	Edilizia Antitaglio	Livello di Protezione S3	Modellabili
UNI EN 397	UNI EN 388,420	UNI EN 345,344	Tipo: UNI EN 352-2

			
Antiurto, elettricamente isolato fino a 440 V	Guanti di protezione contro i rischi meccanici	Antiforo, sfilamento rapido e puntale in acciaio	In materiale comprimibile Modellabili, autoespandenti

Mascherina	Occhiali
Facciale Filtrante <i>UNI EN 149</i>	Di protezione Tipo: <i>UNI EN 166</i>
	
Per polveri e fumi nocivi a bassa tossicità, classe FFP2	In policarbonato antigraffio

DEMOLIZIONE PAVIMENTI E RIVESTIMENTI

ATTIVITA' CONTEMPLATA

Il lavoro consiste nella demolizione di pavimenti e rivestimenti compreso il relativo sottofondo con l'ausilio di mazza e scalpello o martello demolitore elettrico e accatastamento del materiale di risulta nell'ambito del cantiere.



ATTREZZATURA UTILIZZATA

Nello svolgimento dell' attività lavorativa vengono utilizzate le seguenti attrezzature:

- ☞ Utensili manuali di uso comune
- ☞ Mazza e scalpello
- ☞ Martello demolitore elettrico



Per le attrezzature di lavoro occorrerà attenersi alle istruzioni riportate nei relativi libretti d'uso ed attenersi alle istruzioni riportate nelle allegate schede specifiche (vedi sezione "Attrezzature")

OPERE PROVVISORIALI

Nello svolgimento dell' attività lavorativa vengono utilizzate le seguenti opere provvisorie:

- ☞ Ponti su cavalletti
- ☞ Canale convogliatore

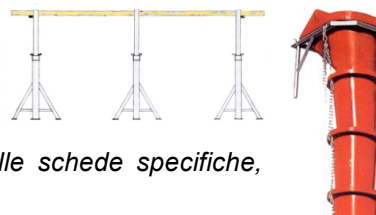

Per le opere provvisorie sopra indicate, si farà riferimento alle schede specifiche, i relativi rischi, misure di prevenzione e D.P.I..

riportanti

RISCHI EVIDENZIATI DALL'ANALISI

Descrizione del Pericolo	Probabilità	Magnitudo	Rischio	
Elettrocuzione	Probabile	Grave	ALTO	4
Schegge negli occhi	Probabile	Grave	ALTO	4
Punture, tagli ed abrasioni	Probabile	Modesta	MEDIO	3
Scivolamenti, cadute a livello	Probabile	Modesta	MEDIO	3
Urti, colpi, impatti, compressioni	Possibile	Modesta	MEDIO	3
Inalazione di polveri e fibre	Possibile	Modesta	MEDIO	3
Rumore	<i>Come da valutazione specifica</i>			
Movimentazione manuale dei carichi	Probabile	Lieve	BASSO	2

MISURE DI PREVENZIONE E PROTEZIONE ED ISTRUZIONI PER GLI ADDETTI

Oltre alle misure generali di prevenzione e protezione nei confronti dei singoli Rischi individuati e riportati nella sezione specifica della relazione introduttiva, i lavoratori addetti dovranno attenersi alle seguenti istruzioni ed osservare le sottoriportate misure di prevenzione e protezione:

Generale

- ☞ Utilizzare sempre i dispositivi di protezione individuali previsti
- ☞ Attenersi alle misure generali di prevenzione nei confronti dei singoli rischi sopra individuati

☞ Verificare l'uso costante dei DPI da parte di tutto il personale operante

Caduta di materiale dall'alto

- ☞ Il materiale di demolizione non deve essere gettato dall'alto, ma va trasportato a terra con gru o arganello oppure convogliato in appositi canali, il cui estremo inferiore non deve risultare ad altezza maggiore di due metri dal livello del piano di raccolta (Art. 153, comma 1, D.Lgs. 81/08)
- ☞ I canali di convogliamento dei materiali debbono essere realizzati in maniera che non si verifichino fuoriuscite di materiali e debbono terminare a non oltre 2 metri dal suolo
- ☞ Durante lo scarico deve essere vietata la presenza di persone alla base dei canali di scarico
- ☞ Deve essere vietato gettare indiscriminatamente materiale dall'alto
- ☞ Durante i lavori di demolizione deve essere assolutamente impedito il transito nelle zone di rischio

Elettrocuzione



- ☞ Prima di procedere alla demolizione è opportuno assicurarsi della assenza di parti elettriche in tensione

Inalazione di polveri e fibre

- ☞ Durante i lavori di demolizione si deve provvedere a ridurre il sollevamento della polvere, irrorando con acqua le murature ed i materiali di risulta (Art. 153, comma 5, D.Lgs. 81/08)

DISPOSITIVI DI PROTEZIONE INDIVIDUALE OBBLIGATORI (D.P.I.)

I lavoratori addetti alla lavorazione dovranno utilizzare i seguenti D.P.I. con marcatura "CE" :

Elmetto	Guanti	Calzature	Inserti auricolari
In polietilene o ABS <i>UNI EN 397</i>	Edilizia Antitaglio <i>UNI EN 388,420</i>	Livello di Protezione S3 <i>UNI EN 345,344</i>	Modellabili Tipo: <i>UNI EN 352-2</i>
			
Antiurto, elettricamente isolato fino a 440 V	Guanti di protezione contro i rischi meccanici	Antiforo, sfilamento rapido e puntale in acciaio	In materiale comprimibile Modellabili, autoespandenti

Mascherina	Occhiali
Facciale Filtrante <i>UNI EN 149</i>	Di protezione Tipo: <i>UNI EN 166</i>
	
Per polveri e fumi nocivi a bassa tossicità, classe FFP2	In policarbonato antigraffio

DEMOLIZIONE DI MASSETTI

ATTIVITA' CONTEMPLATA

Trattasi della demolizione di massi e massetti di malta o conglomerato cementizio magro.



ATTREZZATURA UTILIZZATA

Nello svolgimento dell' attività lavorativa vengono utilizzate le seguenti attrezzature:

- ☞ Attrezzi manuali di uso comune
- ☞ Martello demolitore elettrico

Per le attrezzature di lavoro occorrerà attenersi alle istruzioni riportate nei relativi libretti d'uso ed attenersi alle istruzioni riportate nelle allegate schede specifiche (vedi sezione "Attrezzature")

SOSTANZE PERICOLOSE

- ☞ Polveri inerti

Per le sostanze sopra indicate, si faccia riferimento alle relative schede di sicurezza.

OPERE PROVVISORIALI

- ☞ Ponti su cavalletti

Per le opere provvisoriali sopra indicate, si faccia riferimento alle schede specifiche, riportanti i relativi rischi, misure di prevenzione e D.P.I..

RISCHI EVIDENZIATI DALL'ANALISI

Descrizione del Pericolo	Probabilità	Magnitudo	Rischio	
Rumore	<i>Come da valutazione specifica</i>			
Inalazione di polveri e fibre	Probabile	Modesta	Medio	3
Caduta di materiale dall'alto	Possibile	Grave	Medio	3
Elettrocuzione	Possibile	Grave	Medio	3
Urti, colpi, impatti e compressioni	Possibile	Modesta	Basso	2
Scivolamenti, cadute a livello	Possibile	Modesta	Basso	2

MISURE DI PREVENZIONE E PROTEZIONE ED ISTRUZIONI PER GLI ADDETTI

Oltre alle misure generali di prevenzione e protezione nei confronti dei singoli Rischi individuati e riportati nella sezione specifica della relazione introduttiva, i lavoratori addetti dovranno attenersi alle seguenti istruzioni ed osservare le sottoriportate misure di prevenzione e protezione:

Generale

- ☞ Utilizzare sempre i dispositivi di protezione individuali previsti
- ☞ Durante i lavori di demolizione deve essere assolutamente impedito il transito nelle zone di rischio e devono essere predisposti opportuni cartelli indicanti l'esecuzione della demolizione.
- ☞ Attenersi alle misure generali di prevenzione nei confronti dei singoli rischi sopra individuati
- ☞ Verificare l'uso costante dei DPI da parte di tutto il personale operante

Caduta materiale dall'alto

- ☞ Il materiale di demolizione non deve essere gettato dall'alto, ma va trasportato a terra con gru o arganello oppure convogliato in appositi canali, il cui estremo inferiore non deve risultare ad altezza maggiore di due metri dal livello del piano di raccolta (Art. 153, comma 1, D.Lgs. 81/08)
- ☞ I canali di convogliamento dei materiali debbono essere realizzati in maniera che non si verifichino fuoriuscite di materiali e debbono terminare a non oltre 2 metri dal suolo
- ☞ Durante lo scarico deve essere vietata la presenza di persone alla base dei canali di scarico
- ☞ Deve essere vietato gettare indiscriminatamente materiale dall'alto

Scivolamenti, cadute a livello

- ☞ Il materiale di risulta accumulato deve essere successivamente raccolto e rimosso

Elettrocuzione

- ☞ Prima di procedere alla demolizione è opportuno assicurarsi della assenza di parti elettriche in tensione

Rumore



- ☞ I lavori di demolizione effettuati con l'ausilio di attrezzature rumorose o che comportino comunque produzione di rumore, devono essere eseguiti negli orari stabiliti e nel rispetto delle ore di silenzio imposte dai regolamenti locali

Inalazione di polveri e fibre

- ☞ Durante i lavori di demolizione si deve provvedere a ridurre il sollevamento della polvere, irrorando con acqua le murature ed i materiali di risulta (Art. 153, comma 5, D.Lgs. 81/08)

DISPOSITIVI DI PROTEZIONE INDIVIDUALE OBBLIGATORI (D.P.I.)

I lavoratori addetti alla lavorazione dovranno utilizzare i seguenti D.P.I. con marcatura "CE" :

Elmetto	Guanti	Calzature	Inserti auricolari
In polietilene o ABS	Edilizia Antitaglio	Livello di Protezione S3	Modellabili
<i>UNI EN 397</i>	<i>UNI EN 388,420</i>	<i>UNI EN 345,344</i>	Tipo: <i>UNI EN 352-2</i>
			
Antiurto, elettricamente isolato fino a 440 V	Guanti di protezione contro i rischi meccanici	Antiforo, sfilamento rapido e puntale in acciaio	In materiale comprimibile Modellabili, autoespandenti

Mascherina	Occhiali
Facciale Filtrante	Di protezione
<i>UNI EN 149</i>	Tipo: <i>UNI EN 166</i>
	
Per polveri e fumi nocivi a bassa tossicità, classe FFP2	In policarbonato antigraffio

ATTIVITA' LAVORATIVA

TRASPORTO A RIFIUTO

ATTIVITA' CONTEMPLATA

Trasporto a rifiuto del materiale di risulta delle demolizioni o scavi mediante autocarri. In particolare si prevedono le seguenti attività :

- ☞ approntamento viabilità di cantiere e segnaletica
- ☞ carico dei materiali sui mezzi di trasporto
- ☞ pulizia ruote automezzi
- ☞ trasporto a discarica dei materiali
- ☞ interventi con attrezzi manuali per pulizia cantiere



ATTREZZATURA UTILIZZATA

Nello svolgimento dell' attività lavorativa vengono utilizzate le seguenti attrezzature:

- ☞ autocarro
- ☞ utensili manuali di uso comune



Per le attrezzature di lavoro occorrerà attenersi alle istruzioni riportate nei relativi libretti d'uso ed attenersi alle istruzioni riportate nelle allegato schede specifiche (vedi sezione "Attrezzature")

RISCHI EVIDENZIATI DALL'ANALISI

Descrizione del Pericolo	Probabilità	Magnitudo	Rischio	
Investimento di persone	Possibile	Grave	ALTO	4
Elettrocuzione	Possibile	Grave	ALTO	4
Caduta in scarpate	Possibile	Grave	ALTO	4
Urti con ostacoli fissi o mobili	Probabile	Modesta	MEDIO	3
Urti, colpi, impatti, compressioni	Probabile	Lieve	MEDIO	3
Inalazione di polveri e fibre	Probabile	Modesta	MEDIO	3
Movimentazione manuale dei carichi	Probabile	Modesta	MEDIO	3
Caduta di materiale durante il trasporto	Possibile	Lieve	BASSO	2
Rumore	<i>Come da valutazione specifica</i>			

MISURE DI PREVENZIONE E PROTEZIONE ED ISTRUZIONI PER GLI ADDETTI

Oltre alle misure generali di prevenzione e protezione nei confronti dei singoli Rischi individuati e riportati nella sezione specifica della relazione introduttiva, i lavoratori addetti dovranno attenersi alle seguenti istruzioni ed osservare le sottoriportate misure di prevenzione e protezione:

Generale

- ☞ Utilizzare sempre i dispositivi di protezione individuali previsti
- ☞ Attenersi alle misure generali di prevenzione nei confronti dei singoli rischi sopra individuati
- ☞ Prima di uscire dal cantiere pulire le ruote se eccessivamente incrostate di fango
- ☞ Verificare l'uso costante dei DPI da parte di tutto il personale operante

Caduta di materiale dall'alto

- ☞ Prima dell'inizio della movimentazione di materiali pesanti verrà studiata la maniera più sicura di presa e trasporto
- ☞ Proteggere il carico trasportato con teloni o altri sistemi idonei in funzione del materiale trasportato

Rumore

- ☞ Attuare gli interventi tecnici, organizzativi e procedurali concretamente attuabili al fine di ridurre al minimo i rischi derivanti dall'esposizione al rumore

Investimento

- ☞ La larghezza delle vie di transito del cantiere dovranno superare di almeno 70 cm. Per lato la sagoma del camion. Lungo le stesse dovranno essere posizionati cartelli di velocità massima consentita di 10 Km/h
- ☞ I conduttori dei mezzi di trasporto saranno assistiti da persona a terra durante le manovre di retromarcia.

Inalazione di polveri e fibre

Predisporre, durante le operazioni di carico e trasporto, una idonea bagnatura del materiale.

DISPOSITIVI DI PROTEZIONE INDIVIDUALE OBBLIGATORI (D.P.I.)

I lavoratori addetti alla lavorazione dovranno utilizzare i seguenti D.P.I. con marcatura "CE" :

Elmetto	Guanti	Calzature
In polietilene o ABS	Edilizia Antitaglio	Livello di Protezione S3
UNI EN 397	UNI EN 388,420	UNI EN 345,344
		
Antiurto, elettricamente isolato fino a 440 V	Guanti di protezione contro i rischi meccanici	Antiforo, sfilamento rapido e puntale in acciaio

ATTIVITA' LAVORATIVA

TRASPORTO MANUALE DI MATERIALE NELL'AMBITO DEL CANTIERE

ATTIVITA' CONTEMPLATA

Trattasi delle operazioni di trasporto di materiali di risulta nell'ambito del cantiere, eseguita con attrezzature manuali, quali pala e carriola.

Attrezzature UTILIZZATE

Nello svolgimento dell'attività lavorativa si prevede l'utilizzo delle seguenti Attrezzature :

- ☞ CARRIOLA
- ☞ PALA

Nota: Per le attrezzature di lavoro sopra indicate, si farà riferimento alle schede specifiche, riportanti i relativi rischi, misure di prevenzione e dispositivi di protezione da indossare.

RISCHI EVIDENZIATI DALL'ANALISI

Descrizione del Pericolo	Probabilità	Magnitudo	Rischio	
Inalazione di polveri e fibre	Probabile	Modesta	MEDIO	3
Caduta di materiale dall'alto (Percorsi di movimentazione limitrofi a lavorazioni in altezza)	Possibile	Grave	MEDIO	3
Scivolamenti, cadute a livello	Possibile	Modesta	BASSO	2
Urti, colpi, impatti e compressioni	Possibile	Modesta	BASSO	2

MISURE DI PREVENZIONE E PROTEZIONE ED ISTRUZIONI PER GLI ADDETTI

Oltre alle misure generali di prevenzione e protezione nei confronti dei singoli Rischi individuati e riportati nella sezione specifica della relazione introduttiva, i lavoratori addetti dovranno attenersi alle seguenti istruzioni ed osservare le sottoriportate misure di prevenzione e protezione:

Generale

- ☞ Utilizzare sempre i dispositivi di protezione individuali previsti
- ☞ Attenersi alle misure generali di prevenzione nei confronti dei singoli rischi sopra individuati
- ☞ Verificare l'uso costante dei DPI da parte di tutto il personale operante

Scivolamenti, cadute a livello

- ☞ Eseguire il trasporto del materiale dopo avere stabilito i percorsi ed avere accertato l'assenza di ostacoli o lavorazioni in atto nelle aree di movimentazione

Inalazione di polveri e fibre

- ☞ In presenza di polveri utilizzare la mascherina in dotazione
- ☞ Per ridurre la polverosità irrorare con acqua i materiali in grado di generare polveri

DISPOSITIVI DI PROTEZIONE INDIVIDUALE OBBLIGATORI (D.P.I.)

I lavoratori addetti alla lavorazione dovranno utilizzare i seguenti D.P.I. con marcatura "CE" :

- ☞ Guanti (Conformi UNI EN 388-420)
- ☞ Elmetto (Conforme UNI EN 397)
- ☞ Mascherina antipolvere (Conforme UNI EN 149)
- ☞ Calzature antinfortunistiche (Conformi UNI EN 345-344)
- ☞ Occhiali protettivi (Conformi UNI EN 166)

Guanti	Elmetto	Mascherina	Calzature di Sicurezza
Antitaglio <i>UNI EN 388,420</i>	In polietilene o ABS <i>UNI EN 397</i>	Facciale Filtrante <i>UNI EN 149</i>	Livello di Protezione S3 <i>UNI EN 345,344</i>
			
Guanti di protezione contro i rischi meccanici	Antiurto, elettricamente isolato fino a 440 V	Per polveri e fumi nocivi a bassa tossicità, FFP2	Antiforo, a sfilamento rapido e puntale in acciaio
Occhiali Protezione			
Monolente in policarbonato <i>UNI EN 166</i>			
			
Sovrapponibili e regolabili			

COSTRUZIONE

ATTIVITA' LAVORATIVA

SCARICO E MOVIMENTAZIONE MATERIALE EDILE

ATTIVITA' CONTEMPLATA

Trattasi delle operazioni di scarico dagli autocarri di materiali edili di diversa natura, mediante gru e muletto

ATTREZZATURA UTILIZZATA

Nello svolgimento dell' attività lavorativa vengono utilizzate le seguenti attrezzature:

- Carrello elevatore
- Autocarro con gru
- Ganci, funi, imbracature

Per le attrezzature di lavoro occorrerà attenersi alle istruzioni riportate nei relativi libretti d'uso ed attenersi alle istruzioni riportate nelle allegate schede specifiche (vedi sezione "Attrezzature")

RISCHI EVIDENZIATI DALL'ANALISI

Descrizione del Pericolo	Probabilità	Magnitudo	Rischio	
Urti, colpi, impatti e compressioni	Probabile	Modesta	MEDIO	3
Caduta di materiale dall'alto	Possibile	Grave	MEDIO	3
Investimento	Possibile	Grave	MEDIO	3
Rumore	Probabile	Lieve	BASSO	2

MISURE DI PREVENZIONE E PROTEZIONE ED ISTRUZIONI PER GLI ADDETTI

Oltre alle misure generali di prevenzione e protezione nei confronti dei singoli Rischi individuati e riportati nella sezione specifica della relazione introduttiva, i lavoratori addetti dovranno attenersi alle seguenti istruzioni ed osservare le sottoriportate misure di prevenzione e protezione:

Generale

- Utilizzare sempre i dispositivi di protezione individuali previsti
- Attenersi alle misure generali di prevenzione nei confronti dei singoli rischi sopra individuati
- Verificare l'uso costante dei DPI da parte di tutto il personale operante

Caduta di materiale dall'alto

- I posti di lavoro e di passaggio devono essere idoneamente difesi contro la caduta e l'investimento di materiali. Ove non sia possibile la difesa con mezzi tecnici, devono essere adottate altre misure o cautele adeguate

Rumore





- Attuare gli interventi tecnici, organizzativi e procedurali concretamente attuabili al fine di ridurre al minimo i rischi derivanti dall'esposizione al rumore

Investimento

- I non addetti alla manovra devono mantenersi a distanza di sicurezza
- Predisporre adeguati percorsi con relativa segnaletica e segnalare la zona interessata all'operazione

DISPOSITIVI DI PROTEZIONE INDIVIDUALE OBBLIGATORI (D.P.I.)

I lavoratori addetti alla lavorazione dovranno utilizzare i seguenti D.P.I. con marcatura "CE" :

Elmetto	Guanti	Calzature	Inserti auricolari
In polietilene o ABS <i>UNI EN 397</i>	Edilizia Antitaglio <i>UNI EN 388,420</i>	Livello di Protezione S3 <i>UNI EN 345,344</i>	Modellabili Tipo: <i>UNI EN 352-2</i>
			
Antiurto, elettricamente isolato fino a 440 V	Guanti di protezione contro i rischi meccanici	Antiforo, sfilamento rapido e puntale in acciaio	In materiale comprimibile Modellabili, autoespandenti

MOVIMENTAZIONE MANUALE DEI CARICHI

ATTIVITA' CONTEMPLATA

Tutte le attività che comportano operazioni di trasporto o di sostegno di un carico ad opera di uno o più lavoratori, comprese le azioni del sollevare, deporre, spingere, tirare, portare o spostare un carico che, per le loro caratteristiche o in conseguenza delle condizioni ergonomiche sfavorevoli, comportano tra l'altro rischi di lesioni dorso lombari (per lesioni dorso lombari si intendono le lesioni a carico delle strutture osteomiotendinee e nerveovascolari a livello dorso lombare).

I carichi costituiscono un rischio nei casi in cui ricorrano una o più delle seguenti condizioni (situazioni che spesso contraddistinguono il settore delle costruzioni edili):



Caratteristiche del carico

- ☞ troppo pesanti
- ☞ ingombranti o difficili da afferrare
- ☞ in equilibrio instabile o con il contenuto che rischia di spostarsi
- ☞ collocati in posizione tale per cui devono essere tenuti e maneggiati ad una certa distanza dal tronco o con una torsione o inclinazione del tronco

Sforzo fisico richiesto

- ☞ eccessivo
- ☞ effettuato soltanto con un movimento di torsione del tronco
- ☞ comporta un movimento brusco del carico
- ☞ compiuto con il corpo in posizione instabile

Caratteristiche dell'ambiente di lavoro

- ☞ spazio libero, in particolare verticale, insufficiente per lo svolgimento dell'attività
- ☞ pavimento ineguale, con rischi di inciampo o scivolamento per le scarpe calzate dal lavoratore
- ☞ posto o ambiente di lavoro che non consentono al lavoratore la movimentazione manuale di carichi ad una altezza di sicurezza o in buona posizione
- ☞ pavimento o piano di lavoro con dislivelli che implicano la movimentazione del carico a livelli diversi
- ☞ pavimento o punto d'appoggio instabili
- ☞ temperatura, umidità o circolazione dell'aria inadeguate

Esigenze connesse all'attività

- ☞ sforzi fisici che sollecitano in particolare la colonna vertebrale, troppo frequenti o troppo prolungati
- ☞ periodo di riposo fisiologico o di recupero insufficiente
- ☞ distanze troppo grandi di sollevamento, di abbassamento o di trasporto
- ☞ ritmo imposto da un processo che il lavoratore non può modulare

Fattori individuali di rischio

- ☞ inidoneità fisica al compito da svolgere
- ☞ indumenti calzature o altri effetti personali inadeguati portati dal lavoratore
- ☞ insufficienza o inadeguatezza delle conoscenze o della formazione

MISURE DI PREVENZIONE E PROTEZIONE ED ISTRUZIONI PER GLI ADDETTI

Oltre alle misure generali di prevenzione e protezione nei confronti dei singoli Rischi individuati e riportati nella sezione specifica della relazione introduttiva, i lavoratori addetti dovranno attenersi alle seguenti istruzioni ed osservare le sotto riportate misure di prevenzione e protezione:

Generale

- ☞ Verificare l'uso costante dei DPI da parte di tutto il personale operante
- ☞ Per il trasposto in piano fare uso di carrelli, considerando che per quelli a 2 ruote il carico massimo è di 100 kg. ca, mentre per quelli a 4 ruote è di 250 kg. ca
- ☞ Soltanto in casi eccezionali è possibile utilizzare i carrelli sulle scale e, in ogni caso, occorrerà utilizzare carrelli specificamente progettati

Postura

- ☞ Non prelevare o depositare oggetti a terra o sopra l'altezza della testa
- ☞ Il raggio di azione deve essere compreso, preferibilmente, fra l'altezza delle spalle e l'altezza delle nocche (considerando le braccia tenute lungo i fianchi)
- ☞ Se è inevitabile sollevare il peso da terra, compiere l'azione piegando le ginocchia a busto dritto, tenendo un piede posizionato più avanti dell'altro per conservare un maggiore equilibrio
- ☞ La zona di prelievo e quella di deposito devono essere angolate fra loro al massimo di 90° (in questo modo si evitano torsioni innaturali del busto); se è necessario compiere un arco maggiore, girare il corpo usando le gambe
- ☞ Fare in modo che il piano di prelievo e quello di deposito siano approssimativamente alla stessa altezza (preferibilmente fra i 70 e i 90 cm. da terra)
- ☞ Per posizionare un oggetto in alto è consigliabile utilizzare una base stabile (scaletta, sgabello, ecc.) ed evitare di inarcare la schiena

DISPOSITIVI DI PROTEZIONE INDIVIDUALE OBBLIGATORI (D.P.I.)

I lavoratori addetti alla lavorazione dovranno utilizzare i seguenti D.P.I. con marcatura "CE" :

Elmetto	Guanti	Calzature
In polietilene o ABS <i>UNI EN 397</i>	Edilizia Antitaglio <i>UNI EN 388, 420</i>	Livello di Protezione S3 <i>UNI EN 345, 344</i>
		
Antiurto, elettricamente isolato fino a 440 V	Guanti di protezione contro i rischi meccanici	Antiforo, sfilamento rapido e puntale in acciaio

TRASPORTO MANUALE RESIDUI NELL'AMBITO DEL CANTIERE

ATTIVITA' CONTEMPLATA

La attività consiste nella movimentazione manuale, a spalla o mediante carriole, di detriti derivanti da lavorazioni di cantiere, fino al punto di raccolta predisposto all'interno del cantiere stesso.

ATTREZZATURA UTILIZZATA

Nello svolgimento dell' attività lavorativa vengono utilizzate le seguenti attrezzature:

-  Carriola
-  utensili manuali di uso comune



Per le attrezzature di lavoro occorrerà attenersi alle istruzioni riportate nei relativi libretti d'uso ed attenersi alle istruzioni riportate nelle allegato schede specifiche (vedi sezione "Attrezzature")



RISCHI EVIDENZIATI DALL'ANALISI

Descrizione del Pericolo	Probabilità	Magnitudo	Rischio	
Caduta in scarpate	Possibile	Grave	MEDIO	3
Urti con ostacoli fissi o mobili	Probabile	Modesta	MEDIO	3
Urti, colpi, impatti, compressioni	Probabile	Lieve	MEDIO	3
Inalazione di polveri e fibre	Probabile	Modesta	MEDIO	3
Movimentazione manuale dei carichi	Probabile	Modesta	MEDIO	3
Scivolamenti e cadute in piano	Possibile	Lieve	BASSO	3
Caduta di materiale durante il trasporto	Possibile	Lieve	BASSO	2
Rumore	<i>Come da valutazione specifica</i>			

MISURE DI PREVENZIONE E PROTEZIONE ED ISTRUZIONI PER GLI ADDETTI

Oltre alle misure generali di prevenzione e protezione nei confronti dei singoli Rischi individuati e riportati nella sezione specifica della relazione introduttiva, i lavoratori addetti dovranno attenersi alle seguenti istruzioni ed osservare le sottoriportate misure di prevenzione e protezione:

Generale

-  Utilizzare sempre i dispositivi di protezione individuali previsti
-  Attenersi alle misure generali di prevenzione nei confronti dei singoli rischi sopra individuati
-  Verificare l'uso costante dei DPI da parte di tutto il personale operante

Caduta dall'alto

-  Predisporre andatoie di attraversamento di largh. cm 60 per le persone e di cm 120 per il trasporto di materiale (art. 130, comma 1, D.Lgs. 81/08)

Caduta di materiale dall'alto

-  Prima dell'inizio della movimentazione di materiali pesanti verrà studiata la maniera più sicura di presa e trasporto

Scivolamenti, cadute a livello

 Predisporre comode vie di percorso per le carriere.

Inalazione di polveri e fibre

 Predisporre, durante le operazioni di carico e trasporto, una idonea bagnatura del materiale.

DISPOSITIVI DI PROTEZIONE INDIVIDUALE OBBLIGATORI (D.P.I.)

I lavoratori addetti alla lavorazione dovranno utilizzare i seguenti D.P.I. con marcatura "CE" :

Elmetto	Guanti	Calzature	Indumenti Alta Visib.
In polietilene o ABS <i>UNI EN 397</i>	Edilizia Antitaglio <i>UNI EN 388,420</i>	Livello di Protezione S3 <i>UNI EN 345,344</i>	Giubbotti, tute, ecc. <i>UNI EN 471</i>
			
Antiurto, elettricamente isolato fino a 440 V	Guanti di protezione contro i rischi meccanici	Antiforo, sfilamento rapido e puntale in acciaio	Utilizzare in caso di scarsa visibilità o lavori notturni

FORMAZIONE APERTURA IN MURATURA

ATTIVITA' CONTEMPLATA

Trattasi della realizzazione di aperture nelle pareti portanti di un edificio, mediante l'esecuzione dello strappo della muratura dopo avere provveduto alla esecuzione di un architrave con due putrelle d'acciaio collegate tra loro.

Dopo avere opportunamente puntellato la parete, viene eseguita una scanalatura orizzontale al di sopra del vano da aprire e si posa il primo profilato, curando il contatto con la muratura nelle zone d'appoggio. Allo stesso modo si procederà per l'inserimento del profilato nel lato opposto.

La apertura del vano sarà effettuata dopo almeno due giorni, per consentire alla malta di raggiungere una resistenza adeguata.

Le fasi lavorative contemplate sono così distinte :

- Puntellamento della parete
- Realizzazione della scanalatura entro cui sistemare il profilato in acciaio, su un lato della muratura
- Annessamento del profilato nella malta cementizia confezionata in cantiere
- Ripetizione dei due procedimenti sul lato opposto
- Aggancio dei due profilati mediante bullonatura
- Strappo muratura dall'alto verso il basso ed apertura vano (dopo almeno due giorni)
- Disarmo del puntellamento.

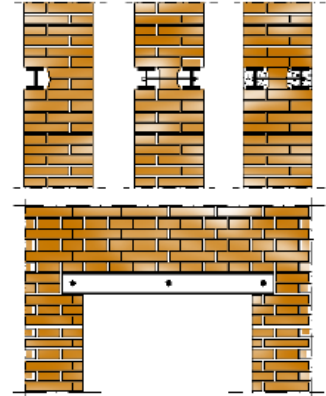

ATTREZZATURA UTILIZZATA

Nello svolgimento dell'attività lavorativa vengono utilizzate le seguenti attrezzature:

- Attrezzi manuali di uso comune
- Trapano perforatore
- Martello demolitore elettrico
- Mazza e scalpello
- Betoniera



Per le attrezzature di lavoro occorrerà attenersi alle istruzioni riportate nei relativi libretti d'uso ed attenersi alle istruzioni riportate nelle allegato schede specifiche (vedi sezione "Attrezzature")

SOSTANZE PERICOLOSE

- Malte e calcestruzzi
- Polveri inerti

Per le sostanze sopra indicate, si faccia riferimento alle relative schede di sicurezza.

OPERE PROVVISORIALI

- Ponti su cavalletti o ponti mobili
- Scala metallica

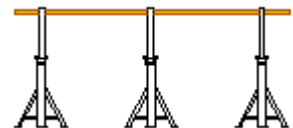

Per le opere provvisorie sopra indicate, si faccia riferimento alle schede specifiche, riportanti i relativi rischi, misure di prevenzione e D.P.I..

RISCHI EVIDENZIATI DALL'ANALISI

Descrizione del Pericolo	Probabilità	Magnitudo	Rischio
--------------------------	-------------	-----------	---------

Schiacciamento (Crollo muratura o sue parti)	Possibile	Grave	ALTO	4
Elettrocuzione	Possibile	Grave	ALTO	4
Schegge negli occhi (scanalature e demolizioni)	Possibile	Grave	ALTO	4
Caduta dall'alto	Possibile	Grave	ALTO	4
Caduta materiale dall'alto	Possibile	Modesta	MEDIO	3
Inalazione di polveri	Probabile	Lieve	MEDIO	3
Irritazioni cutanee	Possibile	Modesta	MEDIO	3
Irritazioni vie respiratorie	Possibile	Modesta	MEDIO	3
Ferite ed abrasioni alle mani	Possibile	Modesta	MEDIO	3
Urti, colpi, impatti e compressioni	Possibile	Modesta	MEDIO	3
Lesioni, contusioni e ferite	Possibile	Modesta	MEDIO	3
Rumore	<i>Come da valutazione specifica</i>			

MISURE DI PREVENZIONE E PROTEZIONE ED ISTRUZIONI PER GLI ADDETTI

Oltre alle misure generali di prevenzione e protezione nei confronti dei singoli Rischi individuati e riportati nella sezione specifica della relazione introduttiva, i lavoratori addetti dovranno attenersi alle seguenti istruzioni ed osservare le sottoriportate misure di prevenzione e protezione:

Istruzioni generali

- ☞ Ci si accerterà della disponibilità di calcoli ed elaborati esecutivi firmati da un tecnico abilitato.
- ☞ Dovrà essere adottata la massima cautela, soprattutto in presenza di murature realizzate con materiali di ridotta resistenza o deteriorate.
- ☞ Per la realizzazione delle puntellature, ci si dovrà attenere alle istruzioni specifiche riportate nella allegata scheda di sicurezza.
- ☞ Il carico gravante al piede dei puntelli di sostegno sarà opportunamente distribuito
- ☞ Dovrà essere vietato l'avvicinamento e la sosta ai non addetti ai lavori
- ☞ Ci si accerterà che le opere provvisorie utilizzate siano eseguite a norma
- ☞ Si verificherà l'uso costante dei D.P.I. da parte di tutto il personale operante

Schiacciamento

- ☞ Non dovrà essere demolito il muro al di sotto dell'architrave realizzato prima di almeno due giorni dal completamento della piattabanda
- ☞ Il disarmo dovrà essere effettuato da operai esperti sotto la sorveglianza del preposto, dopo benestare del direttore dei lavori

Elettrocuzione

- ☞ Ci si accerterà dell'assenza di impianti nelle aree da demolire o scanalare per l'inserimento dei profilati metallici e nel muro da demolire successivamente.

Caduta dall'alto

- ☞ Nei lavori eseguiti ad un'altezza superiore a m 2, saranno allestite idonee opere provvisorie dotate di parapetti regolamentari atte ad eliminare il pericolo di caduta di persone e di cose
- ☞ Nei lavori con rischio di caduta dall'alto, ove non sia possibile disporre di impalcati fissi, i lavoratori utilizzeranno un idoneo sistema anticaduta

Caduta di materiale dall'alto

- ☞ Non saranno depositati materiali di demolizione o altro sui ponti
- ☞ In caso di utilizzo di ponte mobile si lavorerà solo a ruote bloccate
- ☞ I ponti su cavalletti non saranno utilizzati in situazioni di pericolo
- ☞ Si verificherà che il quadro elettrico di cantiere sia a norma
- ☞ I posti di lavoro e di passaggio saranno idoneamente difesi contro la caduta e l'investimento di materiali. Ove non sia possibile la difesa con mezzi tecnici, saranno adottate altre misure o cautele adeguate
- ☞ Sarà vietato effettuare disarmi quando sulle strutture insistono carichi accidentali temporanei
- ☞ Per tutti gli addetti alle operazioni di disarmo sarà sempre prescritto l'uso del casco.

DISPOSITIVI DI PROTEZIONE INDIVIDUALE OBBLIGATORI (D.P.I.)

I lavoratori addetti alla lavorazione dovranno utilizzare i seguenti D.P.I. con marcatura "CE" :

Elmetto	Guanti	Calzature	Inserti auricolari
In polietilene o ABS <i>UNI EN 397</i>	Edilizia Antitaglio <i>UNI EN 388,420</i>	Livello di Protezione S3 <i>UNI EN 345,344</i>	Modellabili Tipo: <i>UNI EN 352-2</i>
			
Antiurto, elettricamente isolato fino a 440 V	Guanti di protezione contro i rischi meccanici	Antiforo, sfilamento rapido e puntale in acciaio	In materiale comprimibile Modellabili, autoespandenti

Mascherina	Occhiali
Facciale Filtrante <i>UNI EN 149</i>	Di protezione Tipo: <i>UNI EN 166</i>
	
Per polveri e fumi nocivi a bassa tossicità, classe FFP2	In policarbonato antigraffio

IMPERMEABILIZZAZIONE DI PARETI/PAVIMENTAZIONI

ATTIVITA' CONTEMPLATA

La fase di lavoro consiste nella impermeabilizzazione di muri o pavimentazioni

In particolare si prevede:

- Trasporto del materiale al piano di lavoro
- Stesura di bitume liquido
- Saldatura delle guaine bituminose con cannello alimentato a gas in bombole.

ATTREZZATURA UTILIZZATA

Nello svolgimento dell' attività lavorativa vengono utilizzate le seguenti attrezzature:

- Attrezzi manuali di uso comune
- Cannello per guaina

Per le attrezzature di lavoro occorrerà attenersi alle istruzioni riportate nei relativi libretti d'uso ed attenersi alle istruzioni riportate nelle allegate schede specifiche (vedi sezione "Attrezzature")

SOSTANZE PERICOLOSE

- Bitume e catrame

Per le sostanze sopra indicate, si faccia riferimento alle relative schede di sicurezza.

RISCHI EVIDENZIATI DALL'ANALISI

Descrizione del Pericolo	Probabilità	Magnitudo	Rischio	
Calore, fiamme, esplosione	Probabile	Grave	Alto	4
Ustioni	Probabile	Modesta	Medio	3
Gas e vapori	Possibile	Grave	Medio	3
Movimentazione manuale dei carichi	Probabile	Lieve	Basso	2
Scivolamenti, cadute a livello	Possibile	Modesta	Basso	2
Allergeni	Improbabile	Grave	Basso	2

MISURE DI PREVENZIONE E PROTEZIONE ED ISTRUZIONI PER GLI ADDETTI

Oltre alle misure generali di prevenzione e protezione nei confronti dei singoli Rischi individuati e riportati nella sezione specifica della relazione introduttiva, i lavoratori addetti dovranno attenersi alle seguenti istruzioni ed osservare le sottoriportate misure di prevenzione e protezione:

Generale

- Sottoporre gli addetti abituali a visite mediche periodiche
- Sensibilizzazione periodica al personale operante relativamente ai rischi specifici delle operazioni da eseguire
- Attenersi scrupolosamente alla allegata scheda di sicurezza relativa all'utilizzo del cannello per guaine
- Il lavoro va organizzato in modo da rendere facile e sicuro il rapido allontanamento dei lavoratori in caso di necessità
- In caso di lavori in ambienti chiusi o semichiusi, prevedere un servizio di vigilanza costante sulle lavorazioni, svolto dall'esterno e da posizione sicura ed eventuali interventi d'emergenza in soccorso dei lavoratori
- Scegliere con cura i prodotti da utilizzare, non effettuare depositi negli ambienti di lavoro, ma rifornire dall'esterno il materiale d'utilizzo man mano che procedono i lavori

- ☞ Verificare l'uso costante dei DPI da parte di tutto il personale operante

Caduta dall'alto

- ☞ Per i lavori in altezza, verificare frequentemente l'integrità dei dispositivi di sicurezza. La lunghezza della fune di trattenuta deve limitare la caduta a non oltre m 1,50
- ☞ Per i lavori su coperture o oggetti di qualsiasi tipo, accertarsi della presenza delle idonee protezioni anticaduta e della stabilità e resistenza in relazione al peso degli operai che dovranno effettuare i lavori

Caduta di materiale dall'alto

- ☞ Durante l'esecuzione delle impermeabilizzazioni sui muri deve essere evitata l'esecuzione d'altre lavorazioni a livello superiore sulla stessa verticale, a meno che non si badi a proteggere tali zone con barriere fisse atte ad impedire la caduta di materiali a ridosso dei posti di lavoro o di passaggio (ad esempio parapetti ai cigli superiori degli scavi e perimetrali ai solai, provvisti di tavola fermapiede ed eventualmente integrati con reti di contenimento)

Movimentazione manuale dei carichi

- ☞ Sarà evitato il sollevamento di materiali troppo pesanti da parte di un singolo lavoratore. Per carichi pesanti e/o ingombranti la massa va movimentata con l'intervento di più persone al fine di ripartire e diminuire lo sforzo.

Allergeni

- ☞ Nel caso di contatto cutaneo con sostanze fuoriuscite dalla guaina bituminosa i lavoratori dovranno lavarsi con abbondante acqua e sapone

Gas e vapori

- ☞ In caso di lavori in ambienti chiusi o semichiusi, ispezionare con cura l'ambiente di lavoro e verificare la presenza di fattori ambientali di rischio (mancanza di ventilazione, presenza di microrganismi, ecc.)
- ☞ In caso di lavori in ambienti chiusi o semichiusi, valutare attentamente la necessità di ventilare artificialmente l'ambiente di lavoro e/o di aspirare gli eventuali gas, fumi prodotti dalle lavorazioni

Calore, fiamme, esplosione

- ☞ Conservare le bombole lontane da fonti di calore e vincolate in posizione verticale
- ☞ Durante le operazioni di fornitura e stesa del bitume a caldo, è necessario allontanare dall'area di lavoro tutto il materiale facilmente infiammabile. Le attrezzature ed i loro accessori (cannelli, tubazioni flessibili, riduttori, bombole, caldaie) dovranno essere conservate, poste, utilizzate in conformità alle indicazioni del fabbricante. Le istruzioni per la sostituzione delle bombole e per la messa in sicurezza dell'impianto di riscaldamento devono essere precisate ai preposti ed agli addetti
- ☞ Gli eventuali detriti di lavorazione devono essere rimossi alla fine di ogni ciclo. Le sorgenti di calore devono essere protette contro i contatti accidentali. Nelle immediate vicinanze delle zone di lavoro è necessario tenere a disposizione estintori portatili in numero sufficiente e gli addetti dovranno fare uso dei D.P.I. idonei per evitare bruciature e/o lesioni cutanee per contatto con elementi o materiale ad alta temperatura. I depositi delle bombole di gas devono essere realizzati ed utilizzati in conformità alle norme di prevenzione incendi. Il trasporto delle bombole deve avvenire esclusivamente per mezzo d'appositi carrelli ed il loro sollevamento in quota entro appositi cassoni o ceste metalliche, in posizione verticale. Le bombole esaurite vanno ritornate immediatamente al deposito
- ☞ Prima di iniziare la fusione occorre controllare il buono stato di conservazione e di funzionamento della caldaia e dei suoi accessori
- ☞ La caldaia posta sulla superficie di impermeabilizzare va posta entro un cassone metallico tale da impedire il libero dilagare della massa fusa in caso di sua fuoriuscita. Il prelievo del materiale deve avvenire con recipienti posti all'interno di tale vasca. Le bombole di gas d'alimentazione devono essere tenute a più di 6 metri dalla caldaia; gli estintori ad almeno 3 metri
- ☞ Durante l'impiego dei cannelli si deve usare la massima attenzione per evitare il contatto della fiamma con materiali facilmente infiammabili. In particolare il cannello non deve mai essere lasciato con la fiamma rivolta verso il rivestimento d'impermeabilizzazione né verso materiale facilmente infiammabile (fibre tessili, legno, ecc.). È importante disporre ed esigere che, quando si lascia il posto di lavoro, anche per un momento solo, si deve spegnere il cannello e chiudere il rubinetto della bombola

Ustioni

☛ La caldaia per la fusione del bitume dovrà essere munita di regolazione automatica di temperatura

DISPOSITIVI DI PROTEZIONE INDIVIDUALE OBBLIGATORI (D.P.I.)

I lavoratori addetti alla lavorazione dovranno utilizzare i seguenti D.P.I. con marcatura "CE" :

Elmetto	Calzature	Guanti	Imbracatura
In polietilene o ABS <i>UNI EN 397</i>	Livello di Protezione S3 <i>UNI EN 345,344</i>	Anticalore <i>UNI EN 407</i>	Imbracatura corpo intero <i>UNI EN 361</i>
			
Antiurto, elettricamente isolato fino a 440 V	Antiforo, sfilamento rapido e puntale in acciaio	Guanti di protezione contro i rischi termici	Per sistemi anticaduta

Mascherina
Facciale Filtrante <i>UNI EN 149</i>

Per polveri e fumi nocivi a bassa tossicità, classe FFP2

Durante l'utilizzo del cannello attenersi alle specifiche procedure di sicurezza allegata ed utilizzare i previsti DPI.

FASE LAVORATIVA

MURATURE





ATTIVITA' CONTEMPLATA

La attività consiste nella realizzazione della muratura perimetrale e dei tramezzi divisorii interni. In particolare si prevede:

- valutazione ambientale
- preparazione, delimitazione e sgombero area
- tracciamenti
- predisposizione letto d'appoggio
- movimento macchine operatrici ed impianti di sollevamento
- formazione ponteggi, piattaforme e piani di lavoro
- protezione botole e asole
- preparazione malte (vedi scheda specifica)
- approvvigionamento e trasporto interno materiali
- posa laterizi
- stesura malte
- pulizia e movimentazione dei residui

ATTREZZATURE UTILIZZATE

Nello svolgimento dell'attività lavorativa si prevede l'utilizzo delle seguenti ATTREZZATURE :

-  ATTREZZI MANUALI DI USO COMUNE
-  ELEVATORE A CAVALLETTO
-  GRU
-  MOLAZZA

SOSTANZE UTILIZZATE

Nello svolgimento dell'attività lavorativa si prevede l'utilizzo delle seguenti SOSTANZE :

-  CEMENTO O MALTA CEMENTIZIA

OPERE PROVVISORIALI UTILIZZATE

Nello svolgimento dell'attività lavorativa si prevede l'utilizzo delle seguenti OPERE PROVVISORIALI :

-  PONTE SU CAVALLETTI
-  PONTEGGIO METALLICO

Nota: Per le attrezzature di lavoro, le sostanze, le opere provvisorie sopra indicate, si farà riferimento alle schede specifiche, riportanti i relativi rischi, misure di prevenzione e dispositivi di protezione da indossare.

RISCHI EVIDENZIATI DALL'ANALISI

La seguente tabella riporta l'elenco dei pericoli individuati nella fase di lavoro, per ognuno dei quali è stato valutato il relativo rischio in funzione della probabilità e della magnitudo del danno.

Descrizione del Pericolo	Probabilità	Magnitudo	Rischio	
Caduta dall'alto	Possibile	Grave	MEDIO	3
Rumore Effettuare valutazione specifica	Probabile	Modesta	MEDIO	3
Punture, tagli e abrasioni	Probabile	Modesta	MEDIO	3
Caduta di materiale dall'alto	Possibile	Grave	MEDIO	3

Getti e schizzi	Probabile	Lieve	BASSO	2
Allergeni	Improbabile	Grave	BASSO	2
Movimentazione manuale dei carichi Per movimentazione non sporadica effettuare valutazione specifica	Probabile	Lieve	BASSO	2
Inalazione di polveri e fibre	Possibile	Modesta	BASSO	2
Scivolamenti, cadute a livello	Possibile	Modesta	BASSO	2
Urti, colpi, impatti e compressioni	Possibile	Modesta	BASSO	2

MISURE DI PREVENZIONE E PROTEZIONE ED ISTRUZIONI PER GLI ADDETTI

Oltre alle misure di prevenzione di ordine generale nei confronti dei rischi sopra individuati (riportate nella relazione introduttiva), vengono applicate le seguenti misure di prevenzione e protezione:

GENERALE

- ☞ Verificare l'uso costante dei DPI da parte di tutto il personale operante
- ☞ Non sovraccaricare i ponti di servizio per lo scarico dei materiali che non devono diventare dei depositi. Il materiale scaricato deve essere ritirato al più presto sui solai, comunque sempre prima di effettuare un nuovo scarico

CADUTA DALL'ALTO

- ☞ Verificare l'integrità degli impalcati e dei parapetti dei ponteggi prima di ogni inizio di attività sui medesimi. Per molte cause essi potrebbero essere stati danneggiati o manomessi (ad esempio durante il disarmo delle strutture, per eseguire la messa a piombo, etc.)
- ☞ Per la realizzazione delle murature, non sono sufficienti i ponti al piano dei solai; è necessario costruire dei ponti intermedi (mezze pontate), poiché non è consentito utilizzare i ponti su cavalletti sui ponteggi esterni
- ☞ La costruzione dei ponti su cavalletti deve risultare sempre appropriata anche quando, per l'esecuzione di lavori di finitura, il loro utilizzo è limitato nel tempo (lavoro di breve durata). I tavoloni da m. 4 di lunghezza devono poggiare sempre su tre cavalletti e devono essere almeno in numero di 4, ben accostati fra loro, fissati ai cavalletti e con la parte a sbalzo non eccedente i cm 20
- ☞ E' necessario ricordare che, anche se la durata dei lavori è limitata a pochi minuti, bisogna rispettare le regole di sicurezza ed in particolare: l'altezza del trabattello deve essere quella prevista dal fabbricante, senza l'impiego di sovrastrutture; le ruote devono essere bloccate; l'impalcato deve essere completo e fissato agli appoggi; i parapetti devono essere di altezza regolare (almeno m. 1), presenti sui quattro lati e completi di tavole fermapiede.
- ☞ Per l'accesso alle "mezze pontate", ai ponti su cavalletti, ai trabattelli, devono essere utilizzate regolari scale a mano e non quelle confezionate in cantiere. Le scale a mano devono avere altezza tale da superare di almeno m. 1 il piano di arrivo, essere provviste di dispositivi antisdrucchiolevoli, essere legate o fissate in modo da non ribaltarsi e, quando sono disposte verso la parte esterna del ponteggio, devono essere provviste di protezione (parapetto)

CADUTA DI MATERIALE DALL'ALTO

- ☞ Evitare i depositi di laterizi sui ponteggi esterni; quelli consentiti, necessari per l'andamento del lavoro, non devono eccedere in altezza la tavola fermapiede

SCIVOLAMENTI, CADUTE A LIVELLO

- ☞ I depositi momentanei devono consentire la agevole esecuzione delle manovre e dei movimenti necessari per lo svolgimento del lavoro
- ☞ Eseguire la pulizia dei posti di lavoro e di passaggio, accumulando il materiale di risulta per poterlo calare a terra convenientemente raccolto o imbragato

RUMORE

- ☞ Attuare gli interventi tecnici, organizzativi e procedurali concretamente attuabili al fine di ridurre al minimo i rischi derivanti dall'esposizione al rumore

MOVIMENTAZIONE MANUALE DEI CARICHI

- ☞ Sarà evitato il sollevamento di materiali troppo pesanti da parte di un singolo lavoratore. Per carichi pesanti e/o ingombranti la massa va movimentata con l'intervento di più persone al fine di ripartire e diminuire lo sforzo.

DISPOSITIVI DI PROTEZIONE INDIVIDUALE OBBLIGATORI

I lavoratori addetti alla fase di lavoro devono indossare obbligatoriamente i seguenti DPI con marcatura "CE":

- ☞ Guanti rischi meccanici (Conformi UNI EN 388-420)
- ☞ Elmetto (Conforme UNI EN 397)
- ☞ Cuffia o inserti antirumore (Se necessario da valutazione)
- ☞ Occhiali protettivi (Conformi UNI EN 166)
- ☞ Mascherina antipolvere (Conforme UNI EN 149)

ATTIVITA' LAVORATIVA

ESECUZIONE DI TRACCE E FORI

ATTIVITA' CONTEMPLATA

La seguente attività si articola in:

- ☞ Esecuzione di tracce con scanalatrice elettrica o con attrezzi manuali
- ☞ Esecuzione di fori
- ☞ Pulizia ed allontanamento residui



ATTREZZATURA UTILIZZATA

Nello svolgimento dell'attività lavorativa vengono utilizzate le seguenti attrezzature:

- ☞ Utensili manuali di uso comune
- ☞ Scanalatrice
- ☞ Martello demolitore elettrico (eventuale)
- ☞ Utensili elettrici portatili





Per le attrezzature di lavoro occorrerà attenersi alle istruzioni riportate nei relativi libretti d'uso ed attenersi alle istruzioni riportate nelle allegate schede specifiche (vedi sezione "Attrezzature")

SOSTANZE PERICOLOSE

- ☞ Polveri inerti

Per le sostanze sopra indicate, si faccia riferimento alle relative schede di sicurezza.

OPERE PROVVISORIALI

-  Ponti su cavalletti
-  Scale



Per le opere provvisorie sopra indicate, si faccia riferimento alle schede specifiche, riportanti i relativi rischi, misure di prevenzione e D.P.I..





RISCHI EVIDENZIATI DALL'ANALISI

Descrizione del Pericolo	Probabilità	Magnitudo	Rischio	
Elettrocuzione	Possibile	Grave	ALTO	4
Proiezione di schegge	Possibile	Grave	ALTO	4
Punture, tagli ed abrasioni	M.Probabile	Modesta	ALTO	4
Inalazione di polveri	M.Probabile	Modesta	ALTO	4
Caduta dall'alto (per lavori in altezza)	Possibile	Modesta	MEDIO	3
Caduta di materiale dall'alto (per lavori in altezza)	Possibile	Modesta	MEDIO	3
Scivolamenti, cadute a livello	Probabile	Modesta	MEDIO	3
Urti, colpi, impatti, compressioni	Probabile	Lieve	MEDIO	3
Rumore	<i>Come da valutazione specifica</i>			
Vibrazioni	Probabile	Lieve	MEDIO	3

MISURE DI PREVENZIONE E PROTEZIONE ED ISTRUZIONI PER GLI ADDETTI

Oltre alle misure generali di prevenzione e protezione nei confronti dei singoli Rischi individuati e riportati nella sezione specifica della relazione introduttiva, i lavoratori addetti dovranno attenersi alle seguenti istruzioni ed osservare le sottoriportate misure di prevenzione e protezione:









Generale

-  Utilizzare sempre i dispositivi di protezione individuali previsti
-  Attenersi alle misure generali di prevenzione nei confronti dei singoli rischi sopra individuati
-  Attenersi alle disposizioni del progetto esecutivo dell'impianto e non introdurre variazioni se non concordate con il direttore dei lavori
-  Verificare l'uso costante dei DPI da parte di tutto il personale operante

Scivolamenti, cadute a livello

-  Per le tubazioni passate sulle solette, provvedere al ricoprimento con calcestruzzo in modo da proteggere le tubazioni stesse ed evitare inciampi indesiderati

Elettrocuzione

-  Realizzare i collegamenti delle prese in maniera conforme alle vigenti normative, in caso di alimentazione di una presa o di un gruppo prese controllare sempre l'esatto collegamento
-  Nelle prese con fusibili possono essere stati sostituiti gli stessi con altri di amperaggio diverso, controllare che l'amperaggio del fusibile sia conforme ai dati di targa della presa
-  Installare prese e spine adeguate al luogo ed alla posa rispettando il grado di protezione meccanica, controllare che gli involucri delle prese e delle spine non siano deteriorati, in tale caso provvedere alla sostituzione
-  Non è consentito manomettere il blocco meccanico delle prese interbloccate
-  L'installazione di spine e prese deve essere adeguata al tipo di posa ed al luogo (grado di protezione)
-  E' fatto divieto di lavorare su quadri in tensione
-  I quadri elettrici devono essere disattivati a monte della fornitura; se ciò non è possibile, segregare i morsetti in entrata dell'interruttore generale
-  Controllare sempre che il quadro non abbia una doppia linea di alimentazione o che all'interno del quadro siano state passate delle altre linee di alimentazione che possono essere in tensione

- ☞ Per lavorare sui quadri elettrici occorre che il personale preposto sia qualificato ed abbia i requisiti necessari per poter svolgere questa mansione
- ☞ Gli addetti ai lavori dovranno provvedere alla realizzazione di tutte le prove di laboratorio necessarie per dichiarare il quadro a norma ed idoneo all'installazione

Inalazione di polveri e fibre

- ☞ Per ridurre la polverosità irrorare con acqua durante l'esecuzione di tracce o fori

ATTIVITA' LAVORATIVA

ESECUZIONE DI MASSETTI

ATTIVITA' CONTEMPLATA

Trattasi della realizzazione di massetti in calcestruzzo semplice o alleggerito per sottofondo di pavimenti, formazione di pendenze, ecc.

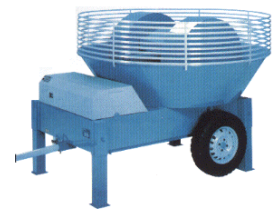

ATTREZZATURA UTILIZZATA

Nello svolgimento dell'attività lavorativa vengono utilizzate le seguenti attrezzature:

- ☞ Utensili manuali di uso comune
- ☞ Molazza
- ☞ Autobetoniera (in alternativa)

Per le attrezzature di lavoro occorrerà attenersi alle istruzioni riportate nei relativi libretti d'uso ed attenersi alle istruzioni riportate nelle allegato schede specifiche (vedi sezione "Attrezzature")

RISCHI EVIDENZIATI DALL'ANALISI

Descrizione del Pericolo	Probabilità	Magnitudo	Rischio	
Elettrocuzione	Possibile	Grave	MEDIO	4
Scivolamenti, cadute a livello	Probabile	Lieve	MEDIO	4
Caduta dall'alto	Possibile	Grave	MEDIO	4
Urti, colpi, impatti, compressioni	Probabile	Lieve	MEDIO	4
Inalazione di sostanze irritanti	Probabile	Lieve	MEDIO	3
Scivolamenti, cadute a livello	Possibile	Modesta	MEDIO	3
Rumore	<i>Come da valutazione specifica</i>			
Allergeni	Improbabile	Modesta	BASSO	2

MISURE DI PREVENZIONE E PROTEZIONE ED ISTRUZIONI PER GLI ADDETTI

Oltre alle misure generali di prevenzione e protezione nei confronti dei singoli Rischi individuati e riportati nella sezione specifica della relazione introduttiva, i lavoratori addetti dovranno attenersi alle seguenti istruzioni ed osservare le sottoriportate misure di prevenzione e protezione:

Generale

- ☞ Verificare l'uso costante dei DPI da parte di tutto il personale operante
- ☞ Impedire l'avvicinamento di persone non addette ai lavori

Elettrocuzione

- ☞ Assicurarsi della predisposizione di un regolare impianto di terra ed installare un interruttore differenziale ad alta sensibilità
- ☞ Accertarsi della assenza di linee elettriche interrato o altri impianti nell'area di lavoro
- ☞ E' consentito l'uso, in deroga al collegamento elettrico di terra, di utensili elettrici portatili purchè dotati di doppio isolamento certificato da istituto riconosciuto

Rumore

- ☞ Attuare gli interventi tecnici, organizzativi e procedurali concretamente attuabili al fine di ridurre al minimo i rischi derivanti dall'esposizione al rumore

Investimento



- ☞ Durante lo scarico del misto dagli autocarri occorrerà assistere il conducente sia durante l'avvicinamento che durante lo scarico stesso, interrompendo le lavorazioni in atto

Gas e vapori

- ☞ Aerare bene i locali di lavoro durante l'utilizzo del costipatore manuale a motore all'interno di edifici

DISPOSITIVI DI PROTEZIONE INDIVIDUALE OBBLIGATORI (D.P.I.)

I lavoratori addetti alla lavorazione dovranno utilizzare i seguenti D.P.I. con marcatura "CE" :

Elmetto	Guanti	Calzature	Inserti auricolari
In polietilene o ABS <i>UNI EN 397</i>	Edilizia Antitaglio <i>UNI EN 388,420</i>	Livello di Protezione S3 <i>UNI EN 345,344</i>	Modellabili Tipo: <i>UNI EN 352-2</i>
			
Antiurto, elettricamente isolato fino a 440 V	Guanti di protezione contro i rischi meccanici	Antiforo, sfilamento rapido e puntale in acciaio	In materiale comprimibile Modellabili, autoespandenti

Occhiali
Di protezione
Tipo: <i>UNI EN 166</i>

In policarbonato antigraffio

FASE LAVORATIVA

PARETI IN CARTONGESSO – CALCIO SILICATO

ATTIVITA' CONTEMPLATA

Realizzazione di pareti in cartongesso, controparete antincendio e placcatura soffitto realizzata con lastre in silicato di calcio a matrice cementizia fissate direttamente su tavolati, compresi piani di lavoro interni, sigillatura dei giunti e stuccatura.

ATTREZZATURE UTILIZZATE

Nello svolgimento dell'attività lavorativa si prevede l'utilizzo delle seguenti ATTREZZATURE :

- ATTREZZI MANUALI DI USO COMUNE
- CHIODATRICE PNEUMATICA
- SEGA CIRCOLARE
- TRAPANO ELETTRICO

OPERE PROVVISORIALI UTILIZZATE

Nello svolgimento dell'attività lavorativa si prevede l'utilizzo delle seguenti OPERE PROVVISORIALI :

- PONTE SU CAVALLETTI
- TRABATTELLI

Nota: Per le attrezzature di lavoro, le opere provvisionali sopra indicate, si farà riferimento alle schede specifiche, riportanti i relativi rischi, misure di prevenzione e dispositivi di protezione da indossare.

RISCHI EVIDENZIATI DALL'ANALISI

La seguente tabella riporta l'elenco dei pericoli individuati nella fase di lavoro, per ognuno dei quali è stato valutato il relativo rischio in funzione della probabilità e della magnitudo del danno.

Descrizione del Pericolo	Probabilità	Magnitudo	Rischio	
Caduta dall'alto	Possibile	Grave	MEDIO	3
Elettrocuzione	Possibile	Grave	MEDIO	3
Rumore Effettuare valutazione specifica	Probabile	Modesta	MEDIO	3
Punture, tagli e abrasioni	Possibile	Modesta	BASSO	2

MISURE DI PREVENZIONE E PROTEZIONE ED ISTRUZIONI PER GLI ADDETTI

Oltre alle misure di prevenzione di ordine generale nei confronti dei rischi sopra individuati (riportate nella relazione introduttiva), vengono applicate le seguenti misure di prevenzione e protezione:

GENERALE

- Utilizzare sempre i dispositivi di protezione individuali previsti
- Attenersi alle misure generali di prevenzione nei confronti dei singoli rischi sopra individuati
- Verificare l'uso costante dei DPI da parte di tutto il personale operante

CADUTA DALL'ALTO

- Verificare che le opere provvisionali ed impalcati siano allestiti ed utilizzati correttamente

ELETTROCUZIONE

- ☛ L'apparecchiatura elettrica deve essere verificata prima d'ogni fase di lavoro e la sua alimentazione deve avvenire da quadro elettrico a norma collegato a terra e munito dei dispositivi di protezione.

DISPOSITIVI DI PROTEZIONE INDIVIDUALE OBBLIGATORI

I lavoratori addetti alla fase di lavoro devono indossare obbligatoriamente i seguenti DPI con marcatura "CE":

- ☛ Guanti rischi meccanici (Conformi UNI EN 388-420)
- ☛ Cuffia o inserti antirumore (Se necessario da valutazione)
- ☛ Scarpe di sicurezza con suola imperforabile (Conformi UNI EN 345-344)
- ☛ Sistema anticaduta con imbracatura e cordino con dissipatore (Per lavori in altezza non protetti)

PAVIMENTI E RIVESTIMENTI





ATTIVITA' CONTEMPLATA

Posa di pavimenti e rivestimenti di diversa natura (pietra, grès, clinker, ceramici in genere) con letto di malta di cemento o con collante specifico. Si prevedono le seguenti attività:

- approvvigionamento del materiale al piano di lavoro
- realizzazione massetto a sottofondo per i pavimenti
- spolvero di cemento o posa collante
- taglio piastrelle
- posa piastrelle
- stuccatura giunti
- pulizia e movimentazione dei residui

ATTREZZATURE UTILIZZATE

Nello svolgimento dell'attività lavorativa si prevede l'utilizzo delle seguenti ATTREZZATURE :

-  ATTREZZI MANUALI DI USO COMUNE
-  BATTIPIASTRELLE
-  LIVELLATRICE AD ELICA
-  TAGLIAPIASTRELLE ELETTRICA
-  TAGLIAPIASTRELLE MANUALE

SOSTANZE UTILIZZATE

Nello svolgimento dell'attività lavorativa si prevede l'utilizzo delle seguenti SOSTANZE :

-  CEMENTO O MALTA CEMENTIZIA
-  COLLANTI

Nota: Per le attrezzature di lavoro, le sostanze sopra indicate, si farà riferimento alle schede specifiche, riportanti i relativi rischi, misure di prevenzione e dispositivi di protezione da indossare.

RISCHI EVIDENZIATI DALL'ANALISI

La seguente tabella riporta l'elenco dei pericoli individuati nella fase di lavoro, per ognuno dei quali è stato valutato il relativo rischio in funzione della probabilità e della magnitudo del danno.

Descrizione del Pericolo	Probabilità	Magnitudo	Rischio	
Caduta dall'alto	Possibile	Grave	MEDIO	3
Inalazione di polveri e fibre	Probabile	Modesta	MEDIO	3
Elettrocuzione	Possibile	Grave	MEDIO	3
Rumore Effettuare valutazione specifica	Probabile	Modesta	MEDIO	3
Getti e schizzi	Probabile	Lieve	BASSO	2
Allergeni	Improbabile	Grave	BASSO	2
Movimentazione manuale dei carichi Per movimentazione non sporadica effettuare valutazione specifica	Probabile	Lieve	BASSO	2
Scivolamenti, cadute a livello	Possibile	Modesta	BASSO	2
Punture, tagli e abrasioni	Possibile	Modesta	BASSO	2
Urti, colpi, impatti e compressioni	Possibile	Modesta	BASSO	2

MISURE DI PREVENZIONE E PROTEZIONE ED ISTRUZIONI PER GLI ADDETTI

Oltre alle misure di prevenzione di ordine generale nei confronti dei rischi sopra individuati (riportate nella relazione introduttiva), vengono applicate le seguenti misure di prevenzione e protezione:

GENERALE

- ☞ Utilizzare sempre i dispositivi di protezione individuali previsti
- ☞ Attenersi alle misure generali di prevenzione nei confronti dei singoli rischi sopra individuati
- ☞ Verificare l'uso costante dei DPI da parte di tutto il personale operante
- ☞ Utilizzare, oltre agli altri DPI previsti, idonee ginocchiere antidrucciolo in caucciù ad allaccio rapido

PUNTURE, TAGLI ED ABRASIONI

- ☞ Utilizzare macchinari dotati di dispositivi di protezione delle parti in movimento

ELETTROCUZIONE

- ☞ Verificare periodicamente l'integrità dei macchinari elettrici e relativi cavi
- ☞ Assicurarsi della predisposizione di un regolare impianto di terra e della installazione di un interruttore differenziale ad alta sensibilità

RUMORE

- ☞ Attuare gli interventi tecnici, organizzativi e procedurali concretamente attuabili al fine di ridurre al minimo i rischi derivanti dall'esposizione al rumore

ALLERGENI

- ☞ Accertarsi della tossicità dei materiali e dei prodotti utilizzati ed attenersi alle istruzioni riportate nelle rispettive schede tecniche
- ☞ Aerare bene i locali di lavoro

DISPOSITIVI DI PROTEZIONE INDIVIDUALE OBBLIGATORI

I lavoratori addetti alla fase di lavoro devono indossare obbligatoriamente i seguenti DPI con marcatura "CE":

- ☞ Guanti rischi meccanici (Conformi UNI EN 388-420)
- ☞ Elmetto (Conforme UNI EN 397)
- ☞ Cuffia o inserti antirumore (Se necessario da valutazione)
- ☞ Scarpe di sicurezza con suola imperforabile (Conformi UNI EN 345-344)
- ☞ Mascherina antipolvere (Conforme UNI EN 149)
- ☞ Ginocchiere

FASE LAVORATIVA

INTONACO TRADIZIONALE

ATTIVITA' CONTEMPLATA

Esecuzione di intonacatura esterna di tipo civile di superfici verticali ed orizzontali.
In particolare si prevede:

- confezionamento malta (vedi scheda specifica allegata)
- movimentazione materiali
- allestimento opere provvisorie (vedi schede specifiche allegate)
- esecuzione intonaco
- pulizia e movimentazione residui

ATTREZZATURE UTILIZZATE

Nello svolgimento dell'attività lavorativa si prevede l'utilizzo delle seguenti ATTREZZATURE :

-  ATTREZZI MANUALI DI USO COMUNE
-  MOLAZZA



SOSTANZE UTILIZZATE

Nello svolgimento dell'attività lavorativa si prevede l'utilizzo delle seguenti SOSTANZE :

-  CALCE IDRAULICA NATURALE
-  CEMENTO O MALTA CEMENTIZIA

OPERE PROVVISORIE UTILIZZATE

Nello svolgimento dell'attività lavorativa si prevede l'utilizzo delle seguenti OPERE PROVVISORIE :

-  PONTE SU CAVALLETTI
-  PONTEGGIO FISSO

Nota: Per le attrezzature di lavoro, le sostanze, le opere provvisorie sopra indicate, si farà riferimento alle schede specifiche, riportanti i relativi rischi, misure di prevenzione e dispositivi di protezione da indossare.

RISCHI EVIDENZIATI DALL'ANALISI

La seguente tabella riporta l'elenco dei pericoli individuati nella fase di lavoro, per ognuno dei quali è stato valutato il relativo rischio in funzione della probabilità e della magnitudo del danno.

Descrizione del Pericolo	Probabilità	Magnitudo	Rischio	
Caduta dall'alto	Possibile	Grave	MEDIO	3
Inalazione di polveri e fibre	Probabile	Modesta	MEDIO	3
Rumore Effettuare valutazione specifica	Probabile	Modesta	MEDIO	3
Getti e schizzi	Probabile	Lieve	BASSO	2
Microclima	Probabile	Lieve	BASSO	2
Scivolamenti, cadute a livello	Possibile	Modesta	BASSO	2
Urti, colpi, impatti e compressioni	Possibile	Modesta	BASSO	2

MISURE DI PREVENZIONE E PROTEZIONE ED ISTRUZIONI PER GLI ADDETTI

Oltre alle misure di prevenzione di ordine generale nei confronti dei rischi sopra individuati (riportate nella relazione introduttiva), vengono applicate le seguenti misure di prevenzione e protezione:

GENERALE

- ☞ Utilizzare sempre i dispositivi di protezione individuali previsti
- ☞ Attenersi alle misure generali di prevenzione nei confronti dei singoli rischi sopra individuati
- ☞ Verificare l'uso costante dei DPI da parte di tutto il personale operante
- ☞ Attenersi scrupolosamente alle istruzioni riportate nelle schede di sicurezza dei prodotti impiegati
- ☞ Non sovraccaricare i ponti di servizio per lo scarico dei materiali che non devono diventare dei depositi. Il materiale scaricato deve essere ritirato al più presto sui solai, comunque sempre prima di effettuare un nuovo scarico

CADUTA DALL'ALTO

- ☞ Verificare l'integrità degli impalcati e dei parapetti dei ponteggi prima di ogni inizio di attività sui medesimi. Per molte cause essi potrebbero essere stati danneggiati o manomessi (ad esempio durante il disarmo delle strutture, per eseguire la messa a piombo, etc.)
- ☞ Per la realizzazione degli intonaci non sono sufficienti i ponti al piano dei solai; è necessario costruire dei ponti intermedi (mezze pontate), poiché non è consentito utilizzare i ponti su cavalletti sui ponteggi esterni; i ponti intermedi devono essere costruiti con i medesimi criteri adottati per i ponti al piano dei solai, con intavolati e parapetti regolari

SCIVOLAMENTI, CADUTE A LIVELLO

- ☞ I depositi momentanei devono consentire la agevole esecuzione delle manovre e dei movimenti necessari per lo svolgimento del lavoro

DISPOSITIVI DI PROTEZIONE INDIVIDUALE OBBLIGATORI
--

I lavoratori addetti alla fase di lavoro devono indossare obbligatoriamente i seguenti DPI con marcatura "CE":

- ☞ Guanti rischi meccanici (Conformi UNI EN 388-420)
- ☞ Elmetto (Conforme UNI EN 397)
- ☞ Cuffia o inserti antirumore (Se necessario da valutazione)
- ☞ Scarpe di sicurezza con suola imperforabile (Conformi UNI EN 345-344)
- ☞ Occhiali protettivi (Conformi UNI EN 166)
- ☞ Mascherina antipolvere (Conforme UNI EN 149)

INTONACO IGNIFUGO

ATTIVITA' CONTEMPLATA

Intonaco ignifugo eseguito con premiscelato di leganti a base gesso con inerti costituiti da silici espanse; testato e certificato secondo norme di prova europee EN 13381-3, applicato su murature e solai, spessore minimo cm 2, per garantire resistenza R120; compreso il rinzafo e la finitura a rustico tirato a staggia e frattazzato. In particolare si prevede:

- confezionamento malta (vedi scheda specifica allegata)
- movimentazione materiali
- allestimento opere provvisionali (vedi schede specifiche allegate)
- esecuzione intonaco
- pulizia e movimentazione residui

ATTREZZATURE UTILIZZATE

Nello svolgimento dell'attività lavorativa si prevede l'utilizzo delle seguenti ATTREZZATURE :

- ATTREZZI MANUALI DI USO COMUNE
- MOLAZZA

SOSTANZE UTILIZZATE

Nello svolgimento dell'attività lavorativa si prevede l'utilizzo delle seguenti SOSTANZE :

- INTONACO IGNIFUGO
- CEMENTO O MALTA CEMENTIZIA

OPERE PROVVISORIALI UTILIZZATE

Nello svolgimento dell'attività lavorativa si prevede l'utilizzo delle seguenti OPERE PROVVISORIALI :

- PONTE SU CAVALLETTI
- PONTEGGIO FISSO

Nota: Per le attrezzature di lavoro, le sostanze, le opere provvisionali sopra indicate, si farà riferimento alle schede specifiche, riportanti i relativi rischi, misure di prevenzione e dispositivi di protezione da indossare.

RISCHI EVIDENZIATI DALL'ANALISI

La seguente tabella riporta l'elenco dei pericoli individuati nella fase di lavoro, per ognuno dei quali è stato valutato il relativo rischio in funzione della probabilità e della magnitudo del danno.

Descrizione del Pericolo	Probabilità	Magnitudo	Rischio	
Caduta dall'alto	Possibile	Grave	MEDIO	3
Inalazione di polveri e fibre	Probabile	Modesta	MEDIO	3
Rumore Effettuare valutazione specifica	Probabile	Modesta	MEDIO	3
Getti e schizzi	Probabile	Lieve	BASSO	2
Microclima	Probabile	Lieve	BASSO	2
Scivolamenti, cadute a livello	Possibile	Modesta	BASSO	2
Urti, colpi, impatti e compressioni	Possibile	Modesta	BASSO	2

MISURE DI PREVENZIONE E PROTEZIONE ED ISTRUZIONI PER GLI ADDETTI

Oltre alle misure di prevenzione di ordine generale nei confronti dei rischi sopra individuati (riportate nella relazione introduttiva), vengono applicate le seguenti misure di prevenzione e protezione:

GENERALE

- ☞ Utilizzare sempre i dispositivi di protezione individuali previsti
- ☞ Attenersi alle misure generali di prevenzione nei confronti dei singoli rischi sopra individuati
- ☞ Verificare l'uso costante dei DPI da parte di tutto il personale operante
- ☞ Attenersi scrupolosamente alle istruzioni riportate nelle schede di sicurezza dei prodotti impiegati
- ☞ Non sovraccaricare i ponti di servizio per lo scarico dei materiali che non devono diventare dei depositi. Il materiale scaricato deve essere ritirato al più presto sui solai, comunque sempre prima di effettuare un nuovo scarico

CADUTA DALL'ALTO

- ☞ Verificare l'integrità degli impalcati e dei parapetti dei ponteggi prima di ogni inizio di attività sui medesimi. Per molte cause essi potrebbero essere stati danneggiati o manomessi (ad esempio durante il disarmo delle strutture, per eseguire la messa a piombo, etc.)
- ☞ Per la realizzazione degli intonaci non sono sufficienti i ponti al piano dei solai; è necessario costruire dei ponti intermedi (mezze pontate), poiché non è consentito utilizzare i ponti su cavalletti sui ponteggi esterni; i ponti intermedi devono essere costruiti con i medesimi criteri adottati per i ponti al piano dei solai, con intavolati e parapetti regolari

SCIVOLAMENTI, CADUTE A LIVELLO

- ☞ I depositi momentanei devono consentire la agevole esecuzione delle manovre e dei movimenti necessari per lo svolgimento del lavoro

DISPOSITIVI DI PROTEZIONE INDIVIDUALE OBBLIGATORI

I lavoratori addetti alla fase di lavoro devono indossare obbligatoriamente i seguenti DPI con marcatura "CE":

- ☞ Guanti rischi meccanici (Conformi UNI EN 388-420)
- ☞ Elmetto (Conforme UNI EN 397)
- ☞ Cuffia o inserti antirumore (Se necessario da valutazione)
- ☞ Scarpe di sicurezza con suola imperforabile (Conformi UNI EN 345-344)
- ☞ Occhiali protettivi (Conformi UNI EN 166)
- ☞ Mascherina antipolvere (Conforme UNI EN 149)



PREPARAZIONE DELLE MALTE CON MACCHINA IMPASTATRICE

ATTIVITA' CONTEMPLATA

Attività necessarie per la preparazione manuale delle malte per la messa in opera di murature, intonaci o altro.

ATTREZZATURA UTILIZZATA

Nello svolgimento dell' attività lavorativa vengono utilizzate le seguenti attrezzature:

-  Utensili manuali di uso comune
-  Impastatrice

Per le attrezzature di lavoro occorrerà attenersi alle istruzioni riportate nei relativi libretti d'uso ed attenersi alle istruzioni riportate nelle allegate schede specifiche (vedi sezione "Attrezzature")

SOSTANZE PERICOLOSE

-  Malte e calcestruzzi

Per le sostanze sopra indicate, si faccia riferimento alle relative schede di sicurezza.







RISCHI EVIDENZIATI DALL'ANALISI

Descrizione del Pericolo	Probabilità	Magnitudo	Rischio	
Contatto con organi in movimento	Probabile	Grave	ALTO	4
Elettrocuzione	Probabile	Grave	ALTO	4
Azionamenti accidentali	Probabile	Grave	ALTO	4
Schizzi negli occhi	Probabile	Grave	ALTO	4
Caduta di materiale dall'alto	Probabile	Grave	ALTO	4
Inalazione di polveri e fibre	Probabile	Modesta	MEDIO	3
Rumore	<i>Come da valutazione specifica</i>			
Irritazioni e ustioni della pelle da sostanze chimiche	Possibile	Modesta	MEDIO	3
Movimentazione manuale dei carichi	Probabile	Lieve	MEDIO	3
Insolazione	Possibile	Grave	MEDIO	3
Allergie	Improbabile	Modesta	BASSO	2

MISURE DI PREVENZIONE E PROTEZIONE ED ISTRUZIONI PER GLI ADDETTI

Oltre alle misure generali di prevenzione e protezione nei confronti dei singoli Rischi individuati e riportati nella sezione specifica della relazione introduttiva, i lavoratori addetti dovranno attenersi alle seguenti istruzioni ed osservare le sottoriportate misure di prevenzione e protezione:

Istruzioni generali

-  Saranno utilizzati i seguenti DPI: occhiali protettivi, casco, guanti, scarpe di sicurezza, mascherina e tuta
-  Tutte le macchine impastatrici alimentate elettricamente saranno collegate all'impianto di messa a terra e saranno usate correttamente, attenendosi alle schede relative alle attrezzature impiegate.
-  Si costruirà idonea postazione protetta da impalcato con tettoia in tavolame da cm. 5 atto a proteggere gli addetti da eventuali cadute accidentali di materiale.
-  Non si metteranno le mani su motore, pulegge e altri organi mentre sono in movimento.
-  Mentre la macchina è in movimento non ci si allontanerà.
-  Le sostanze e i prodotti pericolosi saranno usati correttamente ed occorrerà prestare attenzione ai simboli riportati sui contenitori
-  I contenitori non saranno riempiti eccessivamente, onde evitare il rischio di fuoriuscita della calce

- ☞ I recipienti saranno in perfetto stato di manutenzione al fine di ridurre il pericolo di fuoriuscita del materiale per rottura dei supporti
- ☞ Sarà verificato l'uso costante dei D.P.I da parte di tutto il personale operante
- ☞ Si sensibilizzerà periodicamente il personale operante relativamente ai rischi specifici
- ☞ Si impartiranno tempestivamente agli addetti le necessarie informazioni per la corretta movimentazione di carichi pesanti e/o ingombranti.
- ☞ Saranno rispettate le istruzioni impartite per una esatta e corretta posizione da assumere nella movimentazione dei carichi.
- ☞ Per carichi pesanti e/o ingombranti la massa sarà movimentata con l'intervento di più persone al fine di ripartire e diminuire lo sforzo.

DISPOSITIVI DI PROTEZIONE INDIVIDUALE OBBLIGATORI (D.P.I.)

I lavoratori addetti alla lavorazione dovranno utilizzare i seguenti D.P.I. con marcatura "CE" :

Elmetto	Guanti	Calzature	Occhiali
In polietilene o ABS <i>UNI EN 397</i>	Edilizia Antitaglio <i>UNI EN 388,420</i>	Livello di Protezione S3 <i>UNI EN 345,344</i>	Di protezione Tipo: <i>UNI EN 166</i>
			
Antiurto, elettricamente isolato fino a 440 V	Guanti di protezione contro i rischi meccanici	Antiforo, sfilamento rapido e puntale in acciaio	In policarbonato antigraffio

Mascherina
Facciale Filtrante <i>UNI EN 149</i>

Per polveri e fumi nocivi a bassa tossicità, classe FFP2

FASE LAVORATIVA

TINTEGGIATURE

ATTIVITA' CONTEMPLATA

La attività consiste nella esecuzione delle pitturazioni di pareti, soffitti interni e simili con pittura lavabile/semilavabile/tempera. In particolare si prevede:

- approvvigionamento materiali al piano di lavoro
- predisposizione opere provvisorie (se non già predisposte)
- stuccatura e levigatura del sottofondo (se necessario)
- applicazione di tinte date a mano o a spruzzo
- pulizia e movimentazione dei residui

ATTREZZATURE UTILIZZATE

Nello svolgimento dell'attività lavorativa si prevede l'utilizzo delle seguenti ATTREZZATURE :

 ATTREZZI MANUALI DI USO COMUNE



SOSTANZE UTILIZZATE

Nello svolgimento dell'attività lavorativa si prevede l'utilizzo delle seguenti SOSTANZE :

 VERNICI

OPERE PROVVISORIE UTILIZZATE

Nello svolgimento dell'attività lavorativa si prevede l'utilizzo delle seguenti OPERE PROVVISORIE :

 PONTE SU CAVALLETTI
 SCALA DOPPIA
 TRABATTELLO

Nota: Per le attrezzature di lavoro, le sostanze, le opere provvisorie sopra indicate, si farà riferimento alle schede specifiche, riportanti i relativi rischi, misure di prevenzione e dispositivi di protezione da indossare.

RISCHI EVIDENZIATI DALL'ANALISI

La seguente tabella riporta l'elenco dei pericoli individuati nella fase di lavoro, per ognuno dei quali è stato valutato il relativo rischio in funzione della probabilità e della magnitudo del danno.

Descrizione del Pericolo	Probabilità	Magnitudo	Rischio	
Caduta dall'alto	Possibile	Grave	MEDIO	3
Postura	Possibile	Modesta	BASSO	2
Getti e schizzi	Probabile	Lieve	BASSO	2

MISURE DI PREVENZIONE E PROTEZIONE ED ISTRUZIONI PER GLI ADDETTI

Oltre alle misure di prevenzione di ordine generale nei confronti dei rischi sopra individuati (riportate nella relazione introduttiva), vengono applicate le seguenti misure di prevenzione e protezione:

GENERALE

- ☞ Utilizzare sempre i dispositivi di protezione individuali previsti
- ☞ Attenersi alle misure generali di prevenzione nei confronti dei singoli rischi sopra individuati
- ☞ Verificare l'uso costante dei DPI da parte di tutto il personale operante
- ☞ Attenersi scrupolosamente alle istruzioni riportate nelle schede di sicurezza dei prodotti impiegati

GETTI E SCHIZZI

- ☞ Lavorando al di sopra della testa è indispensabile l'uso degli occhiali o paraocchi trasparenti.

ALLERGENI

- ☞ Osservare una scrupolosa pulizia della persona ed in particolare delle mani prima dei pasti

POSTURA

- ☞ Eseguire il lavoro ad altezza non superiore a quella del petto; per altezze superiori si provveda a rialzare il ponte di servizio appena giunti a tale altezza.

DISPOSITIVI DI PROTEZIONE INDIVIDUALE OBBLIGATORI

I lavoratori addetti alla fase di lavoro devono indossare obbligatoriamente i seguenti DPI con marcatura "CE":

- ☞ Guanti rischi meccanici (Conformi UNI EN 388-420)
- ☞ Elmetto (Conforme UNI EN 397)
- ☞ Scarpe di sicurezza con suola imperforabile (Conformi UNI EN 345-344)
- ☞ Occhiali protettivi (Conformi UNI EN 166)

REVISIONE SERRAMENTI / LUCERNARI

ATTIVITA' CONTEMPLATA

Revisione dei lucernari e serramenti installati in tutto l'edificio.

ATTREZZATURA UTILIZZATA

Nello svolgimento dell' attività lavorativa vengono utilizzate le seguenti attrezzature:

- ☞ Utensili manuali di uso comune
- ☞ Sega manuale
- ☞ Sega circolare
- ☞ Utensili elettrici portatili
- ☞ Elevatore
- ☞ Argano a motore
- ☞ Braccio gru su autocarro

Per le attrezzature di lavoro occorrerà attenersi alle istruzioni riportate nei relativi libretti d'uso ed attenersi alle istruzioni riportate nelle allegate schede specifiche (vedi sezione "Attrezzature")

Opere provvisorie

- ☞ Ponteggio
- ☞ Ponti su cavalletti
- ☞ Scale

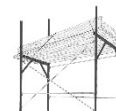

Per le attrezzature e le opere provvisorie sopra indicate si faccia riferimento alle schede specifiche, riportanti i relativi rischi, misure di prevenzione e D.P.I.

RISCHI EVIDENZIATI DALL'ANALISI

Descrizione del Pericolo	Probabilità	Magnitudo	Rischio	
Caduta dall'alto	Probabile	Grave	ALTO	4
Caduta di materiale dall'alto	Probabile	Grave	ALTO	4
Elettrocuzione	Possibile	Grave	ALTO	4
Punture, tagli ed abrasioni	Probabile	Modesta	MEDIO	3
Scivolamenti, cadute a livello	Probabile	Modesta	MEDIO	3
Urti, colpi, impatti, compressioni	Probabile	Lieve	MEDIO	3
Scivolamenti, cadute a livello	Possibile	Modesta	MEDIO	3
Rumore	<i>Come da valutazione specifica</i>			
Radiazioni non ionizzanti	Possibile	Lieve	BASSO	2
Movimentazione manuale dei carichi	Probabile	Lieve	BASSO	2

MISURE DI PREVENZIONE E PROTEZIONE ED ISTRUZIONI PER GLI ADDETTI

Oltre alle misure generali di prevenzione e protezione nei confronti dei singoli Rischi individuati e riportati nella sezione specifica della relazione introduttiva, i lavoratori addetti dovranno attenersi alle seguenti istruzioni ed osservare le sottoriportate misure di prevenzione e protezione:

Oltre alle misure generali di prevenzione e protezione nei confronti dei singoli Rischi individuati e riportati nella sezione specifica della relazione introduttiva, i lavoratori addetti dovranno attenersi alle seguenti istruzioni ed osservare le sottoriportate misure di prevenzione e protezione:

Generale

- ☞ Utilizzare i DPI previsti
- ☞ Verificare l'uso costante dei DPI da parte di tutto il personale operante

Caduta dall'alto

- Installare ponteggi esterni sovrastanti almeno mt.1,20 il filo di gronda. Non accatastare materiali ed attrezzature sui ponteggi. Non rimuovere le protezioni allestite ed operare sempre all'interno delle stesse
- Allestire parapetto completo di tavola fermapiedi su tutto il perimetro dell'area del piano di gronda, preferibilmente realizzato con correnti ravvicinati
- Durante lo smantellamento e la posa della struttura lignea e del manto di copertura dovrà essere realizzato un impalcato sottostante all'area di lavoro impalcato
- **Nel caso in cui non sia possibile predisporre regolamentari protezioni collettive (ponteggi e parapetti), è obbligo che gli addetti indossino le cinture di sicurezza/imbragature di sicurezza opportunamente ancorate a parti stabili.**

A titolo esemplificativo riportiamo sotto gli schemi tipo di utilizzo di sistemi anticaduta tipo "FAS" certificati EN 795 da utilizzarsi al fine di impedire la caduta nel vuoto.

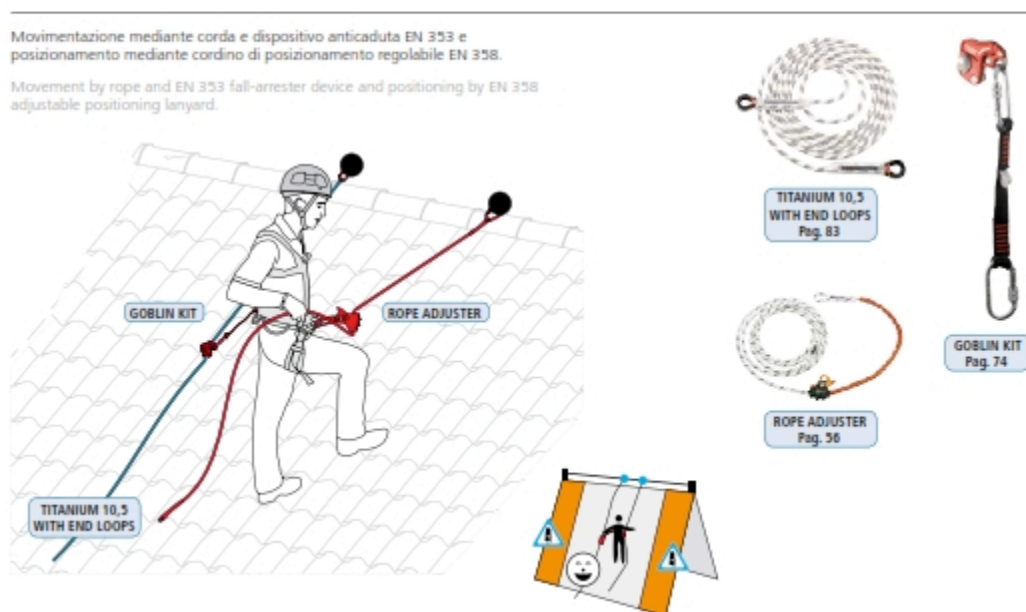

TETTI ROOFS

Movimentazione mediante corda e dispositivo anticaduta EN 353.
Movement by rope and EN 353 fall-arrest device.

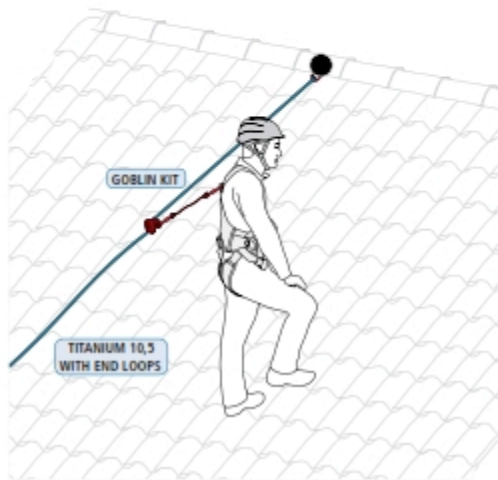

TITANIUM 10,3
WITH END LOOPS
Pag. 83



GOBLIN KIT
Pag. 74

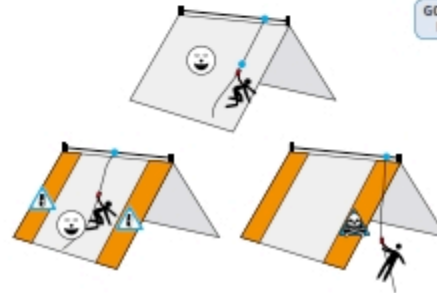

Movimentazione mediante retrattile EN 360.
Movement by rope and EN 360 retractable fall arrest device.

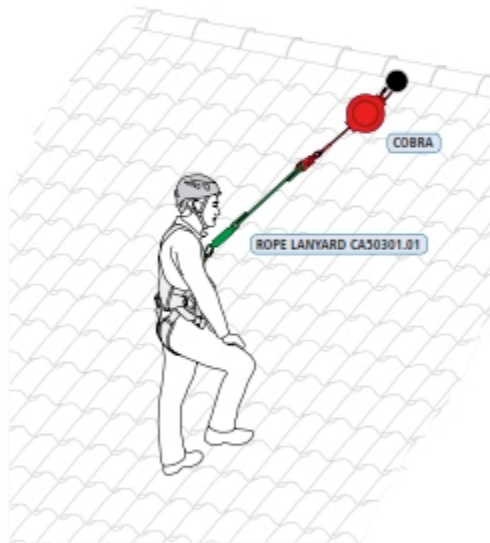

ROPE LANYARD CA50301.01
Pag. 31



COBRA
Pag. 70

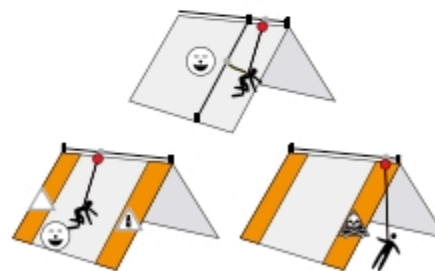

16

Rev. 05/2013

- ☞ Salire e scendere dal tetto utilizzando apposite scale
- ☞ Per i lavori su falde inclinate usare calzature con soles antiscivolo
- ☞ Le eventuali aperture lasciate nelle coperture per la creazione di lucernari devono essere protette con barriere perimetrali o coperte con tavoloni

Caduta di materiale dall'alto

- ☞ Il sollevamento delle tegole al piano di lavoro, deve essere effettuato con apposite ceste chiuse ai lati e tenendo presente l'azione del vento

Punture, tagli ed abrasioni

- ☞ Verificare che la sega circolare sia dotata di tutte le protezioni degli organi in movimento e del dispositivo che non permette il riavviamento automatico



Scivolamenti, cadute a livello

- ☞ Durante l'esecuzione di opere di manutenzione i lucernari, la cui conformazione non sia tale da offrire garanzie contro la possibilità di caduta accidentale, devono essere protetti come sopra indicato

DISPOSITIVI DI PROTEZIONE INDIVIDUALE OBBLIGATORI (D.P.I.)

I lavoratori addetti alla lavorazione dovranno utilizzare i seguenti D.P.I. con marcatura "CE" :

Elmetto	Guanti	Calzature	Inserti auricolari
In polietilene o ABS <i>UNI EN 397</i>	Edilizia Antitaglio <i>UNI EN 388,420</i>	Livello di Protezione S3 <i>UNI EN 345,344</i>	Modellabili Tipo: <i>UNI EN 352-2</i>
			
Antiurto, elettricamente isolato fino a 440 V	Guanti di protezione contro i rischi meccanici	Antiforo, sfilamento rapido e puntale in acciaio	In materiale comprimibile Modellabili, autoespandenti

Occhiali	Imbracatura
Di protezione Tipo: <i>UNI EN 166</i>	Imbracatura corpo intero <i>UNI EN 361</i>
	
In policarbonato antigraffio	Per sistemi anticaduta

Dispositivo Retrattile
Anticaduta <i>UNI EN 360</i>

Per sistemi anticaduta

FASE LAVORATIVA

POSA INFISSI INTERNI – PORTE TAGLIAFUOCO

ATTIVITA' CONTEMPLATA

Trattasi della movimentazione e montaggio di infissi interni, porte tagliafuoco compresi elettromagneti per comandi chiusura automatica/manuale delle porte tagliafuoco compreso ogni accessorio, maniglioni e chiudiporta oleodinamico aereo omologato per porte tagliafuoco;

- Approvvigionamento e movimentazione materiali
- Montaggio dei controtelai in legno/metallo in vano predisposto
- Montaggio bussole ed accessori/magneti/manilgioni

ATTREZZATURE UTILIZZATE

Nello svolgimento dell'attività lavorativa si prevede l'utilizzo delle seguenti ATTREZZATURE :

- ☞ ATTREZZI MANUALI DI USO COMUNE
- ☞ UTENSILI ELETTRICI PORTATILI

Nota: Per le attrezzature di lavoro sopra indicate, si farà riferimento alle schede specifiche, riportanti i relativi rischi, misure di prevenzione e dispositivi di protezione da indossare.

RISCHI EVIDENZIATI DALL'ANALISI

La seguente tabella riporta l'elenco dei pericoli individuati nella fase di lavoro, per ognuno dei quali è stato valutato il relativo rischio in funzione della probabilità e della magnitudo del danno.

Descrizione del Pericolo	Probabilità	Magnitudo	Rischio	
Movimentazione manuale dei carichi Per movimentazione non sporadica effettuare valutazione specifica	Probabile	Lieve	BASSO	2
Scivolamenti, cadute a livello	Possibile	Modesta	BASSO	2
Punture, tagli e abrasioni	Possibile	Modesta	BASSO	2
Urti, colpi, impatti e compressioni	Possibile	Modesta	BASSO	2

MISURE DI PREVENZIONE E PROTEZIONE ED ISTRUZIONI PER GLI ADDETTI

Oltre alle misure di prevenzione di ordine generale nei confronti dei rischi sopra individuati (riportate nella relazione introduttiva), vengono applicate le seguenti misure di prevenzione e protezione:

GENERALE

- ☞ Utilizzare sempre i dispositivi di protezione individuali previsti
- ☞ Verificare l'uso costante dei DPI da parte di tutto il personale operante
- ☞ Attenersi alle istruzioni riportate nelle allegate schede di sicurezza delle attrezzature utilizzate

MOVIMENTAZIONE MANUALE DEI CARICHI

- ☞ Movimentare carichi il cui peso complessivo non sia superiore ai limiti consentiti, oppure dividere il carico tra più addetti

DISPOSITIVI DI PROTEZIONE INDIVIDUALE OBBLIGATORI

I lavoratori addetti alla fase di lavoro devono indossare obbligatoriamente i seguenti DPI con marcatura "CE":

- Guanti rischi meccanici (Conformi UNI EN 388-420)
- Elmetto (Conforme UNI EN 397)
- Scarpe di sicurezza con suola imperforabile (Conformi UNI EN 345-344)

MONTAGGIO DEI SERRAMENTI ESTERNI

ATTIVITA' CONTEMPLATA

Sostituzione serramenti ammalorati Serramenti in alluminio per finestre, portefinestre ad una o più ante, a vasistas o a bilico con o senza parti fisse, impennate, eseguiti con profilati estrusi in lega di alluminio isolati a taglio termico, anodizzazione e verniciatura spess. 50 micron, completi di ferramenta adeguata di movimento e chiusura, maniglie di alluminio, guarnizioni in EPDM o neoprene e fornitura dei controtelai. Sono comprese altresì la posa in opera del falso telaio, la sigillatura tra falso telaio e telaio con nastro autoespandente, tutte le assistenze murarie, i piani di lavoro interni, il montaggio, i fissaggi, gli accessori d'uso.

- Approvvigionamento e movimentazione materiali
- Montaggio dei controtelai in legno/metallo in vano predisposto
- Montaggio infissi ed accessori
- Montaggio vetri

ATTREZZATURE UTILIZZATE

Nello svolgimento dell'attività lavorativa si prevede l'utilizzo delle seguenti ATTREZZATURE :

- ATTREZZI MANUALI DI USO COMUNE
- UTENSILI ELETTRICI PORTATILI

OPERE PROVVISORIALI UTILIZZATE

Nello svolgimento dell'attività lavorativa si prevede l'utilizzo delle seguenti OPERE PROVVISORIALI :

- PONTE SU CAVALLETTI
- TRABATTELLI

Nota: Per le attrezzature di lavoro, le opere provvisorie sopra indicate, si farà riferimento alle schede specifiche, riportanti i relativi rischi, misure di prevenzione e dispositivi di protezione da indossare.

RISCHI EVIDENZIATI DALL'ANALISI

La seguente tabella riporta l'elenco dei pericoli individuati nella fase di lavoro, per ognuno dei quali è stato valutato il relativo rischio in funzione della probabilità e della magnitudo del danno.

Descrizione del Pericolo	Probabilità	Magnitudo	Rischio	
Caduta dall'alto	Possibile	Grave	MEDIO	3
Caduta di materiale dall'alto	Possibile	Grave	MEDIO	3
Movimentazione manuale dei carichi Per movimentazione non sporadica effettuare valutazione specifica	Probabile	Lieve	BASSO	2
Scivolamenti, cadute a livello	Possibile	Modesta	BASSO	2
Punture, tagli e abrasioni	Possibile	Modesta	BASSO	2
Urti, colpi, impatti e compressioni	Possibile	Modesta	BASSO	2

MISURE DI PREVENZIONE E PROTEZIONE ED ISTRUZIONI PER GLI ADDETTI

Oltre alle misure di prevenzione di ordine generale nei confronti dei rischi sopra individuati (riportate nella relazione introduttiva), vengono applicate le seguenti misure di prevenzione e protezione:

GENERALE

- ☞ Verificare l'uso costante dei DPI da parte di tutto il personale operante
- ☞ Sensibilizzare periodicamente il personale relativamente ai rischi specifici delle operazioni da eseguire
- ☞ Verificare periodicamente l'efficienza degli utensili e delle attrezzature utilizzate

CADUTA DALL'ALTO

- ☞ Prima della esecuzione di lavori in altezza, accertarsi che siano state predisposte tutte le protezioni per impedire cadute accidentali nel vuoto
- ☞ Nei lavori in altezza ed in assenza di idonee protezioni atte ad impedire la caduta dall'alto, utilizzare idonei sistemi anticaduta
- ☞ Accertarsi che le opere provvisorie utilizzate siano eseguite a norma

CADUTA DI MATERIALE DALL'ALTO

- ☞ Verificare che l'imbracatura del carico sia effettuata correttamente
- ☞ Verificare periodicamente l'efficienza di funi e catene per il sollevamento del carico

MOVIMENTAZIONE MANUALE DEI CARICHI

- ☞ Sarà evitato il sollevamento di materiali troppo pesanti da parte di un singolo lavoratore. Per carichi pesanti e/o ingombranti la massa va movimentata con l'intervento di più persone al fine di ripartire e diminuire lo sforzo.

DISPOSITIVI DI PROTEZIONE INDIVIDUALE OBBLIGATORI

I lavoratori addetti alla fase di lavoro devono indossare obbligatoriamente i seguenti DPI con marcatura "CE":

- ☞ Guanti rischi meccanici (Conformi UNI EN 388-420)
- ☞ Elmetto (Conforme UNI EN 397)
- ☞ Scarpe di sicurezza con suola imperforabile (Conformi UNI EN 345-344)
- ☞ Occhiali protettivi (Conformi UNI EN 166)
- ☞ Sistema anticaduta con imbracatura e cordico con dissipatore (Per lavori in altezza non protetti)

REALIZZAZIONE DI CORDOLI – MARCIAPIEDI - CANALETTE

ATTIVITA' CONTEMPLATA

L'attività si svolge secondo le seguenti fasi:

- Formazione, su scavo predisposto, di cordoli in pietra e/o marciapiedi
- realizzazione di canalette di scolo prefabbricate



ATTREZZATURA UTILIZZATA

Nello svolgimento dell' attività lavorativa vengono utilizzate le seguenti attrezzature:

- Pala e piccone
- Utensili manuali di uso comune

Per le attrezzature di lavoro occorrerà attenersi alle istruzioni riportate nei relativi libretti d'uso ed attenersi alle istruzioni riportate nelle allegare schede specifiche (vedi sezione "Attrezzature")

SOSTANZE PERICOLOSE

- calcestruzzo e additivi
- collanti

Per le sostanze sopra indicate, si faccia riferimento alle relative schede di sicurezza.

RISCHI EVIDENZIATI DALL'ANALISI

Descrizione del Pericolo	Probabilità	Magnitudo	Rischio	
Investimento (da parte delle m. operatrici)	Possibile	Grave	ALTO	4
Offese agli occhi	Possibile	Grave	ALTO	4
Polveri, fibre	Probabile	Lieve	MEDIO	3
Urti, colpi, impatti, compressioni	Probabile	Lieve	MEDIO	3
Scivolamenti	Possibile	Modesta	MEDIO	3
Movimentazione manuale dei carichi	Probabile	Lieve	MEDIO	3
Contatto accidentale con macchine operatrici	Possibile	Modesta	MEDIO	3
Rumore	<i>Come da valutazione specifica</i>			

MISURE DI PREVENZIONE E PROTEZIONE ED ISTRUZIONI PER GLI ADDETTI

Oltre alle misure generali di prevenzione e protezione nei confronti dei singoli Rischi individuati e riportati nella sezione specifica della relazione introduttiva, i lavoratori addetti dovranno attenersi alle seguenti istruzioni ed osservare le sottoriportate misure di prevenzione e protezione:

Generale

- Durante i lavori su strada, in caso di passaggio di pedoni, se non esiste il marciapiede, o questo è occupato dal cantiere, dovrà essere delimitato e protetto un corridoio di transito pedonale, lungo il lato od i lati prospicienti il traffico veicolare
- In caso di presenza di traffico veicolare nella zona interessata, predisporre un Piano specifico di regolazione del traffico.
- Verificare l'uso costante dei DPI da parte di tutto il personale operante

Punture, tagli ed abrasioni

- Impedire l'avvicinamento, la sosta ed il transito di persone non addette ai lavori, soprattutto durante l'utilizzo di attrezzi taglienti quali falci, decespugliatori, forbici per potatura, ecc., con segnalazioni e delimitazioni idonee

Rumore

- Attuare gli interventi tecnici, organizzativi e procedurali concretamente attuabili al fine di ridurre al minimo i rischi derivanti dall'esposizione al rumore

Investimento

- Durante i lavori su strada, con necessità di interruzione momentanea del traffico, in caso di autorizzazione dell'ente proprietario, dovranno essere posti per ogni senso di marcia, segnali di «Limitazione della velocità» (seguiti dal segnale di «Fine limitazione della velocità») e di «Preavviso di deviazione»
- Accertarsi che sia stata delimitata l'area di intervento e che siano state predisposte le segnalazioni e protezioni necessarie per lavori su strade aperte al traffico

Vibrazioni



- Gli utensili e le attrezzature vibranti da impiegare dovranno essere scelte tra quelle meno dannose per l'operatore; le stesse devono essere dotate di tutte le soluzioni tecniche più efficaci per la protezione dei lavoratori (es. manici antivibrazioni, dispositivi di smorzamento, etc.) e devono essere installate e mantenute in stato di perfetta efficienza

Postura

- Adottare una postura ergonomicamente corretta, evitare sforzi eccessivi, movimenti bruschi e ripetitivi

DISPOSITIVI DI PROTEZIONE INDIVIDUALE OBBLIGATORI (D.P.I.)

I lavoratori addetti alla lavorazione dovranno utilizzare i seguenti D.P.I. con marcatura "CE" :

Elmetto	Guanti	Calzature	Inserti auricolari
In polietilene o ABS	Edilizia Antitaglio	Livello di Protezione S3	Modellabili
UNI EN 397	UNI EN 388,420	UNI EN 345,344	Tipo: UNI EN 352-2
			
Antiurto, elettricamente isolato fino a 440 V	Guanti di protezione contro i rischi meccanici	Antiforo, sfilamento rapido e puntale in acciaio	In materiale comprimibile Modellabili, autoespandenti

Mascherina	Indumenti Alta Visib.	Occhiali
Facciale Filtrante	Giubbotti, tute, ecc.	Di protezione
UNI EN 149	UNI EN 471	UNI EN 166
		
Per polveri e fumi nocivi a bassa tossicità, classe FFP2	Utilizzare in caso di scarsa visibilità o lavori notturni	In policarbonato antigraffio

IMPIANTI INTERNI

FASE LAVORATIVA

IMPIANTO ELETTRICO INTERNO - VIDEOCITOFONICO

ATTIVITA' CONTEMPLATA

I lavori consistono nella esecuzione dell'impianto elettrico interno completo e videocitofonico, da realizzare in tempi diversi, e comprendenti:

- Ispezioni e tracciamenti
- Esecuzione di tracce con scanalatrice elettrica
- Esecuzione di tracce e/o fori con attrezzi manuali
- Movimentazione e posa tubazioni di protezione
- Posa cavi, interruttori, prese e corpi illuminanti
- Cablaggio quadri elettrici, prove finali e collaudo impianto;
- Montaggio impianto videocitofonico

ATTREZZATURE UTILIZZATE

Nello svolgimento dell'attività lavorativa si prevede l'utilizzo delle seguenti ATTREZZATURE :

- ATTREZZI MANUALI DI USO COMUNE
- MARTELLO DEMOLITORE ELETTRICO
- MAZZA E SCALPELLO
- SCANALATRICE PER MURI ED INTONACI
- UTENSILI ELETTRICI PORTATILI

SOSTANZE UTILIZZATE

Nello svolgimento dell'attività lavorativa si prevede l'utilizzo delle seguenti SOSTANZE :

- POLVERI INERTI

OPERE PROVVISORIALI UTILIZZATE

Nello svolgimento dell'attività lavorativa si prevede l'utilizzo delle seguenti OPERE PROVVISORIALI :

- PONTE SU CAVALLETTI
- SCALA DOPPIA
- TRABATTELLO

Nota: Per le attrezzature di lavoro, le sostanze, le opere provvisorie sopra indicate, si farà riferimento alle schede specifiche, riportanti i relativi rischi, misure di prevenzione e dispositivi di protezione da indossare.

RISCHI EVIDENZIATI DALL'ANALISI

La seguente tabella riporta l'elenco dei pericoli individuati nella fase di lavoro, per ognuno dei quali è stato valutato il relativo rischio in funzione della probabilità e della magnitudo del danno.

Descrizione del Pericolo	Probabilità	Magnitudo	Rischio	
Inalazione di polveri e fibre	Probabile	Modesta	MEDIO	3
Elettrocuzione	Possibile	Grave	MEDIO	3
Proiezione di schegge	Possibile	Grave	MEDIO	3

Rumore Effettuare valutazione specifica	Probabile	Modesta	MEDIO	3
Scivolamenti, cadute a livello	Possibile	Modesta	BASSO	2
Punture, tagli e abrasioni	Possibile	Modesta	BASSO	2

MISURE DI PREVENZIONE E PROTEZIONE ED ISTRUZIONI PER GLI ADDETTI

Oltre alle misure di prevenzione di ordine generale nei confronti dei rischi sopra individuati (riportate nella relazione introduttiva), vengono applicate le seguenti misure di prevenzione e protezione:

GENERALE

- ☞ Utilizzare sempre i dispositivi di protezione individuali previsti
- ☞ Attenersi alle misure generali di prevenzione nei confronti dei singoli rischi sopra individuati
- ☞ Verificare l'uso costante dei DPI da parte di tutto il personale operante
- ☞ Attenersi alle disposizioni del progetto esecutivo dell'impianto e non introdurre variazioni se non concordate con il direttore dei lavori

SCIVOLAMENTI, CADUTE A LIVELLO

- ☞ Per le tubazioni passate sulle solette, provvedere al ricoprimento con calcestruzzo in modo da proteggere le tubazioni stesse ed evitare inciampi indesiderati

ELETTROCUZIONE

- ☞ E' fatto divieto di lavorare su quadri in tensione
- ☞ Per lavorare sui quadri elettrici occorre che il personale preposto sia qualificato ed abbia i requisiti necessari per poter svolgere questa mansione
- ☞ Realizzare i collegamenti delle prese in maniera conforme alle vigenti normative, in caso di alimentazione di una presa o di un gruppo prese controllare sempre l'esatto collegamento
- ☞ Nelle prese con fusibili possono essere stati sostituiti gli stessi con altri di amperaggio diverso, controllare che l'ampereaggio del fusibile sia conforme ai dati di targa della presa
- ☞ Installare prese e spine adeguate al luogo ed alla posa rispettando il grado di protezione meccanica, controllare che gli involucri delle prese e delle spine non siano deteriorati, in tale caso provvedere alla sostituzione
- ☞ Non è consentito manomettere il blocco meccanico delle prese interbloccate
- ☞ L'installazione di spine e prese deve essere adeguata al tipo di posa ed al luogo (grado di protezione)
- ☞ I quadri elettrici devono essere disattivato a monte della fornitura; se ciò non è possibile, segregare i morsetti in entrata dell'interruttore generale
- ☞ Controllare sempre che il quadro non abbia una doppia linea di alimentazione o che all'interno del quadro siano state passate delle altre linee di alimentazione che possono essere in tensione
- ☞ Gli addetti ai lavori dovranno provvedere alla realizzazione di tutte le prove di laboratorio necessarie per dichiarare il quadro a norma ed idoneo all'installazione

INALAZIONE DI POLVERI E FIBRE

- ☞ Per ridurre la polverosità irrorare con acqua durante l'esecuzione di tracce o fori

DISPOSITIVI DI PROTEZIONE INDIVIDUALE OBBLIGATORI

I lavoratori addetti alla fase di lavoro devono indossare obbligatoriamente i seguenti DPI con marcatura "CE":

- ☞ Guanti rischi meccanici (Conformi UNI EN 388-420)
- ☞ Elmetto (Conforme UNI EN 397)
- ☞ Cuffia o inserti antirumore (Se necessario da valutazione)
- ☞ Scarpe di sicurezza con suola imperforabile (Conformi UNI EN 345-344)
- ☞ Occhiali protettivi (Conformi UNI EN 166)

 Mascherina antipolvere (Conforme UNI EN 149)

FASE LAVORATIVA

IMPIANTO IDRICO-SANITARIO

ATTIVITA' CONTEMPLATA

La attività consiste nella realizzazione di impianti idrico-sanitario per la alimentazione e lo scarico di apparecchi utilizzatori. In particolare si prevede:

- Indagini ed individuazione percorsi
- Esecuzione manuale di tracce e/o fori
- Preparazione e posa delle tubazioni degli impianti
- Posa cassette e tubazioni di scarico

ATTREZZATURE UTILIZZATE

Nello svolgimento dell'attività lavorativa si prevede l'utilizzo delle seguenti ATTREZZATURE :

- ☞ ATTREZZI MANUALI DI USO COMUNE
- ☞ MARTELLO DEMOLITORE ELETTRICO
- ☞ SALDATRICE OSSIA CETILENICA
- ☞ SCANALATRICE PER MURI ED INTONACI
- ☞ UTENSILI ELETTRICI PORTATILI

SOSTANZE UTILIZZATE

Nello svolgimento dell'attività lavorativa si prevede l'utilizzo delle seguenti SOSTANZE :

- ☞ POLVERI INERTI

Nota: Per le attrezzature di lavoro, le sostanze sopra indicate, si farà riferimento alle schede specifiche, riportanti i relativi rischi, misure di prevenzione e dispositivi di protezione da indossare.

RISCHI EVIDENZIATI DALL'ANALISI

La seguente tabella riporta l'elenco dei pericoli individuati nella fase di lavoro, per ognuno dei quali è stato valutato il relativo rischio in funzione della probabilità e della magnitudo del danno.

Descrizione del Pericolo	Probabilità	Magnitudo	Rischio	
Calore, fiamme, esplosione	Possibile	Grave	MEDIO	3
Proiezione di schegge	Possibile	Grave	MEDIO	3
Movimentazione manuale dei carichi Per movimentazione non sporadica effettuare valutazione specifica	Probabile	Lieve	BASSO	2
Inalazione di polveri e fibre	Probabile	Lieve	BASSO	2
Rumore Effettuare valutazione specifica	Probabile	Lieve	BASSO	2

MISURE DI PREVENZIONE E PROTEZIONE ED ISTRUZIONI PER GLI ADDETTI

Oltre alle misure di prevenzione di ordine generale nei confronti dei rischi sopra individuati (riportate nella relazione introduttiva), vengono applicate le seguenti misure di prevenzione e protezione:

GENERALE

- ☞ Utilizzare sempre i dispositivi di protezione individuali previsti
- ☞ Attenersi alle misure generali di prevenzione nei confronti dei singoli rischi sopra individuati
- ☞ Verificare l'uso costante dei DPI da parte di tutto il personale operante

INALAZIONE DI POLVERI E FIBRE

- ☞ Per ridurre la polverosità irrorare con acqua durante l'esecuzione di tracce o fori

MOVIMENTAZIONE MANUALE DEI CARICHI

- ☞ Sarà evitato il sollevamento di materiali troppo pesanti da parte di un singolo lavoratore. Per carichi pesanti e/o ingombranti la massa va movimentata con l'intervento di più persone al fine di ripartire e diminuire lo sforzo.
- ☞ La movimentazione manuale dei carichi deve essere ridotta al minimo e razionalizzata al fine di non richiedere un eccessivo impegno fisico del personale addetto.
- ☞ Rispettare le istruzioni impartite per una esatta e corretta posizione da assumere nella movimentazione dei carichi.

CALORE, FIAMME, ESPLOSIONE

- ☞ In caso di utilizzo del cannello ossiacetilenico attenersi scrupolosamente alla scheda di sicurezza relativa allegata ed evitare interferenze con altre lavorazioni

DISPOSITIVI DI PROTEZIONE INDIVIDUALE OBBLIGATORI

I lavoratori addetti alla fase di lavoro devono indossare obbligatoriamente i seguenti DPI con marcatura "CE":

- ☞ Guanti rischi meccanici (Conformi UNI EN 388-420)
- ☞ Elmetto (Conforme UNI EN 397)
- ☞ Cuffia o inserti antirumore (Se necessario da valutazione)
- ☞ Scarpe di sicurezza con suola imperforabile (Conformi UNI EN 345-344)
- ☞ Occhiali protettivi (Conformi UNI EN 166)
- ☞ Mascherina antipolvere (Conforme UNI EN 149)
- ☞ Equipaggiamento completo per saldatori (Vedi dettaglio relativo alla scheda della saldatrice)

FASE LAVORATIVA

IMPIANTO ANTICENDIO

ATTIVITA' CONTEMPLATA

Il lavoro consiste nella realizzazione/verifica dell'impianto antincendio. In particolare si prevedono le seguenti attività:

- Tracciamenti
- Esecuzione di tracce e fori, preparazione e posa delle tubazioni degli impianti
- Montaggio terminali
- Collaudo impianto e centraline.

ATTREZZATURE UTILIZZATE

Nello svolgimento dell'attività lavorativa si prevede l'utilizzo delle seguenti ATTREZZATURE :

- ☞ ATTREZZI MANUALI DI USO COMUNE
- ☞ FILIERA ELETTRICA PORTATILE
- ☞ GRU
- ☞ MARTELLO DEMOLITORE ELETTRICO
- ☞ SALDATRICE OSSIA CETILENICA
- ☞ UTENSILI ELETTRICI PORTATILI

OPERE PROVVISORIALI UTILIZZATE

Nello svolgimento dell'attività lavorativa si prevede l'utilizzo delle seguenti OPERE PROVVISORIALI :

- ☞ PONTE SU CAVALLETTI
- ☞ SCALA IN METALLO

Nota: Per le attrezzature di lavoro, le opere provvisorie sopra indicate, si farà riferimento alle schede specifiche, riportanti i relativi rischi, misure di prevenzione e dispositivi di protezione da indossare.

RISCHI EVIDENZIATI DALL'ANALISI

La seguente tabella riporta l'elenco dei pericoli individuati nella fase di lavoro, per ognuno dei quali è stato valutato il relativo rischio in funzione della probabilità e della magnitudo del danno.

Descrizione del Pericolo	Probabilità	Magnitudo	Rischio	
Movimentazione manuale dei carichi Per movimentazione non sporadica effettuare valutazione specifica	Probabile	Lieve	BASSO	2
Inalazione di polveri e fibre	Probabile	Lieve	BASSO	2
Punture, tagli e abrasioni	Possibile	Modesta	BASSO	2
Urti, colpi, impatti e compressioni	Possibile	Modesta	BASSO	2

MISURE DI PREVENZIONE E PROTEZIONE ED ISTRUZIONI PER GLI ADDETTI

Oltre alle misure di prevenzione di ordine generale nei confronti dei rischi sopra individuati (riportate nella relazione introduttiva), vengono applicate le seguenti misure di prevenzione e protezione:

GENERALE

- ☞ Verificare l'uso costante dei DPI da parte di tutto il personale operante
- ☞ Sensibilizzare periodicamente il personale relativamente ai rischi specifici delle operazioni da eseguire

- ☞ Controllare frequentemente l'integrità delle opere provvisoria

INALAZIONE DI POLVERI E FIBRE

- ☞ Per ridurre la polverosità irrorare con acqua durante la esecuzione dei fori

MOVIMENTAZIONE MANUALE DEI CARICHI

- ☞ Impartire tempestivamente agli addetti le necessarie informazioni per la corretta movimentazione di carichi pesanti e/o ingombranti
- ☞ Rispettare le istruzioni impartite per una esatta e corretta posizione da assumere nella movimentazione dei carichi
- ☞ Per carichi pesanti e/o ingombranti la massa va movimentata con l'intervento di più persone al fine di ripartire e diminuire lo sforzo

DISPOSITIVI DI PROTEZIONE INDIVIDUALE OBBLIGATORI
--

I lavoratori addetti alla fase di lavoro devono indossare obbligatoriamente i seguenti DPI con marcatura "CE":

- ☞ Guanti rischi meccanici (Conformi UNI EN 388-420)
- ☞ Elmetto (Conforme UNI EN 397)
- ☞ Scarpe di sicurezza con suola imperforabile (Conformi UNI EN 345-344)
- ☞ Occhiali protettivi (Conformi UNI EN 166)
- ☞ Mascherina antipolvere (Conforme UNI EN 149)

SISTEMAZIONI AREE ESTERNE

FASE LAVORATIVA

MONTAGGIO E RIMOZIONE ELEMENTI DI ARREDO E DEPOSITI

ATTIVITA' CONTEMPLATA

Trattasi dei lavori di assemblaggio e posa arredo, materiali di deposito etc.
In particolare si prevede:

- Approvvigionamento e movimentazione degli elementi di arredo
- Assemblaggio e fissaggio degli elementi
- Pulizia e movimentazione dei residui
- Rimozione materiali in deposito

ATTREZZATURE UTILIZZATE

Nello svolgimento dell'attività lavorativa si prevede l'utilizzo delle seguenti ATTREZZATURE :

-  ATTREZZI MANUALI DI USO COMUNE
-  UTENSILI ELETTRICI PORTATILI

Nota: Per le attrezzature di lavoro sopra indicate, si farà riferimento alle schede specifiche, riportanti i relativi rischi, misure di prevenzione e dispositivi di protezione da indossare.

RISCHI EVIDENZIATI DALL'ANALISI



La seguente tabella riporta l'elenco dei pericoli individuati nella fase di lavoro, per ognuno dei quali è stato valutato il relativo rischio in funzione della probabilità e della magnitudo del danno.

Descrizione del Pericolo	Probabilità	Magnitudo	Rischio	
Postura	Probabile	Modesta	MEDIO	3
Movimentazione manuale dei carichi Per movimentazione non sporadica effettuare valutazione specifica	Probabile	Modesta	MEDIO	3
Urti, colpi, impatti e compressioni	Probabile	Modesta	MEDIO	3
Inalazione di polveri e fibre	Possibile	Modesta	BASSO	2
Vibrazioni Effettuare valutazione specifica	Probabile	Lieve	BASSO	2
Rumore Effettuare valutazione specifica	Probabile	Lieve	BASSO	2
Punture, tagli e abrasioni	Possibile	Modesta	BASSO	2

MISURE DI PREVENZIONE E PROTEZIONE ED ISTRUZIONI PER GLI ADDETTI

Oltre alle misure di prevenzione di ordine generale nei confronti dei rischi sopra individuati (riportate nella relazione introduttiva), vengono applicate le seguenti misure di prevenzione e protezione:

GENERALE

-  Utilizzare sempre i dispositivi di protezione individuali previsti
-  Attenersi alle misure generali di prevenzione nei confronti dei singoli rischi sopra individuati
-  Verificare l'uso costante dei DPI da parte di tutto il personale operante

PUNTURE, TAGLI ED ABRASIONI

-  Impedire l'avvicinamento, la sosta ed il transito di persone non addette ai lavori, soprattutto durante l'utilizzo di attrezzi taglienti quali falci, decespugliatori, forbici per potatura, ecc., con segnalazioni e delimitazioni idonee

RUMORE

- ☞ Effettuare la valutazione del rischio rumore ai sensi dell'Art.190 del D.Lgs.81/08 ed adottare le conseguenti misure di prevenzione in funzione del livello di esposizione calcolato.
- ☞ Attuare gli interventi tecnici, organizzativi e procedurali concretamente attuabili al fine di ridurre al minimo i rischi derivanti dall'esposizione al rumore

VIBRAZIONI

- ☞ Gli utensili e le attrezzature vibranti da impiegare dovranno essere scelte tra quelle meno dannose per l'operatore; le stesse devono essere dotate di tutte le soluzioni tecniche più efficaci per la protezione dei lavoratori (es. manici antivibrazioni, dispositivi di smorzamento, etc.) e devono essere installate e mantenute in stato di perfetta efficienza

POSTURA

- ☞ Adottare una postura ergonomicamente corretta, evitare sforzi eccessivi, movimenti bruschi e ripetitivi

DISPOSITIVI DI PROTEZIONE INDIVIDUALE OBBLIGATORI
--

I lavoratori addetti alla fase di lavoro devono indossare obbligatoriamente i seguenti DPI con marcatura "CE":

- ☞ Guanti rischi meccanici (Conformi UNI EN 388-420)
- ☞ Elmetto (Conforme UNI EN 397)
- ☞ Cuffia o inserti antirumore (Se necessario da valutazione)
- ☞ Scarpe di sicurezza con suola imperforabile (Conformi UNI EN 345-344)
- ☞ Indumenti ad Alta Visibilità (Conforme UNI EN 471)

ATTREZZATURE

VALUTAZIONE RISCHIO ATTREZZATURE

Qui di seguito viene riportata l'analisi del rischio delle attrezzature utilizzate nelle precedenti attività lavorative ed indicate in ogni singola attività. Anche per le attrezzature sono stati individuati e valutati i singoli rischi derivanti dal loro utilizzo e sono state dettagliate le misure di prevenzione ed indicati i Dispositivi di Protezione Individuale da indossare.

ATTREZZATURE

ARGANO A CAVALLETTO

DESCRIZIONE

Gli argani sono utilizzati sul cantiere per ogni necessità, dalla posa di elementi prefabbricati al trasporto in verticale dei componenti della muratura accatastati su pallets o posti alla rinfusa in contenitori appositi. Le attrezzature consentono il sollevamento dei secchioni contenenti malte o calcestruzzo per getti oppure delle carriere cariche di malta destinata ai lavori all'interno dell'edificio in luoghi chiusi e non raggiungibili dall'alto.

L'impiego si estende al posizionamento preciso di elementi strutturali metallici nella loro collocazione definitiva fino allo spostamento di lastre di copertura o di pannelli per il rivestimento delle facciate.

Il cavalletto, come sostegno dell'elevatore, è utile quando si lavora su un piano portante costituito dal solaio dell'edificio o dalla copertura se è orizzontale. Il supporto di questo tipo può essere montato anche sul ponteggio in maniera da sporgere da una delle parti laterali della struttura di sostegno. Il verricello è montato su un robusto palo verticale assicurato, mediante diagonali di rinforzo, alla base del cavalletto che è bloccata dal contrappeso. In fase di sollevamento e di abbassamento del carico la macchina sporge all'esterno e in fase di scarico sul piano di lavoro la mensola di sostegno del verricello, incernierata al palo di supporto, rientra verso il piano di appoggio o di lavoro per rendere sicure le operazioni.

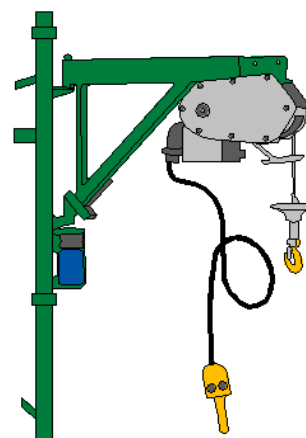

RISCHI EVIDENZIATI DALL'ANALISI

Descrizione del Pericolo	Probabilità	Magnitudo	Rischio	
Caduta dall'alto	Possibile	Grave	MEDIO	3
Elettrocuzione	Possibile	Grave	MEDIO	3
Urti, colpi, impatti e compressioni	Possibile	Modesta	BASSO	2
Ribaltamento	Improbabile	Grave	BASSO	2

MISURE DI PREVENZIONE E PROTEZIONE ED ISTRUZIONI PER GLI ADDETTI

Oltre alle misure generali di prevenzione e protezione nei confronti dei singoli Rischi individuati e riportati nella sezione specifica della relazione introduttiva, i lavoratori che utilizzeranno la presente attrezzatura dovranno attenersi alle seguenti istruzioni ed osservare le sottoriportate misure di prevenzione e protezione:

Generale

- Utilizzare sempre i dispositivi di protezione individuali previsti
- L'argano a cavalletto dovrà essere installato da personale qualificato ed esperto.

- ☞ L'attrezzatura dovrà essere corredata da un libretto d'uso e manutenzione (art. 71, comma 4, D.Lgs. 81/08)
- ☞ Il cavalletto dell'argano a cavalletto prevede due staffoni sporgenti 20 centimetri per l'appoggio e riparo del lavoratore. (Punto 3.2.3, Allegato XVIII - D.Lgs.81/08)
- ☞ Accertarsi che l'attrezzatura sia marcata "CE"
- ☞ L'attrezzatura deve possedere, in relazione alle necessità della sicurezza del lavoro, i necessari requisiti di resistenza e di idoneità ed essere mantenuta in buono stato di conservazione e di efficienza
- ☞ L'attrezzatura di lavoro deve essere installata, disposta ed usata in maniera tale da ridurre i rischi per i loro utilizzatori e per le altre persone (punto 1.1 Allegato D.Lgs. 81/08)
- ☞ Quando argani, paranchi e apparecchi simili sono usati per il sollevamento o la discesa dei carichi tra piani diversi di un edificio attraverso aperture nei solai o nelle pareti, le aperture per il passaggio del carico ai singoli piani, nonché il sottostante spazio di arrivo o di sganciamento del carico stesso devono essere protetti, su tutti i lati, mediante parapetti normali provvisti, ad eccezione di quello del piano terreno, di arresto al piede.
- ☞ I parapetti devono essere disposti in modo da garantire i lavoratori anche contro i pericoli derivanti da urti o da eventuale caduta del carico di manovra. Gli stessi parapetti devono essere applicati anche sui lati delle aperture dove si effettua il carico e lo scarico, a meno che per le caratteristiche dei materiali in manovra ciò non sia possibile. In quest'ultimo caso, in luogo del parapetto normale deve essere applicata una solida barriera mobile, inasportabile e fissabile nella posizione di chiusura mediante chiavistello o altro dispositivo. Detta barriera deve essere tenuta chiusa quando non siano eseguite manovre di carico o scarico al piano corrispondente (Punto 3.2.8, Allegato VI, D.Lgs. 81/08)
- ☞ I montanti delle impalcature, quando gli apparecchi di sollevamento vengono fissati direttamente ad essi, devono essere rafforzati e controventati in modo da ottenere una solidità adeguata alle maggiori sollecitazioni a cui sono sottoposti (Punto 3.3.1, Allegato XVIII, D.Lgs. 81/08)
- ☞ Nei ponti metallici i montanti, su cui sono applicati direttamente gli elevatori, devono essere di numero ampiamente sufficiente ed in ogni caso non minore di due (Punto 3.3.2, Allegato XVIII, D.Lgs. 81/08)
- ☞ I bracci girevoli portanti le carrucole ed eventualmente gli argani degli elevatori devono essere assicurati ai montanti mediante staffe con bulloni a vite muniti di dado e controdado; analogamente deve essere provveduto per le carrucole di rinvio delle funi ai piedi dei montanti quando gli argani sono installati a terra (Punto 3.3.3, Allegato XVIII, D.Lgs. 81/08)
- ☞ Gli argani installati a terra, oltre ad essere saldamente ancorati, devono essere disposti in modo che la fune si svolga dalla parte inferiore del tamburo (Punto 3.3.4, Allegato XVIII, D.Lgs. 81/08)
- ☞ Le incastellature per sostenere argani a mano od a motore per gli scavi in genere, devono poggiare su solida ed ampia piattaforma munita di normali parapetti e tavole fermapiè sui lati prospicienti il vuoto (Punto 3.4.1, Allegato XVIII, D.Lgs. 81/08)

Caduta di materiale dall'alto

- ☞ L'argano a cavalletto è dotato di puntone di reazione che viene utilizzato quando non possono essere presenti i cassoni.
- ☞ L'argano a cavalletto sarà dotato di dispositivo di segnalazione acustico. (Punto 3.1.7, Allegato V - D.Lgs.81/08)
- ☞ L'argano a cavalletto sarà dotato di fine corsa automatico. (Punto 3.1.8, Allegato V - D.Lgs.81/08)
- ☞ L'argano a cavalletto dovrà essere regolarmente denunciato all'ISPESL.
- ☞ Durante l'uso dell'argano a cavalletto i lavoratori dovranno imbracare il carico secondo quanto insegnato loro; in casi particolari dovranno rifarsi al capocantiere.
- ☞ Durante l'uso dell'argano a cavalletto non dovranno essere previste postazioni fisse di lavoro sotto l'apparecchio.
- ☞ Gli argani devono essere a discesa autofrenante e forniti di dispositivo di arresto
- ☞ Le parti dell'argano, soggette a sollecitazioni dinamiche, devono avere un grado di sicurezza non minore di otto
- ☞ Gli accessori di sollevamento devono essere scelti in funzione dei carichi da movimentare, dei punti di presa, del dispositivo di aggancio, delle condizioni atmosferiche nonché tenendo conto del modo e della configurazione dell'imbracatura. Le combinazioni di più accessori di sollevamento devono essere contrassegnate in modo chiaro onde consentire all'utilizzatore di conoscerne le caratteristiche qualora esse non siano scomposte dopo l'uso (Punto 3.1.6, Allegato VI, D.Lgs. 81/08)
- ☞ I lavori devono essere organizzati in modo tale che, quando un lavoratore aggancia o sgancia manualmente un carico, tali operazioni possano svolgersi con la massima sicurezza e, in particolare, che il lavoratore ne conservi il controllo diretto o indiretto (Punto 3.2.4, Allegato VI, D.Lgs. 81/08)
- ☞ Il sollevamento dei laterizi, pietrame, ghiaia e di altri materiali minuti deve essere effettuato esclusivamente a mezzo di benne o cassoni metallici; non sono ammesse le piattaforme semplici e le imbracature (Punto 3.2.9, Allegato VI, D.Lgs. 81/08)

Urti, colpi, impatti e compressioni

- Le modalità di impiego dell'argano a cavalletto ed i segnali prestabiliti per l'esecuzione delle manovre vengono richiamati con avvisi chiaramente leggibili. (Punto 3.1.16, Allegato V, D.Lgs. 81/08)
- Nella deposizione dei carichi è opportuno mantenere sempre la fune in tensione con il peso della taglia (o del bozzello portagancio) per evitare ogni possibilità di scarrucolamento oppure di riavvolgimento sul tamburo dell'argano.
- Il tamburo di avvolgimento della fune dell'argano deve essere di acciaio ed avere le flange laterali di diametro tale da lasciare, a fune completamente avvolta un franco pari a due diametri della fune.

Elettrocuzione

- L'argano a cavalletto dovrà essere posizionato a distanza di sicurezza da parti attive di linee elettriche o impianti elettrici con ogni sua parte. La distanza di sicurezza deve essere tale che non possano avvenire contatti diretti o scariche pericolose per le persone tenendo conto del tipo di lavoro, delle attrezzature usate e delle tensioni presenti (Art. 117, comma 2, D.Lgs. 81/08). Occorrerà, comunque, rispettare le distanze di sicurezza indicate nella tabella 1 dell' Allegato IX del D.Lgs. 81/08.
- La macchina dovrà essere collegata all'impianto di terra.

Ribaltamento

- Durante l'uso dell'argano a cavalletto sono adottate misure idonee per garantire la stabilità dell'apparecchio (cassoni contenitori con chiusura a serramento per una efficace e sicura sistemazione del contrappeso).

DISPOSITIVI DI PROTEZIONE INDIVIDUALE OBBLIGATORI (D.P.I.)

I lavoratori addetti all' utilizzo dovranno impiegare i seguenti D.P.I. con marcatura "CE" :

Elmetto	Guanti	Calzature
In polietilene o ABS <i>UNI EN 397</i>	Edilizia Antitaglio <i>UNI EN 388,420</i>	Livello di Protezione S3 <i>UNI EN 345,344</i>
		
Antiurto, elettricamente isolato fino a 440 V	Guanti di protezione contro i rischi meccanici	Antiforo, sfilamento rapido e puntale in acciaio

ATTREZZATURA

ATTREZZATURA MANUALE DA TAGLIO

DESCRIZIONE

Attrezzi manuali da taglio, quali falci, accette, taglierine, ecc. utilizzati in lavori generici di cantiere.

Devono essere integri, di buona qualità ed idonei alle lavorazioni da effettuare; i manici devono essere correttamente fissati e non devono presentare incrinature o scheggiature in grado di produrre ferite. Le parti taglienti non devono presentare difetti di alcun tipo e devono essere protette in caso di inutilizzo, anche temporaneo.

RISCHI EVIDENZIATI DALL'ANALISI

La seguente tabella riporta l'elenco dei pericoli individuati nell'utilizzo dell'attrezzatura esaminata, per ognuno dei quali è stato valutato il relativo Rischio in funzione della probabilità e della magnitudo del danno.

Descrizione del Pericolo	Probabilità	Magnitudo	Rischio	
Punture, tagli e abrasioni	Probabile	Modesta	MEDIO	3

Caduta di materiale dall'alto	Possibile	Grave	MEDIO	3
Postura	Possibile	Modesta	BASSO	2
Inalazione di polveri e fibre	Probabile	Lieve	BASSO	2
Scivolamenti, cadute a livello	Possibile	Modesta	BASSO	2
Urti, colpi, impatti e compressioni	Possibile	Modesta	BASSO	2

MISURE DI PREVENZIONE E PROTEZIONE ED ISTRUZIONI PER GLI ADDETTI

Oltre alle misure di prevenzione di ordine generale nei confronti dei rischi sopra individuati (riportate nella relazione introduttiva), nell'utilizzo dell'attrezzatura vengono applicate le seguenti misure di prevenzione e protezione:

GENERALE

- ☞ L'attrezzatura dovrà essere corredata da un libretto d'uso e manutenzione (art. 71, comma 4, D.Lgs. 81/08)
- ☞ Utilizzare sempre i dispositivi di protezione individuali previsti
- ☞ L'attrezzatura deve possedere, in relazione alle necessità della sicurezza del lavoro, i necessari requisiti di resistenza e di idoneità ed essere mantenuta in buono stato di conservazione e di efficienza
- ☞ Gli utensili dovranno essere provvisti del marchio di qualità. Gli utensili non rispondenti a tali requisiti dovranno essere sostituiti. (Art.70 D.Lgs.81/08)
- ☞ Selezionare il tipo di utensile adeguato all'impiego

CADUTA DI MATERIALE DALL'ALTO

- ☞ Non abbandonare gli utensili in modo casuale ed assicurarli da una eventuale caduta dall'alto

URTI, COLPI, IMPATTI E COMPRESSIONI

- ☞ Verificare il corretto fissaggio dei manici degli utensili
- ☞ Per gli utensili a punta e scalpelli utilizzare idonei paracolpi ed eliminare le sbavature dalle impugnature

PUNTURE, TAGLI ED ABRASIONI

- ☞ Controllare che gli utensili non siano deteriorati
- ☞ Sostituire i manici degli utensili che presentino incrinature o scheggiature

SCIVOLAMENTI, CADUTE A LIVELLO

- ☞ Dovendo riporre momentaneamente l'attrezzo a terra, assicurarsi che le parti taglienti non possano essere fonte di pericolo per se stessi e per altri, anche a seguito di cadute accidentali

PROIEZIONE DI SCHEGGE

- ☞ Nelle operazioni di scalpellatura, sbavatura, taglio di chiodi e in genere nei lavori eseguiti mediante utensili a mano o a motore, che possono dar luogo alla proiezione pericolosa di schegge o di materiali, si devono predisporre schermi o adottare altre misure atte ad evitare che le materie proiettate abbiano a recare danno alle persone (punto 1.5, Allegato VI D.Lgs. 81/08)

POSTURA

- ☞ Assumere una posizione corretta e stabile durante l'uso dell'utensile

DISPOSITIVI DI PROTEZIONE INDIVIDUALE OBBLIGATORI

Durante l'utilizzo dell'attrezzatura, i lavoratori devono indossare i seguenti DPI con marcatura "CE":

- ☞ Guanti rischi meccanici (Conformi UNI EN 388-420)
- ☞ Elmetto (Conforme UNI EN 397)
- ☞ Scarpe di sicurezza con suola imperforabile (Conformi UNI EN 345-344)
- ☞ Occhiali protettivi (Conformi UNI EN 166)
- ☞ Mascherina antipolvere (Conforme UNI EN 149)

ATTREZZATURA

ATTREZZI MANUALI DI USO COMUNE

DESCRIZIONE

Utensili manuali quali martelli, pinze, cazzuole, pale, ecc. Devono essere integri, di buona qualità ed idonei alle lavorazioni da effettuare; i manici devono essere correttamente fissati e non devono presentare incrinature o scheggiature in grado di produrre ferite.



RISCHI EVIDENZIATI DALL'ANALISI

La seguente tabella riporta l'elenco dei pericoli individuati nell'utilizzo dell'attrezzatura esaminata, per ognuno dei quali è stato valutato il relativo Rischio in funzione della probabilità e della magnitudo del danno.

Descrizione del Pericolo	Probabilità	Magnitudo	Rischio	
Elettrocuzione	Possibile	Grave	MEDIO	3
Proiezione di schegge	Possibile	Grave	MEDIO	3
Caduta di materiale dall'alto	Possibile	Grave	MEDIO	3
Scivolamenti, cadute a livello	Possibile	Modesta	BASSO	2
Punture, tagli e abrasioni	Possibile	Modesta	BASSO	2
Urti, colpi, impatti e compressioni	Possibile	Modesta	BASSO	2

MISURE DI PREVENZIONE E PROTEZIONE ED ISTRUZIONI PER GLI ADDETTI

Oltre alle misure di prevenzione di ordine generale nei confronti dei rischi sopra individuati (riportate nella relazione introduttiva), nell'utilizzo dell'attrezzatura vengono applicate le seguenti misure di prevenzione e protezione:

GENERALE

- ☞ L'attrezzatura dovrà essere corredata da un libretto d'uso e manutenzione (art. 71, comma 4, D.Lgs. 81/08)
- ☞ Utilizzare sempre i dispositivi di protezione individuali previsti
- ☞ Selezionare il tipo di utensile adeguato all'impiego ed accertarsi che sia integro in tutte le sue parti
- ☞ Impugnare saldamente gli utensili
- ☞ L'attrezzatura deve possedere, in relazione alle necessità della sicurezza del lavoro, i necessari requisiti di resistenza e di idoneità ed essere mantenuta in buono stato di conservazione e di efficienza

CADUTA DI MATERIALE DALL'ALTO

- ☞ Gli utensili, gli attrezzi e gli apparecchi per l'impiego manuale devono essere tenuti in condizioni di equilibrio stabile (es.: riposti in contenitori o assicurati al corpo dell'addetto).

SCIVOLAMENTI, CADUTE A LIVELLO

Utilizzare l'attrezzo in condizioni di stabilità adeguata

ELETTROCUZIONE

I lavoratori non devono adoperare gli attrezzi manuali di uso comune su parti di impianti elettrici in tensione

PROIEZIONE DI SCHEGGE

Nelle operazioni di scalpellatura, sbavatura, taglio di chiodi e in genere nei lavori eseguiti mediante utensili a mano o a motore, che possono dar luogo alla proiezione pericolosa di schegge o di materiali, si devono predisporre schermi o adottare altre misure atte ad evitare che le materie proiettate abbiano a recare danno alle persone (punto 1.5, Allegato VI D.Lgs. 81/08)

DISPOSITIVI DI PROTEZIONE INDIVIDUALE OBBLIGATORI

Durante l'utilizzo dell'attrezzatura, i lavoratori devono indossare i seguenti DPI con marcatura "CE":

- Guanti rischi meccanici (Conformi UNI EN 388-420)
- Elmetto (Conforme UNI EN 397)
- Scarpe di sicurezza con suola imperforabile (Conformi UNI EN 345-344)
- Occhiali protettivi (Conformi UNI EN 166)

ATTREZZATURA

AUTOBETONIERA

DESCRIZIONE

Attrezzatura utilizzata per l'approvvigionamento del calcestruzzo in cantiere e proveniente dall'impianto di produzione. Dotato, in genere, di proprio autista esterno, l'automezzo dovrà attenersi alle disposizioni relative alla viabilità di cantiere e dovrà essere accompagnato da un preposto dall'ingresso fino al sito di scarico.

RISCHI EVIDENZIATI DALL'ANALISI

La seguente tabella riporta l'elenco dei pericoli individuati nell'utilizzo dell'attrezzatura esaminata, per ognuno dei quali è stato valutato il relativo Rischio in funzione della probabilità e della magnitudo del danno.

Descrizione del Pericolo	Probabilità	Magnitudo	Rischio	
Cesoimento, stritolamento	Possibile	Grave	MEDIO	3
Caduta dall'alto	Possibile	Grave	MEDIO	3
Investimento	Possibile	Grave	MEDIO	3
Caduta di materiale dall'alto	Possibile	Grave	MEDIO	3
Getti e schizzi	Probabile	Lieve	BASSO	2
Allergeni	Improbabile	Grave	BASSO	2
Calore, fiamme, esplosione	Improbabile	Grave	BASSO	2
Ribaltamento	Improbabile	Grave	BASSO	2
Rumore Effettuare valutazione specifica	Possibile	Modesta	BASSO	2
Scivolamenti, cadute a livello	Possibile	Modesta	BASSO	2
Punture, tagli e abrasioni	Possibile	Modesta	BASSO	2
Urti, colpi, impatti e compressioni	Possibile	Modesta	BASSO	2
Vibrazioni Effettuare valutazione specifica	Possibile	Lieve	M.BASSO	1

MISURE DI PREVENZIONE E PROTEZIONE ED ISTRUZIONI PER GLI ADDETTI

Oltre alle misure di prevenzione di ordine generale nei confronti dei rischi sopra individuati (riportate nella relazione introduttiva), nell'utilizzo dell'attrezzatura vengono applicate le seguenti misure di prevenzione e protezione:

GENERALE

- ☞ L'attrezzatura dovrà essere corredata da un libretto d'uso e manutenzione (art. 71, comma 4, D.Lgs. 81/08)
- ☞ Utilizzare sempre i dispositivi di protezione individuali previsti
- ☞ L'attrezzatura deve possedere, in relazione alle necessità della sicurezza del lavoro, i necessari requisiti di resistenza e di idoneità ed essere mantenuta in buono stato di conservazione e di efficienza
- ☞ L'attrezzatura di lavoro deve essere installata, disposta ed usata in maniera tale da ridurre i rischi per i loro utilizzatori e per le altre persone (punto 1.1 Allegato V D.Lgs. 81/08)
- ☞ Se l'attrezzatura di lavoro manovra in una zona con presenza di lavoratori, devono essere stabilite e rispettate apposite regole di circolazione. In particolare si devono prendere misure organizzative atte a evitare che lavoratori a piedi si trovino nella zona di attività di attrezzature di lavoro semoventi. Qualora la presenza di lavoratori a piedi sia necessaria per la buona esecuzione dei lavori, si devono prendere misure appropriate per evitare che essi siano feriti dall'attrezzatura (punti 2.2 e 2.3, Allegato VI D.Lgs. 81/08)
- ☞ Le attrezzature di lavoro mobili dotate di un motore a combustione possono essere utilizzate nella zona di lavoro soltanto qualora sia assicurata una quantità sufficiente di aria senza rischi per la sicurezza e la salute dei lavoratori (Punto 2.5, Allegato VI, D.Lgs. 81/08)
- ☞ Verificare l'integrità delle tubazioni dell'impianto oleodinamico prima di utilizzare l'autobetoniera
- ☞ Tutti i lavoratori devono essere adeguatamente informati e formati sulle corrette modalità di esecuzione delle attività e di utilizzo delle attrezzature
- ☞ Verificare l'efficienza dei dispositivi di arresto di emergenza.
- ☞ Verificare la buona visibilità ed agibilità del percorso da effettuare.
- ☞ Non trasportare persone in cabina oltre quanto consentito dal libretto di circolazione.
- ☞ Dopo l'uso verificare che l'automezzo non abbia subito danneggiamenti durante l'uso
- ☞ Dopo l'uso verificare ancora l'efficienza di comandi, impianti, dispositivi di protezione, ecc.
- ☞ Segnalare tempestivamente eventuali anomalie riscontrate.
- ☞ Lasciare sempre in perfetta efficienza la macchina, curandone la pulizia, la lubrificazione, ecc.
- ☞ Non trasportare carichi di calcestruzzo che superino la portata massima del mezzo o che generino instabilità nella rotazione del tamburo a causa dell'eccessiva solidità.
- ☞ Dopo l'uso pulire accuratamente il tamburo e le canalette di scarico.
- ☞ Tutti i mezzi vengono sottoposti a manutenzione ordinaria e straordinaria periodica per garantirne l'efficienza, osservando anche le eventuali disposizioni normative in vigore.

CADUTA DALL'ALTO

- ☞ Verificare l'efficienza della scaletta e dell'eventuale dispositivo di blocco in posizione di riposo prima di utilizzare l'autobetoniera

CADUTA DI MATERIALE DALL'ALTO

- ☞ L'autobetoniera dovrà prevedere un idoneo aggancio del secchione che sarà controllato periodicamente.
- ☞ Indossare l'elmetto sempre ed in particolare in prossimità di attrezzature di carico di materiale ed in concomitanza di altre lavorazioni

URTI, COLPI, IMPATTI E COMPRESSIONI

- ☞ Verificare prima di iniziare il trasporto che canalette di scarico e scaletta siano bloccate.

PUNTURE, TAGLI ED ABRASIONI

- ☞ Controllare l'efficienza della protezione della catena di trasmissione e delle relative ruote dentate prima di utilizzare l'autobetoniera
- ☞ Verificare l'efficienza delle protezioni degli organi in movimento prima di utilizzare l'autobetoniera
- ☞ Se il canale di scarico viene assemblato e guidato manualmente fare attenzione a non pizzicarsi nell'aggancio dei vari tronconi e del suo orientamento

SCIVOLAMENTI, CADUTE A LIVELLO

- ☞ Verificare la pulizia dell'area circostante la macchina, in particolare di quella corrispondente al posto di lavoro (eventuale materiale depositato può provocare inciampi o scivolamenti)

INVESTIMENTO

- ☞ Se l'attrezzatura di lavoro manovra in una zona di lavoro, devono essere stabilite e rispettate apposite regole di circolazione (Punto 2.2, Allegato VI, D.Lgs. 81/08)
- ☞ Adeguare la velocità ai limiti stabiliti in cantiere e transitare a passo d'uomo in prossimità dei posti di lavoro
- ☞ Durante l'uso dovrà essere impiegato un lavoratore a terra per operazioni di retromarcia o comunque difficili.
- ☞ Durante l'utilizzo su strada non all'interno di un'area di cantiere, dovrà essere attaccato posteriormente un pannello a strisce bianche e rosse integrato da un segnale di 'passaggio obbligatorio'
- ☞ Durante l'utilizzo dovrà essere esposta una segnaletica di sicurezza richiamante l'obbligo di moderare la velocità.
- ☞ Segnalare l'operatività del mezzo col girofaro in area di cantiere
- ☞ Durante l'uso dell'autobetoniera saranno allontanati i non addetti mediante sbarramenti e segnaletica di sicurezza (vietato sostare, vietato ai non addetti ai lavori, ecc.). (Art.2087 - Codice Civile)
- ☞ I percorsi riservati all'autobetoniera dovranno presentare un franco di almeno 70 centimetri per la sicurezza del personale a piedi. (Punto 3.3.3, Allegato V - D.Lgs.81/08)
- ☞ Verificare l'efficienza delle luci, dei dispositivi di segnalazione acustici e luminosi prima di utilizzare l'autobetoniera
- ☞ Verificare accuratamente l'efficienza dei dispositivi frenanti e di tutti i comandi di guida prima di utilizzare l'autobetoniera
- ☞ Verificare l'efficienza dei comandi e dei dispositivi di segnalazione acustici e luminosi
- ☞ Verificare l'efficienza dei comandi dei freni, delle luci, dei dispositivi di segnalazione acustici e luminosi del carro di perforazione

CESOIAMENTO, STRITOLAMENTO

- ☞ Verificare l'efficienza dei comandi del tamburo rotante, della catena di trasmissione e delle ruote dentate.
- ☞ Verificare l'efficienza delle protezioni relative a tutti gli organi soggetti a movimento.
- ☞ Non accedere al ripiano superiore presso la bocca del tamburo quando questo è in moto.

GETTI E SCHIZZI

- ☞ Verificare l'integrità dell'impianto di scarico e dell'impianto oleodinamico, delle canalette supplementari e della scaletta pieghevole di ispezione al tamburo

RIBALTAMENTO

- ☞ Controllare che i percorsi in cantiere siano adeguati per la stabilità dell'autobetoniera
- ☞ L'autobetoniera deve mantenere una distanza di sicurezza di almeno 2 metri dal ciglio di eventuali scavi e, in corrispondenza del ciglio dello scavo lungo il quale si posizionano le ruote dell'autobetoniera, dovrà essere posta una "battuta" invalicabile.
- ☞ Controllare che i percorsi in cantiere siano adeguati per la stabilità del mezzo
- ☞ Non percorrere piste inclinate lateralmente o in forte pendenza.
- ☞ Parcheggiare con il freno di stazionamento inserito ed assicurarsi della stabilità dell'automezzo.

DISPOSITIVI DI PROTEZIONE INDIVIDUALE OBBLIGATORI

Durante l'utilizzo dell'attrezzatura, i lavoratori devono indossare i seguenti DPI con marcatura "CE":

- ☞ Guanti rischi meccanici (Conformi UNI EN 388-420)
- ☞ Elmetto (Conforme UNI EN 397)
- ☞ Scarpe di sicurezza con suola imperforabile (Conformi UNI EN 345-344)
- ☞ Occhiali protettivi (Conformi UNI EN 166)
- ☞ Indumenti ad Alta Visibilità (Conforme UNI EN 471)
- ☞ Mascherina antipolvere (Conforme UNI EN 149)
- ☞ Stivali antinfortunistici (Conformi UNI EN 345-344)

ATTREZZATURA

AUTOCARRO

DESCRIZIONE

Mezzo di trasporto di materiali in genere ed utilizzato per il carico e scarico di attrezzature, materiali edili, materiale di risulta delle lavorazioni, ecc.

L'automezzo dovrà attenersi alle disposizioni relative alla viabilità di cantiere e dovrà essere accompagnato da un preposto dall'ingresso fino al sito di carico o scarico.



RISCHI EVIDENZIATI DALL'ANALISI

La seguente tabella riporta l'elenco dei pericoli individuati nell'utilizzo dell'attrezzatura esaminata, per ognuno dei quali è stato valutato il relativo Rischio in funzione della probabilità e della magnitudo del danno.

Descrizione del Pericolo	Probabilità	Magnitudo	Rischio	
Calore, fiamme, esplosione	Possibile	Grave	MEDIO	3
Investimento	Possibile	Grave	MEDIO	3
Incidenti tra automezzi	Improbabile	Grave	BASSO	2
Ribaltamento	Improbabile	Grave	BASSO	2
Rumore Effettuare valutazione specifica	Possibile	Modesta	BASSO	2
Urti, colpi, impatti e compressioni	Possibile	Modesta	BASSO	2

MISURE DI PREVENZIONE E PROTEZIONE ED ISTRUZIONI PER GLI ADDETTI

Oltre alle misure di prevenzione di ordine generale nei confronti dei rischi sopra individuati (riportate nella relazione introduttiva), nell'utilizzo dell'attrezzatura vengono applicate le seguenti misure di prevenzione e protezione:

GENERALE

- ☞ Utilizzare sempre i dispositivi di protezione individuali previsti
- ☞ L'attrezzatura deve possedere, in relazione alle necessità della sicurezza del lavoro, i necessari requisiti di resistenza e di idoneità ed essere mantenuta in buono stato di conservazione e di efficienza
- ☞ L'attrezzatura di lavoro deve essere installata, disposta ed usata in maniera tale da ridurre i rischi per i loro utilizzatori e per le altre persone (punto 1.1 Allegato V D.Lgs. 81/08)
- ☞ Se l'attrezzatura di lavoro manovra in una zona con presenza di lavoratori, devono essere stabilite e rispettate apposite regole di circolazione. In particolare si devono prendere misure organizzative atte a evitare che lavoratori a piedi si trovino nella zona di attività di attrezzature di lavoro semoventi. Qualora la presenza di lavoratori a piedi sia necessaria per la buona esecuzione dei lavori, si devono prendere misure appropriate per evitare che essi siano feriti dall'attrezzatura (punti 2.2 e 2.3, Allegato VI D.Lgs. 81/08)
- ☞ Le attrezzature di lavoro mobili dotate di un motore a combustione possono essere utilizzate nella zona di lavoro soltanto qualora sia assicurata una quantità sufficiente di aria senza rischi per la sicurezza e la salute dei lavoratori (Punto 2.5, Allegato VI, D.Lgs. 81/08)
- ☞ Verificare il funzionamento dei dispositivi di manovra posti sulla piattaforma e sull'autocarro
- ☞ Pulire convenientemente il mezzo curando gli organi di comando

- ☞ Assicurarsi della corretta chiusura delle sponde

CADUTA DI MATERIALE DALL'ALTO

- ☞ Non caricare materiale sfuso oltre l'altezza delle sponde

RUMORE

- ☞ Effettuare la valutazione del rischio rumore ai sensi dell'Art.190 del D.Lgs.81/08 ed adottare le conseguenti misure di prevenzione in funzione del livello di esposizione calcolato.

INVESTIMENTO

- ☞ Se l' attrezzatura di lavoro manovra in una zona di lavoro, devono essere stabilite e rispettate apposite regole di circolazione (Punto 2.2, Allegato VI, D.Lgs. 81/08)
- ☞ Durante l'uso dovrà essere impiegato un lavoratore a terra per operazioni di retromarcia o comunque difficili.
- ☞ Durante l'uso dell'autocarro dovranno essere allontanati i non addetti mediante sbarramenti e segnaletica di sicurezza (vietato sostare, vietato ai non addetti ai lavori, ecc.).
- ☞ Durante l'utilizzo su strada non all'interno di un'area di cantiere, dovrà essere attaccato posteriormente un pannello a strisce bianche e rosse integrato da un segnale di 'passaggio obbligatorio'
- ☞ Verificare accuratamente l'efficienza dei dispositivi frenanti e di tutti i comandi in genere prima di utilizzare l'autocarro
- ☞ Verificare l'efficienza delle luci, dei dispositivi di segnalazione acustici e luminosi prima di utilizzare l'autocarro
- ☞ Dovrà essere garantita la visibilità del posto di guida prima di utilizzare l'autocarro
- ☞ Durante l'utilizzo dovrà essere esposta una segnaletica di sicurezza richiamante l'obbligo di moderare la velocità.
- ☞ Verificare che la pressione delle ruote sia quella riportata nel libretto d'uso dell'autocarro
- ☞ Segnalare l'operatività del mezzo col girofaro in area di cantiere

CALORE, FIAMME, ESPLOSIONE

- ☞ Dotare le macchine operatrici di estintori portatili a polvere
- ☞ Durante i rifornimenti di carburante spegnere il motore e non fumare

RIBALTAMENTO

- ☞ Controllare che i percorsi in cantiere siano adeguati per la stabilità dell'autocarro

INCIDENTI TRA AUTOMEZZI

- ☞ Eseguire le operazioni di revisione e manutenzione necessarie al reimpiego, con particolare riguardo per i pneumatici e freni, segnalando eventuali anomalie

DISPOSITIVI DI PROTEZIONE INDIVIDUALE OBBLIGATORI

Durante l'utilizzo dell'attrezzatura, i lavoratori devono indossare i seguenti DPI con marcatura "CE":

- ☞ Guanti rischi meccanici (Conformi UNI EN 388-420)
- ☞ Elmetto (Conforme UNI EN 397)
- ☞ Scarpe di sicurezza con suola imperforabile (Conformi UNI EN 345-344)
- ☞ Cintura di sicurezza del mezzo (Indossare sempre prima della partenza)

AUTOCARRO CON CASSONE RIBALTABILE

DESCRIZIONE

Mezzo di trasporto di materiali in genere ed utilizzato per il carico e scarico di materiali edili, materiale di risulta delle lavorazioni, ecc.



RISCHI EVIDENZIATI DALL'ANALISI

Descrizione del Pericolo	Probabilità	Magnitudo	Rischio	
Urti, colpi, impatti e compressioni	Probabile	Modesta	MEDIO	3
Investimento	Possibile	Grave	MEDIO	3
Caduta di materiale dall'alto	Possibile	Grave	MEDIO	3
Incidenti tra automezzi	Improbabile	Grave	BASSO	2
Ribaltamento	Improbabile	Grave	BASSO	2
Calore, fiamme, esplosione	Improbabile	Grave	BASSO	2

MISURE DI PREVENZIONE E PROTEZIONE ED ISTRUZIONI PER GLI ADDETTI

Oltre alle misure generali di prevenzione e protezione nei confronti dei singoli Rischi individuati e riportati nella sezione specifica della relazione introduttiva, i lavoratori che utilizzeranno la presente attrezzatura dovranno attenersi alle seguenti istruzioni ed osservare le sottoriportate misure di prevenzione e protezione:

Generale

- ☞ Utilizzare sempre i dispositivi di protezione individuali previsti
- ☞ L'attrezzatura dovrà essere corredata da un libretto d'uso e manutenzione (art. 71, comma 4, D.Lgs. 81/08)
- ☞ L'attrezzatura deve possedere, in relazione alle necessità della sicurezza del lavoro, i necessari requisiti di resistenza e di idoneità ed essere mantenuta in buono stato di conservazione e di efficienza
- ☞ L'attrezzatura di lavoro deve essere installata, disposta ed usata in maniera tale da ridurre i rischi per i loro utilizzatori e per le altre persone (punto 1.1 Allegato D.Lgs. 81/08)
- ☞ Se l'attrezzatura di lavoro manovra in una zona con presenza di lavoratori, devono essere stabilite e rispettate apposite regole di circolazione. In particolare si devono prendere misure organizzative atte a evitare che lavoratori a piedi si trovino nella zona di attività di attrezzature di lavoro semoventi. Qualora la presenza di lavoratori a piedi sia necessaria per la buona esecuzione dei lavori, si devono prendere misure appropriate per evitare che essi siano feriti dall'attrezzatura (punti 2.2 e 2.3, Allegato VI D.Lgs. 81/08)
- ☞ Verificare il funzionamento dei dispositivi di manovra posti sulla piattaforma e sull'autocarro
- ☞ Pulire convenientemente il mezzo curando gli organi di comando
- ☞ Assicurarsi della corretta chiusura delle sponde
- ☞ Le attrezzature di lavoro mobili dotate di un motore a combustione possono essere utilizzate nella zona di lavoro soltanto qualora sia assicurata una quantità sufficiente di aria senza rischi per la sicurezza e la salute dei lavoratori (Punto 2.5, Allegato VI, D.Lgs. 81/08)

Caduta di materiale dall'alto

- ☞ Non caricare materiale sfuso oltre l'altezza delle sponde

Investimento

- ☞ Durante l'uso dovrà essere impiegato un lavoratore a terra per operazioni di retromarcia o comunque difficili.
- ☞ Durante l'utilizzo su strada non all'interno di un'area di cantiere, dovrà essere attaccato posteriormente un pannello a strisce bianche e rosse integrato da un segnale di 'passaggio obbligatorio'
- ☞ Durante l'utilizzo dovrà essere esposta una segnaletica di sicurezza richiamante l'obbligo di moderare la velocità.

- ☞ Segnalare l'operatività del mezzo col girofaro in area di cantiere
- ☞ Se l' attrezzatura di lavoro manovra in una zona di lavoro, devono essere stabilite e rispettate apposite regole di circolazione (Punto 2.2, Allegato VI, D.Lgs. 81/08)
- ☞ Durante l'uso dell'autocarro dovranno essere allontanati i non addetti mediante sbarramenti e segnaletica di sicurezza (vietato sostare, vietato ai non addetti ai lavori, ecc.).
- ☞ Verificare accuratamente l'efficienza dei dispositivi frenanti e di tutti i comandi in genere prima di utilizzare l'autocarro
- ☞ Verificare l'efficienza delle luci, dei dispositivi di segnalazione acustici e luminosi prima di utilizzare l'autocarro
- ☞ Dovrà essere garantita la visibilità del posto di guida prima di utilizzare l'autocarro
- ☞ Verificare che la pressione delle ruote sia quella riportata nel libretto d'uso dell'autocarro

Calore, fiamme, esplosione

- ☞ Durante i rifornimenti di carburante spegnere il motore e non fumare

Ribaltamento

- ☞ Controllare che i percorsi in cantiere siano adeguati per la stabilità dell'autocarro

Incidenti tra automezzi

- ☞ Eseguire le operazioni di revisione e manutenzione necessarie al reimpiego, con particolare riguardo per i pneumatici e freni, segnalando eventuali anomalie

DISPOSITIVI DI PROTEZIONE INDIVIDUALE OBBLIGATORI (D.P.I.)

I lavoratori addetti all' utilizzo dovranno impiegare i seguenti D.P.I. con marcatura "CE" :

Elmetto	Guanti	Calzature	Indumenti Alta Visib.
In polietilene o ABS <i>UNI EN 397</i>	Edilizia Antitaglio <i>UNI EN 388,420</i>	Livello di Protezione S3 <i>UNI EN 345,344</i>	Giubbotti, tute, ecc. <i>UNI EN 471</i>
			
Antiurto, elettricamente isolato fino a 440 V	Guanti di protezione contro i rischi meccanici	Antiforo, sfilamento rapido e puntale in acciaio	Utilizzare in caso di scarsa visibilità o lavori notturni

ATTREZZATURA

BATTIPIASTRELLE

DESCRIZIONE

Macchinario utilizzato per la battitura e il livellamento di pavimenti in piastrelle.

RISCHI EVIDENZIATI DALL'ANALISI

La seguente tabella riporta l'elenco dei pericoli individuati nell'utilizzo dell'attrezzatura esaminata, per ognuno dei quali è stato valutato il relativo Rischio in funzione della probabilità e della magnitudo del danno.

Descrizione del Pericolo	Probabilità	Magnitudo	Rischio	
Elettrocuzione	Possibile	Grave	MEDIO	3
Rumore Effettuare valutazione specifica	Probabile	Modesta	MEDIO	3

Punture, tagli e abrasioni	Possibile	Modesta	BASSO	2
Urti, colpi, impatti e compressioni	Possibile	Modesta	BASSO	2
Vibrazioni Effettuare valutazione specifica	Possibile	Lieve	M.BASSO	1

MISURE DI PREVENZIONE E PROTEZIONE ED ISTRUZIONI PER GLI ADDETTI

Oltre alle misure di prevenzione di ordine generale nei confronti dei rischi sopra individuati (riportate nella relazione introduttiva), nell'utilizzo dell'attrezzatura vengono applicate le seguenti misure di prevenzione e protezione:

GENERALE

- ☞ L'attrezzatura dovrà essere corredata da un libretto d'uso e manutenzione (art. 71, comma 4, D.Lgs. 81/08)
- ☞ Utilizzare sempre i dispositivi di protezione individuali previsti
- ☞ L'attrezzatura deve possedere, in relazione alle necessità della sicurezza del lavoro, i necessari requisiti di resistenza e di idoneità ed essere mantenuta in buono stato di conservazione e di efficienza
- ☞ L'attrezzatura di lavoro deve essere installata, disposta ed usata in maniera tale da ridurre i rischi per i loro utilizzatori e per le altre persone (punto 1.1 Allegato V D.Lgs. 81/08)
- ☞ Accertarsi che l'attrezzatura sia marcata "CE"
- ☞ Verificare l'efficienza dei comandi prima dell'utilizzo del battipistrelle
- ☞ Eseguire le operazioni di revisione e manutenzione attenendosi alle istruzioni del libretto del battipistrelle

PUNTURE, TAGLI ED ABRASIONI

- ☞ Verificare l'efficienza delle protezioni prima dell'uso del battipistrelle

ELETTROCUZIONE

- ☞ Verificare l'efficienza delle parti elettriche visibili prima dell'utilizzo del battipistrelle

RUMORE

- ☞ Effettuare la valutazione del rischio rumore ai sensi dell'Art.190 del D.Lgs.81/08 ed adottare le conseguenti misure di prevenzione in funzione del livello di esposizione calcolato.

DISPOSITIVI DI PROTEZIONE INDIVIDUALE OBBLIGATORI

Durante l'utilizzo dell'attrezzatura, i lavoratori devono indossare i seguenti DPI con marcatura "CE":

- ☞ Elmetto (Conforme UNI EN 397)
- ☞ Cuffia o inserti antirumore (Se necessario da valutazione)
- ☞ Scarpe di sicurezza con suola imperforabile (Conformi UNI EN 345-344)
- ☞ Guanti imbottiti contro le vibrazioni (Durante l'utilizzo di attrezzi che producono vibrazioni)

ATTREZZATURE

BANCALI IN LEGNO

DESCRIZIONE

Attrezzatura ausiliaria utilizzata con autogru o autocarri con gru.



RISCHI EVIDENZIATI DALL'ANALISI

Descrizione del Pericolo	Probabilità	Magnitudo	Rischio	
Caduta di materiale dall'alto	Possibile	Grave	MEDIO	3
Movimentazione manuale dei carichi	Probabile	Lieve	BASSO	2
Punture, tagli e abrasioni	Possibile	Modesta	BASSO	2
Urti, colpi, impatti e compressioni	Possibile	Modesta	BASSO	2

MISURE DI PREVENZIONE E PROTEZIONE ED ISTRUZIONI PER GLI ADDETTI

Oltre alle misure generali di prevenzione e protezione nei confronti dei singoli Rischi individuati e riportati nella sezione specifica della relazione introduttiva, i lavoratori che utilizzeranno la presente attrezzatura dovranno attenersi alle seguenti istruzioni ed osservare le sottoriportate misure di prevenzione e protezione:

Generale

- ☞ L' attrezzatura di lavoro deve essere disposta ed usata in maniera tale da ridurre i rischi per i loro utilizzatori e per le altre persone (punto 1.1 Allegato D.Lgs. 81/08)
- ☞ Assicurarsi dell'integrità dell'attrezzatura in tutte le sue parti
- ☞ Effettuare periodica manutenzione

Caduta di materiale dall'alto

- ☞ Assicurarsi del corretto stoccaggio dei bancali

DISPOSITIVI DI PROTEZIONE INDIVIDUALE OBBLIGATORI (D.P.I.)

I lavoratori addetti all' utilizzo dovranno impiegare i seguenti D.P.I. con marcatura "CE" :

Elmetto	Guanti	Calzature
In polietilene o ABS <i>UNI EN 397</i>	Edilizia Antitaglio <i>UNI EN 388,420</i>	Livello di Protezione S3 <i>UNI EN 345,344</i>
		
Antiurto, elettricamente isolato fino a 440 V	Guanti di protezione contro i rischi meccanici	Antiforo, sfilamento rapido e puntale in acciaio

ATTREZZATURE

BETONIERA

DESCRIZIONE

Attrezzatura utilizzata per la preparazione di malta o calcestruzzo. Se posta in aree a rischio di caduta dall'alto, essa dovrà essere protetta con idonea tettoia o del tipo integrata con protezione metallica.



RISCHI EVIDENZIATI DALL'ANALISI

Descrizione del Pericolo	Probabilità	Magnitudo	Rischio	
Inalazione di polveri e fibre	Probabile	Modesta	MEDIO	3
Rumore	Probabile	Modesta	MEDIO	3
Elettrocuzione	Possibile	Grave	MEDIO	3

Cesoimento, stritolamento	Possibile	Grave	MEDIO	3
Caduta di materiale dall'alto (in aree a rischio)	Possibile	Grave	MEDIO	3
Getti e schizzi	Probabile	Lieve	BASSO	2
Punture, tagli e abrasioni	Possibile	Modesta	BASSO	2
Urti, colpi, impatti e compressioni	Possibile	Modesta	BASSO	2
Allergeni	Improbabile	Grave	BASSO	2

MISURE DI PREVENZIONE E PROTEZIONE ED ISTRUZIONI PER GLI ADDETTI

Oltre alle misure generali di prevenzione e protezione nei confronti dei singoli Rischi individuati e riportati nella sezione specifica della relazione introduttiva, i lavoratori che utilizzeranno la presente attrezzatura dovranno attenersi alle seguenti istruzioni ed osservare le sottoriportate misure di prevenzione e protezione:

Generale

- ☞ Utilizzare sempre i dispositivi di protezione individuali previsti
- ☞ L'attrezzatura dovrà essere corredata da un libretto d'uso e manutenzione (art. 71, comma 4, D.Lgs. 81/08)
- ☞ Accertarsi che l'attrezzatura sia marcata "CE"
- ☞ L'attrezzatura deve possedere, in relazione alle necessità della sicurezza del lavoro, i necessari requisiti di resistenza e di idoneità ed essere mantenuta in buono stato di conservazione e di efficienza
- ☞ L'attrezzatura di lavoro deve essere installata, disposta ed usata in maniera tale da ridurre i rischi per i loro utilizzatori e per le altre persone (punto 1.1 Allegato D.Lgs. 81/08)
- ☞ La betoniera a bicchiere dovrà essere corredata da dalla dichiarazione di stabilità al ribaltamento firmata da un professionista abilitato.

Caduta di materiale dall'alto

- ☞ Verificare la presenza e l'efficienza della protezione sovrastante il posto di manovra (tettoia) prima di utilizzare la betoniera (vedi figure 1 e 2)

Punture, tagli ed abrasioni

- ☞ I pulsanti di avvio della betoniera a bicchiere saranno incassati sulla pulsantiera.
- ☞ Il pedale di sblocco del bicchiere della betoniera dovrà essere munito superiormente e lateralmente di una protezione atta ad evitare azionamenti accidentali dello stesso.
- ☞ La betoniera a bicchiere dovrà essere dotata di carter fisso contro il contatto con la cinghia e la relativa puleggia.
- ☞ La betoniera a bicchiere prevederà la protezione del pignone e dei denti della corona con apposito carter.
- ☞ La betoniera a bicchiere prevederà un dispositivo che impedisca il riavviamento spontaneo dopo un'interruzione dell'alimentazione elettrica.
- ☞ Ai lavoratori deve essere vietato effettuare operazioni di manutenzione o pulizia con la betoniera a bicchiere in moto (Punto 1.6.1, Allegato VI, D.Lgs. 81/08)
- ☞ Verificare la presenza ed efficienza delle protezioni: alla tazza, alla corona, agli organi di trasmissione, agli organi di manovra prima dell'utilizzo della betoniera

Elettrocuzione

- ☞ La macchina dovrà essere collegata all'impianto di terra.
- ☞ Verificare l'integrità dei collegamenti elettrici e di messa a terra per la parte visibile ed il corretto funzionamento degli interruttori e dispositivi elettrici di alimentazione e manovra prima di utilizzare la betoniera

Rumore

- ☞ Per l'uso dell'attrezzatura saranno osservate le ore di silenzio imposte dai regolamenti locali.

Cesoimento, stritolamento





- ☞ Sulla betoniera a bicchiere sarà installato uno schermo che impedisca il passaggio tra le razze del volante.

Ribaltamento

- ☞ Non far transitare o stazionare la betoniera in prossimità del bordo degli scavi o altre zone instabili

DISPOSITIVI DI PROTEZIONE INDIVIDUALE OBBLIGATORI (D.P.I.)

I lavoratori addetti all' utilizzo dovranno impiegare i seguenti D.P.I. con marcatura "CE" :

Elmetto	Guanti	Calzature	Cuffia Antirumore
In polietilene o ABS <i>UNI EN 397</i>	Edilizia Antitaglio <i>UNI EN 388,420</i>	Livello di Protezione S3 <i>UNI EN 345,344</i>	In materiale plastico <i>UNI EN 352-1</i>
			
Antiurto, elettricamente isolato fino a 440 V	Guanti di protezione contro i rischi meccanici	Antiforo, sfilamento rapido e puntale in acciaio	Se necessario da valutazione della esposizione

Mascherina
Specifica per saldature <i>UNI EN 149</i>

Per polveri e fumi nocivi a bassa tossicità, classe FFP2(S)

CANALE PER IL CONVOGLIAMENTO DEI MATERIALI

DESCRIZIONE

Il canale convogliatore per macerie viene utilizzato per scaricare da piani alti le macerie prodotte da lavori di demolizione e simili, direttamente al piano terra.



RISCHI EVIDENZIATI DALL'ANALISI

Descrizione del Pericolo	Probabilità	Magnitudo	Rischio	
Inalazione di polveri e fibre	Probabile	Modesta	MEDIO	3
Caduta di materiale dall'alto	Possibile	Grave	MEDIO	3
Caduta dall'alto	Possibile	Grave	MEDIO	3
Urti, colpi, impatti e compressioni	Possibile	Modesta	BASSO	2

MISURE DI PREVENZIONE E PROTEZIONE ED ISTRUZIONI PER GLI ADDETTI

Oltre alle misure generali di prevenzione e protezione nei confronti dei singoli Rischi individuati e riportati nella sezione specifica della relazione introduttiva, i lavoratori addetti dovranno attenersi alle seguenti istruzioni ed osservare le sottoriportate misure di prevenzione e protezione:

Caduta dall'alto

☞ L'imboccatura superiore del canale deve essere realizzata in modo che non possano cadervi accidentalmente persone (Art. 153, comma 3, D.Lgs. 81/08)

Caduta di materiale dall'alto

☞ L'estremo inferiore del canale di scarico viene tenuto ad una altezza inferiore ai due metri dal terreno di raccolta. (Art. 153, comma 2, D.Lgs. 81/08)

☞ L'accesso allo sbocco dei canali di scarico per il caricamento ed il trasporto del materiale accumulato deve essere consentito soltanto dopo che sia stato sospeso lo scarico dall'alto (Art. 154, comma 2, D.Lgs. 81/08)

Inalazione di polveri e fibre





☞ I materiali di risulta, prima di essere rovesciati nel canale di scarico, dovranno essere irrorati con acqua per ridurre il sollevamento della polvere (Art. 153, comma 5, D.Lgs. 81/08)



Punture, tagli ed abrasioni

☞ Se il canale di scarico viene assemblato e guidato manualmente fare attenzione a non pizzicarsi nell'aggancio dei vari tronconi e del suo orientamento

DISPOSITIVI DI PROTEZIONE INDIVIDUALE OBBLIGATORI (D.P.I.)

I lavoratori addetti alla lavorazione dovranno utilizzare i seguenti D.P.I. con marcatura "CE" :

Elmetto	Guanti	Mascherina	Occhiali
In polietilene o ABS UNI EN 397	Edilizia Antitaglio UNI EN 388,420	Antipolvere UNI EN 149	Di protezione UNI EN 166
			
Antiurto, elettricamente isolato fino a 440 V	Guanti di protezione contro i rischi meccanici	Facciale filtrante FFP1 a doppia protezione	In policarbonato antigraffio

Imbracatura	Cordino
Imbracatura corpo intero UNI EN 361	Con assorbitore di energia UNI EN 354,355
	
Per sistemi anticaduta	Per sistemi anticaduta

Per tutte le operazioni di montaggio a rischio di caduta dall'alto, occorrerà provvedere all'installazione di idonee protezioni (parapetti normali) e, in assenza di esse, occorrerà adottare un idoneo sistema anticaduta costituito da imbracatura per il corpo intero, cordino con assorbitore di energia (o dispositivo retrattile anticaduta) ed un punto fisso o una linea di ancoraggio.

ATTREZZATURA

CARRIOLA

DESCRIZIONE

Attrezzo manuale utilizzato per il trasporto di materiale.

RISCHI EVIDENZIATI DALL'ANALISI

La seguente tabella riporta l'elenco dei pericoli individuati nell'utilizzo dell'attrezzatura esaminata, per ognuno dei quali è stato valutato il relativo Rischio in funzione della probabilità e della magnitudo del danno.

Descrizione del Pericolo	Probabilità	Magnitudo	Rischio	
Scivolamenti, cadute a livello	Possibile	Modesta	BASSO	2
Urti, colpi, impatti e compressioni	Possibile	Modesta	BASSO	2

MISURE DI PREVENZIONE E PROTEZIONE ED ISTRUZIONI PER GLI ADDETTI

Oltre alle misure di prevenzione di ordine generale nei confronti dei rischi sopra individuati (riportate nella relazione introduttiva), nell'utilizzo dell'attrezzatura vengono applicate le seguenti misure di prevenzione e protezione:

GENERALE

- ☞ L'attrezzatura dovrà essere corredata da un libretto d'uso e manutenzione (art. 71, comma 4, D.Lgs. 81/08)
- ☞ Utilizzare sempre i dispositivi di protezione individuali previsti
- ☞ L'attrezzatura deve possedere, in relazione alle necessità della sicurezza del lavoro, i necessari requisiti di resistenza e di idoneità ed essere mantenuta in buono stato di conservazione e di efficienza
- ☞ L'attrezzatura di lavoro deve essere installata, disposta ed usata in maniera tale da ridurre i rischi per i loro utilizzatori e per le altre persone (punto 1.1 Allegato V D.Lgs. 81/08)
- ☞ Accertarsi che l'attrezzatura sia marcata "CE"
- ☞ La ruota della carriola verrà mantenuta gonfia a sufficienza.

URTI, COLPI, IMPATTI E COMPRESSIONI

- ☞ I manici della carriola dovranno prevedere manopole antiscivolo all'estremità.

SCIVOLAMENTI, CADUTE A LIVELLO

- ☞ Assicurarsi della stabilità dei percorsi durante l'utilizzo della carriola

DISPOSITIVI DI PROTEZIONE INDIVIDUALE OBBLIGATORI

Durante l'utilizzo dell'attrezzatura, i lavoratori devono indossare i seguenti DPI con marcatura "CE":

- ☞ Guanti rischi meccanici (Conformi UNI EN 388-420)
- ☞ Scarpe di sicurezza con suola imperforabile (Conformi UNI EN 345-344)

ATTREZZATURA

CHIODATRICE PNEUMATICA

DESCRIZIONE

Attrezzo utilizzato per l'infissione di chiodi in genere, su materiali di diversa natura.

RISCHI EVIDENZIATI DALL'ANALISI

La seguente tabella riporta l'elenco dei pericoli individuati nell'utilizzo dell'attrezzatura esaminata, per ognuno dei quali è stato valutato il relativo Rischio in funzione della probabilità e della magnitudo del danno.

Descrizione del Pericolo	Probabilità	Magnitudo	Rischio	
Elettrocuzione	Possibile	Grave	MEDIO	3
Proiezione di schegge	Possibile	Grave	MEDIO	3
Rumore Effettuare valutazione specifica	Probabile	Modesta	MEDIO	3
Caduta di materiale dall'alto	Possibile	Grave	MEDIO	3
Punture, tagli e abrasioni	Possibile	Modesta	BASSO	2
Urti, colpi, impatti e compressioni	Possibile	Modesta	BASSO	2

MISURE DI PREVENZIONE E PROTEZIONE ED ISTRUZIONI PER GLI ADDETTI

Oltre alle misure di prevenzione di ordine generale nei confronti dei rischi sopra individuati (riportate nella relazione introduttiva), nell'utilizzo dell'attrezzatura vengono applicate le seguenti misure di prevenzione e protezione:

GENERALE

- ☞ L'attrezzatura dovrà essere corredata da un libretto d'uso e manutenzione (art. 71, comma 4, D.Lgs. 81/08)
- ☞ Utilizzare sempre i dispositivi di protezione individuali previsti
- ☞ L'attrezzatura deve possedere, in relazione alle necessità della sicurezza del lavoro, i necessari requisiti di resistenza e di idoneità ed essere mantenuta in buono stato di conservazione e di efficienza
- ☞ L'attrezzatura di lavoro deve essere installata, disposta ed usata in maniera tale da ridurre i rischi per i loro utilizzatori e per le altre persone (punto 1.1 Allegato V D.Lgs. 81/08)
- ☞ Accertarsi che l'attrezzatura sia marcata "CE"
- ☞ Presso la macchina, poichè vengono effettuate operazioni che presentano particolari pericoli, per prodotti o materie (infiammabili, esplosivi, corrosivi, a temperature dannose, asfissianti, irritanti, tossici o infettanti, taglienti o pungenti) dovranno essere esposte le disposizioni e le istruzioni concernenti la sicurezza delle specifiche lavorazioni (punto 1.8.1, Allegato VI D.Lgs. 81/08)
- ☞ La pistola fissachiodi deve essere utilizzata da personale addestrato ed autorizzato e di età superiore ai 18 anni
- ☞ La pistola fissachiodi prevederà l'impossibilità di impiego con una sola mano.
- ☞ La pistola fissachiodi dovrà prevedere uno schermo paraschegge.
- ☞ La pistola fissachiodi verrà conservata e trasportata dentro un'apposita custodia con chiusura a chiave.
- ☞ Prima dell'uso della pistola fissachiodi verificare l'assenza di gas infiammabili nell'ambiente
- ☞ Verificare che la cuffia protettiva della pistola fissachiodi sia montata correttamente

CADUTA DI MATERIALE DALL'ALTO

- ☞ Quando non usata, la pistola fissachiodi verrà portata a tracolla mediante cinghia

URTI, COLPI, IMPATTI E COMPRESSIONI

- ☞ Verificare il corretto funzionamento della pistola fissachiodi ed in particolare del dispositivo di sicurezza

ELETTROCUZIONE

- ☞ Durante l'uso dell'attrezzatura dovrà essere accertato che non vi siano cavi elettrici, tubi, tondini di ferro od altro all'interno dei materiali su cui intervenire

RUMORE

- Effettuare la valutazione del rischio rumore ai sensi dell'Art.190 del D.Lgs.81/08 ed adottare le conseguenti misure di prevenzione in funzione del livello di esposizione calcolato.
- Per l'uso della pistola fissachiodi dovranno essere osservate le ore di silenzio imposte dai regolamenti locali

PROIEZIONE DI SCHEGGE

- Nelle operazioni di scalpellatura, sbavatura, taglio di chiodi e in genere nei lavori eseguiti mediante utensili a mano o a motore, che possono dar luogo alla proiezione pericolosa di schegge o di materiali, si devono predisporre schermi o adottare altre misure atte ad evitare che le materie proiettate abbiano a recare danno alle persone (punto 1.5, Allegato VI D.Lgs. 81/08)
- La pistola fissachiodi non deve essere utilizzata su materiale molto duro o fragile, su pareti sottili o in materiale tenero, su superfici elastiche, su spigoli e vicino a proiettili già infissi

DISPOSITIVI DI PROTEZIONE INDIVIDUALE OBBLIGATORI

Durante l'utilizzo dell'attrezzatura, i lavoratori devono indossare i seguenti DPI con marcatura "CE":

- Guanti rischi meccanici (Conformi UNI EN 388-420)
- Elmetto (Conforme UNI EN 397)
- Scarpe di sicurezza con suola imperforabile (Conformi UNI EN 345-344)
- Occhiali protettivi (Conformi UNI EN 166)

ATTREZZATURE

CLIPPER

DESCRIZIONE

Macchina utensile impiegata per compiere operazioni di taglio di laterizio, marmo, calcestruzzo, durante la fase di montaggio e posa in opera dei manufatti relativi.

RISCHI EVIDENZIATI DALL'ANALISI

Descrizione del Pericolo	Probabilità	Magnitudo	Rischio	
Proiezione di schegge	Possibile	Grave	MEDIO	3
Punture, tagli e abrasioni	Improbabile	Grave	BASSO	2

MISURE DI PREVENZIONE E PROTEZIONE ED ISTRUZIONI PER GLI ADDETTI

Oltre alle misure generali di prevenzione e protezione nei confronti dei singoli Rischi individuati e riportati nella sezione specifica della relazione introduttiva, i lavoratori che utilizzeranno la presente attrezzatura dovranno attenersi alle seguenti istruzioni ed osservare le sottoriportate misure di prevenzione e protezione:

Generale

- Utilizzare sempre i dispositivi di protezione individuali previsti
- L'attrezzatura dovrà essere corredata da un libretto d'uso e manutenzione (art. 71, comma 4, D.Lgs. 81/08)
- Accertarsi che l'attrezzatura sia marcata "CE"
- L'attrezzatura deve possedere, in relazione alle necessità della sicurezza del lavoro, i necessari requisiti di resistenza e di idoneità ed essere mantenuta in buono stato di conservazione e di efficienza
- L'attrezzatura di lavoro deve essere installata, disposta ed usata in maniera tale da ridurre i rischi per i loro utilizzatori e per le altre persone (punto 1.1 Allegato D.Lgs. 81/08)

- ☞ Verificare la presenza ed efficienza degli spingitoli del clipper per aiutarsi nel taglio di piccoli pezzi
- ☞ Lasciare il clipper in perfetta efficienza, soprattutto in caso di utilizzo di altra persona, e nel caso segnalare eventuale anomalie al responsabile di cantiere

Punture, tagli ed abrasioni

- ☞ Verificare la stabilità del clipper (le vibrazioni eccessive possono provocare lo sbandamento del pezzo in lavorazione o delle mani che trattengono il pezzo)
- ☞ Non distrarsi durante le operazioni di taglio e mantenere la massima concentrazione nell'utilizzo del clipper

Proiezione di schegge

- ☞ Nelle operazioni di scalpellatura, sbavatura, taglio di chiodi e in genere nei lavori eseguiti mediante utensili a mano o a motore, che possono dar luogo alla proiezione pericolosa di schegge o di materiali, si devono predisporre schermi o adottare altre misure atte ad evitare che le materie proiettate abbiano a recare danno alle persone (punto 1.5, Allegato VI D.Lgs. 81/08)
- ☞ Usare gli occhiali, se nella lavorazione specifica la cuffia di protezione fosse insufficiente a trattenere le schegge prodotte dall'utilizzo del clipper

DISPOSITIVI DI PROTEZIONE INDIVIDUALE OBBLIGATORI (D.P.I.)

I lavoratori addetti all' utilizzo dovranno impiegare i seguenti D.P.I. con marcatura "CE" :

Guanti	Calzature	Occhiali
Edilizia Antitaglio <i>UNI EN 388,420</i>	Livello di Protezione S3 <i>UNI EN 345,344</i>	Di protezione Tipo: <i>UNI EN 166</i>
		
Guanti di protezione contro i rischi meccanici	Antiforo, sfilamento rapido e puntale in acciaio	In policarbonato antigraffio

ATTREZZATURE

COMPRESSORE

DESCRIZIONE

Si tratta di apparecchiatura funzionante ad aria compressa.



RISCHI EVIDENZIATI DALL'ANALISI

Descrizione del Pericolo	Probabilità	Magnitudo	Rischio	
Rumore	<i>Come da valutazione specifica</i>			
Calore, fiamme, esplosione	Possibile	Grave	MEDIO	3
Gas e vapori	Possibile	Grave	MEDIO	3
Punture, tagli e abrasioni	Possibile	Modesta	BASSO	2

MISURE DI PREVENZIONE E PROTEZIONE ED ISTRUZIONI PER GLI ADDETTI

Oltre alle misure generali di prevenzione e protezione nei confronti dei singoli Rischi individuati e riportati nella sezione specifica della relazione introduttiva, i lavoratori che utilizzeranno la presente attrezzatura dovranno attenersi alle seguenti istruzioni ed osservare le sottoriportate misure di prevenzione e protezione:

Generale

- ☞ Utilizzare sempre i dispositivi di protezione individuali previsti
- ☞ L'attrezzatura dovrà essere corredata da un libretto d'uso e manutenzione (art. 71, comma 4, D.Lgs. 81/08)
- ☞ Accertarsi che l'attrezzatura sia marcata "CE"
- ☞ L'attrezzatura deve possedere, in relazione alle necessità della sicurezza del lavoro, i necessari requisiti di resistenza e di idoneità ed essere mantenuta in buono stato di conservazione e di efficienza
- ☞ L'attrezzatura di lavoro deve essere installata, disposta ed usata in maniera tale da ridurre i rischi per i loro utilizzatori e per le altre persone (punto 1.1 Allegato V D.Lgs. 81/08)
- ☞ Presso la macchina, poichè vengono effettuate operazioni che presentano particolari pericoli, per prodotti o materie (infiammabili, esplosivi, corrosivi, a temperature dannose, asfissianti, irritanti, tossici o infettanti, taglienti o pungenti) dovranno essere esposte le disposizioni e le istruzioni concernenti la sicurezza delle specifiche lavorazioni (punto 1.8.1, Allegato VI D.Lgs. 81/08)
- ☞ Ai lavoratori vengono vietate operazioni di manutenzione o pulizia con il compressore collegato all'impianto
- ☞ Durante l'uso del compressore dovrà essere saltuariamente controllata l'efficienza della valvola di sicurezza.
- ☞ Verificare la possibilità di inserire l'eventuale azione vibrante del rullo compressore
- ☞ Sistemare in posizione stabile il compressore
- ☞ Verificare la funzionalità della strumentazione del compressore

Urti, colpi, impatti e compressioni

- ☞ Verificare la connessione dei tubi del compressore

Punture, tagli ed abrasioni

- ☞ Il compressore dovrà essere dotato di idonea valvola di sicurezza e di dispositivo in grado di spegnere il motore nel caso di raggiungimento della pressione massima. (Punto 5.3.15, Allegato V - D.Lgs.81/08)
- ☞ Il compressore sarà dotato di una gabbia in rete metallica contro il contatto con gli organi di trasmissione.

Elettrocuzione

- ☞ La macchina dovrà essere collegata all'impianto di terra.

Rumore

- ☞ Per l'uso del compressore dovranno essere osservate le ore di silenzio imposte dai regolamenti locali.
- ☞ Controllare l'integrità dell'isolamento acustico del compressore

Olii minerali e derivati

- ☞ Verificare l'efficienza del filtro di trattenuta per acqua e particelle d'olio del compressore

Gas e vapori





- ☞ Posizionare il compressore in luoghi sufficientemente ventilati
- ☞ Verificare l'efficienza del filtro d'aria aspirato del compressore

Calore, fiamme, esplosione

- ☞ Accertare l'assenza di sostanze infiammabili nei pressi del compressore
- ☞ Allontanare dal compressore materiali infiammabili

DISPOSITIVI DI PROTEZIONE INDIVIDUALE OBBLIGATORI (D.P.I.)

I lavoratori addetti all' utilizzo dovranno impiegare i seguenti D.P.I. con marcatura "CE" :

Guanti	Calzature	Cuffia Antirumore	Mascherina
Edilizia Antitaglio <i>UNI EN 388,420</i>	Livello di Protezione S3 <i>UNI EN 345,344</i>	In materiale plastico <i>UNI EN 352-1</i>	Facciale Filtrante <i>UNI EN 149</i>
			
Guanti di protezione contro i rischi meccanici	Antiforo, sfilamento rapido e puntale in acciaio	Se necessario da valutazione	Per polveri e fumi nocivi a bassa tossicità, classe FFP2

ATTREZZATURA

ELEVATORE A CAVALLETTO

DESCRIZIONE

Apparecchiatura utilizzata per il sollevamento di materiali in genere e montata su ponteggi o altri luoghi di ricezione materiali di cantiere.

RISCHI EVIDENZIATI DALL'ANALISI

La seguente tabella riporta l'elenco dei pericoli individuati nell'utilizzo dell'attrezzatura esaminata, per ognuno dei quali è stato valutato il relativo Rischio in funzione della probabilità e della magnitudo del danno.

Descrizione del Pericolo	Probabilità	Magnitudo	Rischio	
Caduta dall'alto	Possibile	Grave	MEDIO	3
Elettrocuzione	Possibile	Grave	MEDIO	3
Urti, colpi, impatti e compressioni	Possibile	Modesta	BASSO	2

MISURE DI PREVENZIONE E PROTEZIONE ED ISTRUZIONI PER GLI ADDETTI

Oltre alle misure di prevenzione di ordine generale nei confronti dei rischi sopra individuati (riportate nella relazione introduttiva), nell'utilizzo dell'attrezzatura vengono applicate le seguenti misure di prevenzione e protezione:

GENERALE

- ☞ L'attrezzatura dovrà essere corredata da un libretto d'uso e manutenzione (art. 71, comma 4, D.Lgs. 81/08)
- ☞ Utilizzare sempre i dispositivi di protezione individuali previsti
- ☞ L'attrezzatura deve possedere, in relazione alle necessità della sicurezza del lavoro, i necessari requisiti di resistenza e di idoneità ed essere mantenuta in buono stato di conservazione e di efficienza
- ☞ L'attrezzatura di lavoro deve essere installata, disposta ed usata in maniera tale da ridurre i rischi per i loro utilizzatori e per le altre persone (punto 1.1 Allegato V D.Lgs. 81/08)
- ☞ I mezzi di sollevamento e di trasporto devono essere scelti in modo da risultare appropriati, per quanto riguarda la sicurezza, alla natura, alla forma e al volume dei carichi al cui sollevamento e trasporto sono destinati, nonché alle condizioni d'impiego con particolare riguardo alle fasi di avviamento e di arresto (Punto 3.1.1, Allegato VI, D.Lgs. 81/08)
- ☞ Accertarsi che l'attrezzatura sia marcata "CE"
- ☞ Quando argani, paranchi e apparecchi simili sono usati per il sollevamento o la discesa dei carichi tra piani diversi di un edificio attraverso aperture nei solai o nelle pareti, le aperture per il passaggio del carico ai singoli piani, nonché il sottostante spazio di arrivo o di sganciamento del carico stesso devono essere protetti, su tutti i lati, mediante parapetti normali provvisti, ad eccezione di quello del piano terreno, di arresto al piede.
- ☞ I parapetti devono essere disposti in modo da garantire i lavoratori anche contro i pericoli derivanti da urti o da eventuale caduta del carico di manovra. Gli stessi parapetti devono essere applicati anche sui lati delle

aperture dove si effettua il carico e lo scarico, a meno che per le caratteristiche dei materiali in manovra ciò non sia possibile. In quest'ultimo caso, in luogo del parapetto normale deve essere applicata una solida barriera mobile, inasportabile e fissabile nella posizione di chiusura mediante chiavistello o altro dispositivo. Detta barriera deve essere tenuta chiusa quando non siano eseguite manovre di carico o scarico al piano corrispondente (Punto 3.2.8, Allegato VI, D.Lgs. 81/08)

- ☞ I montanti delle impalcature, quando gli apparecchi di sollevamento vengono fissati direttamente ad essi, devono essere rafforzati e controventati in modo da ottenere una solidità adeguata alle maggiori sollecitazioni a cui sono sottoposti (Punto 3.3.1, Allegato XVIII, D.Lgs. 81/08)
- ☞ Nei ponti metallici i montanti, su cui sono applicati direttamente gli elevatori, devono essere di numero ampiamente sufficiente ed in ogni caso non minore di due (Punto 3.3.2, Allegato XVIII, D.Lgs. 81/08)
- ☞ I bracci girevoli portanti le carrucole ed eventualmente gli argani degli elevatori devono essere assicurati ai montanti mediante staffe con bulloni a vite muniti di dado e controdado; analogamente deve essere provveduto per le carrucole di rinvio delle funi ai piedi dei montanti quando gli argani sono installati a terra (Punto 3.3.3, Allegato XVIII, D.Lgs. 81/08)

CADUTA DALL'ALTO

- ☞ Prima dell'uso dell'elevatore a cavalletto verificare la presenza dei parapetti completi sul perimetro del posto di manovra

CADUTA DI MATERIALE DALL'ALTO

- ☞ Gli accessori di sollevamento devono essere scelti in funzione dei carichi da movimentare, dei punti di presa, del dispositivo di aggancio, delle condizioni atmosferiche nonché tenendo conto del modo e della configurazione dell'imbracatura. Le combinazioni di più accessori di sollevamento devono essere contrassegnate in modo chiaro onde consentire all'utilizzatore di conoscerne le caratteristiche qualora esse non siano scomposte dopo l'uso (Punto 3.1.6, Allegato VI, D.Lgs. 81/08)
- ☞ I lavori devono essere organizzati in modo tale che, quando un lavoratore aggancia o sgancia manualmente un carico, tali operazioni possano svolgersi con la massima sicurezza e, in particolare, che il lavoratore ne conservi il controllo diretto o indiretto (Punto 3.2.4, Allegato VI, D.Lgs. 81/08)
- ☞ Il sollevamento dei laterizi, pietrame, ghiaia e di altri materiali minuti deve essere effettuato esclusivamente a mezzo di benne o cassoni metallici; non sono ammesse le piattaforme semplici e le imbracature (Punto 3.2.9, Allegato VI, D.Lgs. 81/08)
- ☞ Verificare la presenza degli staffoni e della tavola fermapiede da 30 cm nella parte frontale dell'elevatore
- ☞ Verificare la presenza, sulle estremità delle rotaie, dei tamponi ammortizzanti dell'elevatore a cavalletto
- ☞ Verificare la funzionalità della pulsantiera dell'elevatore a cavalletto
- ☞ Transennare a terra l'area di tiro dell'elevatore a cavalletto
- ☞ Usare i contenitori adatti al materiale da sollevare con l'elevatore a cavalletto
- ☞ Durante l'uso dell'elevatore a cavalletto verificare la corretta imbracatura dei carichi e la perfetta chiusura della sicura del gancio
- ☞ Non utilizzare la fune dell'elevatore a cavalletto per imbracare carichi

URTI, COLPI, IMPATTI E COMPRESSIONI

- ☞ Verificare l'efficienza di fine corsa superiore e del freno per la discesa del carico dell'elevatore

ELETTROCUZIONE

- ☞ La macchina dovrà essere collegata all'impianto di terra.
- ☞ Verificare l'integrità delle parti elettriche dell'elevatore a cavalletto
- ☞ Verificare l'efficienza dell'interruttore di linea presso l'elevatore
- ☞ Dopo l'uso scollegare elettricamente l'elevatore a cavalletto

RIBALTAMENTO

- Le attrezzature di lavoro smontabili o mobili che servono a sollevare carichi devono essere utilizzate in modo tale da garantire la stabilità dell'attrezzatura di lavoro durante il suo impiego, in tutte le condizioni prevedibili e tenendo conto della natura del suolo (Punto 3.1.3, Allegato VI, D.Lgs. 81/08)

DISPOSITIVI DI PROTEZIONE INDIVIDUALE OBBLIGATORI

Durante l'utilizzo dell'attrezzatura, i lavoratori devono indossare i seguenti DPI con marcatura "CE":

- Guanti rischi meccanici (Conformi UNI EN 388-420)
- Elmetto (Conforme UNI EN 397)
- Scarpe di sicurezza con suola imperforabile (Conformi UNI EN 345-344)
- Cintura di sicurezza (Conforme UNI EN 358)
- Cuffia o inserti antirumore (Se necessario da valutazione)

ATTREZZATURA

FILIERA ELETTRICA PORTATILE

DESCRIZIONE

Attrezzatura portatile per la lavorazione di tubi in genere.

RISCHI EVIDENZIATI DALL'ANALISI

La seguente tabella riporta l'elenco dei pericoli individuati nell'utilizzo dell'attrezzatura esaminata, per ognuno dei quali è stato valutato il relativo Rischio in funzione della probabilità e della magnitudo del danno.

Descrizione del Pericolo	Probabilità	Magnitudo	Rischio	
Elettrocuzione	Possibile	Grave	MEDIO	3
Punture, tagli e abrasioni	Possibile	Modesta	BASSO	2

MISURE DI PREVENZIONE E PROTEZIONE ED ISTRUZIONI PER GLI ADDETTI

Oltre alle misure di prevenzione di ordine generale nei confronti dei rischi sopra individuati (riportate nella relazione introduttiva), nell'utilizzo dell'attrezzatura vengono applicate le seguenti misure di prevenzione e protezione:

GENERALE

- L'attrezzatura dovrà essere corredata da un libretto d'uso e manutenzione (art. 71, comma 4, D.Lgs. 81/08)
- Utilizzare sempre i dispositivi di protezione individuali previsti
- L'attrezzatura deve possedere, in relazione alle necessità della sicurezza del lavoro, i necessari requisiti di resistenza e di idoneità ed essere mantenuta in buono stato di conservazione e di efficienza
- L'attrezzatura di lavoro deve essere installata, disposta ed usata in maniera tale da ridurre i rischi per i loro utilizzatori e per le altre persone (punto 1.1 Allegato V D.Lgs. 81/08)
- Accertarsi che l'attrezzatura sia marcata "CE"

PUNTURE, TAGLI ED ABRASIONI

- Durante l'uso dell'attrezzatura dovranno essere vietati indumenti che possono impigliarsi, bracciali od altro.
- La filiera elettrica portatile dovrà essere dotata di comando a uomo presente

ELETTROCUZIONE

- L'attrezzatura di lavoro verrà installata in modo da proteggere i lavoratori esposti contro i rischi di un contatto diretto o indiretto con la corrente elettrica (punto 6.1, Allegato VI D.Lgs. 81/08)

- ☞ E' vietato l'uso dell'attrezzo a tensione superiore a 50 V verso terra nei lavori in luoghi bagnati o molto umidi, e nei lavori a contatto od entro grandi masse metalliche (punto 6.2.2, Allegato VI D.Lgs. 81/08)
- ☞ Il cavo di alimentazione della filiera elettrica portatile sara' provvisto di adeguata protezione meccanica e sicurezza elettrica.
- ☞ La filiera elettrica portatile sara' provvista di doppio isolamento, riconoscibile dal simbolo del 'doppio quadrato'.
- ☞ La filiera elettrica portatile dotata di doppio isolamento non sara' collegata all'impianto di terra.

DISPOSITIVI DI PROTEZIONE INDIVIDUALE OBBLIGATORI

Durante l'utilizzo dell'attrezzatura, i lavoratori devono indossare i seguenti DPI con marcatura "CE":

- ☞ Guanti rischi meccanici (Conformi UNI EN 388-420)
- ☞ Scarpe di sicurezza con suola imperforabile (Conformi UNI EN 345-344)

ATTREZZATURE

FLESSIBILE (Smerigliatrice)

DESCRIZIONE

Attrezzo utilizzato per smerigliare superfici di diverso genere.



RISCHI EVIDENZIATI DALL'ANALISI

Descrizione del Pericolo	Probabilità	Magnitudo	Rischio	
Inalazione di polveri e fibre	Probabile	Modesta	MEDIO	3
Rumore	<i>Come da valutazione specifica</i>			
Elettrocuzione	Possibile	Grave	MEDIO	3
Punture, tagli e abrasioni	Possibile	Modesta	BASSO	2
Vibrazioni	Possibile	Modesta	BASSO	2

MISURE DI PREVENZIONE E PROTEZIONE ED ISTRUZIONI PER GLI ADDETTI

Oltre alle misure generali di prevenzione e protezione nei confronti dei singoli Rischi individuati e riportati nella sezione specifica della relazione introduttiva, i lavoratori che utilizzeranno la presente attrezzatura dovranno attenersi alle seguenti istruzioni ed osservare le sottoriportate misure di prevenzione e protezione:

Generale

- ☞ L'attrezzatura dovra' essere corredata da un libretto d'uso e manutenzione (art. 71, comma 4, D.Lgs. 81/08)
- ☞ Utilizzare sempre i dispositivi di protezione individuali previsti
- ☞ Accertarsi che l'attrezzatura sia marcata "CE"
- ☞ L'attrezzatura deve possedere, in relazione alle necessità della sicurezza del lavoro, i necessari requisiti di resistenza e di idoneità ed essere mantenuta in buono stato di conservazione e di efficienza
- ☞ L' attrezzatura di lavoro deve essere installata, disposta ed usata in maniera tale da ridurre i rischi per i loro utilizzatori e per le altre persone (punto 1.1 Allegato D.Lgs. 81/08)
- ☞ Pulire l'attrezzatura segnalando eventuali malfunzionamenti
- ☞ Eseguire il lavoro con l'attrezzatura in posizione stabile

Punture, tagli ed abrasioni

- ☞ Controllare che il disco della flessibile sia idoneo al lavoro da eseguire
- ☞ Controllare il fissaggio del disco della flessibile

☞ Verificare l'integrità delle protezioni del disco e del cavo di alimentazione della flessibile

Elettrocuzione

- ☞ Verificare che l'attrezzatura sia a doppio isolamento (220V)
- ☞ Verificare il funzionamento dell'interruttore della flessibile
- ☞ Interrompere l'alimentazione elettrica della flessibile durante le pause di lavoro

DISPOSITIVI DI PROTEZIONE INDIVIDUALE OBBLIGATORI (D.P.I.)

I lavoratori addetti all' utilizzo dovranno impiegare i seguenti D.P.I. con marcatura "CE" :

Guanti	Mascherina	Cuffia Antirumore	Occhiali
Edilizia Antitaglio <i>UNI EN 388,420</i>	Facciale Filtrante <i>UNI EN 149</i>	In materiale plastico <i>UNI EN 352-1</i>	Di protezione Tipo: <i>UNI EN 166</i>
			
Guanti di protezione contro i rischi meccanici	Per polveri e fumi nocivi a bassa tossicità, classe FFP2	Se necessario da valutazione	In policarbonato antigraffio

ATTREZZATURA

FUNI DI CANAPA

DESCRIZIONE

Funi utilizzate per movimentazione di carichi in abbinamento ad altre attrezzature di sollevamento o movimentazione.

RISCHI EVIDENZIATI DALL'ANALISI

La seguente tabella riporta l'elenco dei pericoli individuati nell'utilizzo dell'attrezzatura esaminata, per ognuno dei quali è stato valutato il relativo Rischio in funzione della probabilità e della magnitudo del danno.

Descrizione del Pericolo	Probabilità	Magnitudo	Rischio
Caduta di materiale dall'alto	Possibile	Grave	MEDIO

MISURE DI PREVENZIONE E PROTEZIONE ED ISTRUZIONI PER GLI ADDETTI

Oltre alle misure di prevenzione di ordine generale nei confronti dei rischi sopra individuati (riportate nella relazione introduttiva), nell'utilizzo dell'attrezzatura vengono applicate le seguenti misure di prevenzione e protezione:

GENERALE

- ☞ L'attrezzatura dovrà essere corredata da un libretto d'uso e manutenzione (art. 71, comma 4, D.Lgs. 81/08)
- ☞ L'attrezzatura deve possedere, in relazione alle necessità della sicurezza del lavoro, i necessari requisiti di resistenza e di idoneità ed essere mantenuta in buono stato di conservazione e di efficienza
- ☞ L'attrezzatura di lavoro deve essere installata, disposta ed usata in maniera tale da ridurre i rischi per i loro utilizzatori e per le altre persone (punto 1.1 Allegato V D.Lgs. 81/08)
- ☞ Accertarsi che l'attrezzatura sia marcata "CE"
- ☞ Assicurarasi, prima dell'uso delle funi di canapa, della loro efficienza ed integrità
- ☞ Le funi di canapa devono essere immediatamente sostituite quando presentano segni di usura
- ☞ Le funi di canapa devono essere utilizzate per carichi compresi nei limiti della loro portata e mai superiori

- In presenza di lavorazioni che richiedano l'uso di fiamme libere o che provochino scintille, le funi di canapa devono essere adeguatamente protette. Tale azione protettiva deve espletarsi anche per quelle lavorazioni o sostanze che potrebbero favorirne indirettamente l'innescò di tagli o altri tipi di deterioramenti.
- Assicurarsi che i carichi, nell'uso delle funi di canapa, siano stati fissati correttamente

CADUTA DI MATERIALE DALL'ALTO

- Gli accessori di sollevamento devono essere scelti in funzione dei carichi da movimentare, dei punti di presa, del dispositivo di aggancio, delle condizioni atmosferiche nonché tenendo conto del modo e della configurazione dell'imbracatura. Le combinazioni di più accessori di sollevamento devono essere contrassegnate in modo chiaro onde consentire all'utilizzatore di conoscerne le caratteristiche qualora esse non siano scomposte dopo l'uso (Punto 3.1.6, Allegato VI, D.Lgs. 81/08)
- Le funi e le catene debbono essere sottoposte a controlli trimestrali in mancanza di specifica indicazione da parte del fabbricante (Punto 3.1.2, Allegato VI D.Lgs. 81/08)

DISPOSITIVI DI PROTEZIONE INDIVIDUALE OBBLIGATORI

Durante l'utilizzo dell'attrezzatura, i lavoratori devono indossare i seguenti DPI con marcatura "CE":

- Guanti rischi meccanici (Conformi UNI EN 388-420)
- Elmetto (Conforme UNI EN 397)
- Scarpe di sicurezza con suola impermeabile (Conformi UNI EN 345-344)

ATTREZZATURA

FUNI DI SOLLEVAMENTO

DESCRIZIONE

Funi di diversa natura e tipo utilizzate per il sollevamento di carichi.

RISCHI EVIDENZIATI DALL'ANALISI

La seguente tabella riporta l'elenco dei pericoli individuati nell'utilizzo dell'attrezzatura esaminata, per ognuno dei quali è stato valutato il relativo Rischio in funzione della probabilità e della magnitudo del danno.

Descrizione del Pericolo	Probabilità	Magnitudo	Rischio	
Caduta di materiale dall'alto	Possibile	Grave	MEDIO	3

MISURE DI PREVENZIONE E PROTEZIONE ED ISTRUZIONI PER GLI ADDETTI

Oltre alle misure di prevenzione di ordine generale nei confronti dei rischi sopra individuati (riportate nella relazione introduttiva), nell'utilizzo dell'attrezzatura vengono applicate le seguenti misure di prevenzione e protezione:

GENERALE

- L'attrezzatura dovrà essere corredata da un libretto d'uso e manutenzione (art. 71, comma 4, D.Lgs. 81/08)
- Utilizzare sempre i dispositivi di protezione individuali previsti
- L'attrezzatura deve possedere, in relazione alle necessità della sicurezza del lavoro, i necessari requisiti di resistenza e di idoneità ed essere mantenuta in buono stato di conservazione e di efficienza
- L'attrezzatura di lavoro deve essere installata, disposta ed usata in maniera tale da ridurre i rischi per i loro utilizzatori e per le altre persone (punto 1.1 Allegato V D.Lgs. 81/08)
- Accertarsi che l'attrezzatura sia marcata "CE"
- Assicurarsi, prima dell'uso delle funi di sollevamento, della loro efficienza ed integrità
- Le funi di sollevamento devono essere immediatamente sostituite quando presentano segni di usura

- ☞ Le funi di sollevamento devono essere utilizzate per carichi compresi nei limiti della loro portata e mai superiori
- ☞ Le funi di sollevamento in genere di portata fino a 200 Kg devono essere sottoposte ad una verifica di controllo trimestrale
- ☞ In presenza di lavorazioni che richiedano l'uso di fiamme libere o che provochino scintille, le funi di sollevamento devono essere adeguatamente protette. Tale azione protettiva deve espletarsi anche per quelle lavorazioni o sostanze che potrebbero favorirne indirettamente l'innesco di tagli o altri tipi di deterioramenti.
- ☞ Assicurarsi che i carichi, nell'uso delle funi di sollevamento, siano stati fissati correttamente

CADUTA DI MATERIALE DALL'ALTO

- ☞ Gli accessori di sollevamento devono essere scelti in funzione dei carichi da movimentare, dei punti di presa, del dispositivo di aggancio, delle condizioni atmosferiche nonché tenendo conto del modo e della configurazione dell'imbracatura. Le combinazioni di più accessori di sollevamento devono essere contrassegnate in modo chiaro onde consentire all'utilizzatore di conoscerne le caratteristiche qualora esse non siano scomposte dopo l'uso (Punto 3.1.6, Allegato VI, D.Lgs. 81/08)
- ☞ Le funi e le catene debbono essere sottoposte a controlli trimestrali in mancanza di specifica indicazione da parte del fabbricante (Punto 3.1.2, Allegato VI D.Lgs. 81/08)

DISPOSITIVI DI PROTEZIONE INDIVIDUALE OBBLIGATORI

Durante l'utilizzo dell'attrezzatura, i lavoratori devono indossare i seguenti DPI con marcatura "CE":

- ☞ Guanti rischi meccanici (Conformi UNI EN 388-420)
- ☞ Elmetto (Conforme UNI EN 397)
- ☞ Scarpe di sicurezza con suola imperforabile (Conformi UNI EN 345-344)

ATTREZZATURA

GANCI, FUNI, IMBRACATURE

DESCRIZIONE

Attrezzature utilizzate per la movimentazione ed il sollevamento di carichi diversi.

RISCHI EVIDENZIATI DALL'ANALISI

La seguente tabella riporta l'elenco dei pericoli individuati nell'utilizzo dell'attrezzatura esaminata, per ognuno dei quali è stato valutato il relativo Rischio in funzione della probabilità e della magnitudo del danno.

Descrizione del Pericolo	Probabilità	Magnitudo	Rischio	
Caduta di materiale dall'alto	Possibile	Grave	MEDIO	3

MISURE DI PREVENZIONE E PROTEZIONE ED ISTRUZIONI PER GLI ADDETTI

Oltre alle misure di prevenzione di ordine generale nei confronti dei rischi sopra individuati (riportate nella relazione introduttiva), nell'utilizzo dell'attrezzatura vengono applicate le seguenti misure di prevenzione e protezione:

GENERALE

- ☞ L'attrezzatura dovrà essere corredata da un libretto d'uso e manutenzione (art. 71, comma 4, D.Lgs. 81/08)
- ☞ L'attrezzatura deve possedere, in relazione alle necessità della sicurezza del lavoro, i necessari requisiti di resistenza e di idoneità ed essere mantenuta in buono stato di conservazione e di efficienza

- ☞ L'attrezzatura di lavoro deve essere installata, disposta ed usata in maniera tale da ridurre i rischi per i loro utilizzatori e per le altre persone (punto 1.1 Allegato V D.Lgs. 81/08)
- ☞ Accertarsi che l'attrezzatura sia marcata "CE"
- ☞ I ganci devono essere provvisti di chiusura dell'imbocco o essere conformati in modo da impedire lo sganciamento di funi, catene e organi di presa
- ☞ I ganci devono essere integri e privi di segni di usura, deterioramenti e lesioni
- ☞ Quando non vengono impiegati mezzi di sollevamento che fanno uso di ganci, quest'ultimi, nei limiti del possibile, devono essere sollevati alla massima altezza o comunque posti in modo da non creare ostacolo al transito dei lavoratori

CADUTA DI MATERIALE DALL'ALTO

- ☞ Gli accessori di sollevamento devono essere scelti in funzione dei carichi da movimentare, dei punti di presa, del dispositivo di aggancio, delle condizioni atmosferiche nonché tenendo conto del modo e della configurazione dell'imbracatura. Le combinazioni di più accessori di sollevamento devono essere contrassegnate in modo chiaro onde consentire all'utilizzatore di conoscerne le caratteristiche qualora esse non siano scomposte dopo l'uso (Punto 3.1.6, Allegato VI, D.Lgs. 81/08)
- ☞ Le funi e le catene debbono essere sottoposte a controlli trimestrali in mancanza di specifica indicazione da parte del fabbricante (Punto 3.1.2, Allegato VI D.Lgs. 81/08)
- ☞ I ganci devono riportare l'indicazione della loro portata massima ammissibile. (Punto 3.1.3, Allegato V - D.Lgs.81/08)

DISPOSITIVI DI PROTEZIONE INDIVIDUALE OBBLIGATORI

Durante l'utilizzo dell'attrezzatura, i lavoratori devono indossare i seguenti DPI con marcatura "CE":

- ☞ Elmetto (Conforme UNI EN 397)

ATTREZZATURA

MARTELLO DEMOLITORE ELETTRICO

DESCRIZIONE

Attrezzo ad alimentazione elettrica utilizzato per le piccole demolizioni di intonaco, calcestruzzo, ecc



RISCHI EVIDENZIATI DALL'ANALISI

La seguente tabella riporta l'elenco dei pericoli individuati nell'utilizzo dell'attrezzatura esaminata, per ognuno dei quali è stato valutato il relativo Rischio in funzione della probabilità e della magnitudo del danno.

Descrizione del Pericolo	Probabilità	Magnitudo	Rischio	
Inalazione di polveri e fibre	Probabile	Modesta	MEDIO	3
Elettrocuzione	Possibile	Grave	MEDIO	3
Proiezione di schegge	Possibile	Grave	MEDIO	3
Rumore Effettuare valutazione specifica	Probabile	Modesta	MEDIO	3
Postura	Possibile	Modesta	BASSO	2
Punture, tagli e abrasioni	Possibile	Modesta	BASSO	2
Urti, colpi, impatti e compressioni	Possibile	Modesta	BASSO	2
Vibrazioni Effettuare valutazione specifica	Possibile	Lieve	M.BASSO	1

MISURE DI PREVENZIONE E PROTEZIONE ED ISTRUZIONI PER GLI ADDETTI

Oltre alle misure di prevenzione di ordine generale nei confronti dei rischi sopra individuati (riportate nella relazione introduttiva), nell'utilizzo dell'attrezzatura vengono applicate le seguenti misure di prevenzione e protezione:

GENERALE

- ☞ L'attrezzatura dovrà essere corredata da un libretto d'uso e manutenzione (art. 71, comma 4, D.Lgs. 81/08)
- ☞ Utilizzare sempre i dispositivi di protezione individuali previsti
- ☞ L'attrezzatura deve possedere, in relazione alle necessità della sicurezza del lavoro, i necessari requisiti di resistenza e di idoneità ed essere mantenuta in buono stato di conservazione e di efficienza
- ☞ L'attrezzatura di lavoro deve essere installata, disposta ed usata in maniera tale da ridurre i rischi per i loro utilizzatori e per le altre persone (punto 1.1 Allegato V D.Lgs. 81/08)
- ☞ Accertarsi che l'attrezzatura sia marcata "CE"
- ☞ Presso la macchina, poichè vengono effettuate operazioni che presentano particolari pericoli, per prodotti o materie (infiammabili, esplosivi, corrosivi, a temperature dannose, asfissianti, irritanti, tossici o infettanti, taglienti o pungenti) dovranno essere esposte le disposizioni e le istruzioni concernenti la sicurezza delle specifiche lavorazioni (punto 1.8.1, Allegato VI D.Lgs. 81/08)
- ☞ I lavoratori dovranno assicurarsi di utilizzare il martello elettrico a percussione in modo da non arrecare danni, se non previsti, ad eventuali strutture sottostanti.

ELETTROCUZIONE

- ☞ L'attrezzatura di lavoro verrà installata in modo da proteggere i lavoratori esposti contro i rischi di un contatto diretto o indiretto con la corrente elettrica (punto 6.1, Allegato VI D.Lgs. 81/08)
- ☞ I cavi elettrici del martello elettrico dovranno essere integri come pure il loro isolamento.
- ☞ Il martello elettrico sarà dotato di doppio isolamento riconoscibile dal simbolo del 'doppio quadrato'.

RUMORE

- ☞ Effettuare la valutazione del rischio rumore ai sensi dell'Art.190 del D.Lgs.81/08 ed adottare le conseguenti misure di prevenzione in funzione del livello di esposizione calcolato.
- ☞ Per l'uso del martello elettrico dovranno essere osservate le ore di silenzio imposte dai regolamenti locali.

PROIEZIONE DI SCHEGGE

- ☞ Nelle operazioni di scalpellatura, sbavatura, taglio di chiodi e in genere nei lavori eseguiti mediante utensili a mano o a motore, che possono dar luogo alla proiezione pericolosa di schegge o di materiali, si devono predisporre schermi o adottare altre misure atte ad evitare che le materie proiettate abbiano a recare danno alle persone (punto 1.5, Allegato VI D.Lgs. 81/08)

VIBRAZIONI

- ☞ Il martello elettrico dovrà prevedere un'impugnatura idonea a limitare la trasmissione delle vibrazioni al lavoratore.

POSTURA

- ☞ Nell'uso del martello elettrico a percussione si raccomanda ai lavoratori di assumere, in relazione al luogo di svolgimento dell'attività, la posizione di lavoro più adeguata possibile.

DISPOSITIVI DI PROTEZIONE INDIVIDUALE OBBLIGATORI

Durante l'utilizzo dell'attrezzatura, i lavoratori devono indossare i seguenti DPI con marcatura "CE":

- ☞ Elmetto (Conforme UNI EN 397)
- ☞ Cuffia o inserti antirumore (Se necessario da valutazione)
- ☞ Scarpe di sicurezza con suola imperforabile (Conformi UNI EN 345-344)
- ☞ Occhiali protettivi (Conformi UNI EN 166)
- ☞ Mascherina antipolvere (Conforme UNI EN 149)
- ☞ Guanti imbottiti contro le vibrazioni (Durante l'utilizzo di attrezzi che producono vibrazioni)
- ☞ Visiera di protezione (Conforme UNI EN 166)

ATTREZZATURA

MAZZA E SCALPELLO

DESCRIZIONE

Attrezzo comune per lavori diversi di cantiere.



RISCHI EVIDENZIATI DALL'ANALISI

La seguente tabella riporta l'elenco dei pericoli individuati nell'utilizzo dell'attrezzatura esaminata, per ognuno dei quali è stato valutato il relativo Rischio in funzione della probabilità e della magnitudo del danno.

Descrizione del Pericolo	Probabilità	Magnitudo	Rischio	
Inalazione di polveri e fibre	Probabile	Modesta	MEDIO	3
Elettrocuzione	Possibile	Grave	MEDIO	3
Proiezione di schegge	Possibile	Grave	MEDIO	3
Rumore Effettuare valutazione specifica	Probabile	Modesta	MEDIO	3
Punture, tagli e abrasioni	Possibile	Modesta	BASSO	2
Urti, colpi, impatti e compressioni	Possibile	Modesta	BASSO	2
Vibrazioni Effettuare valutazione specifica	Possibile	Lieve	M.BASSO	1

MISURE DI PREVENZIONE E PROTEZIONE ED ISTRUZIONI PER GLI ADDETTI

Oltre alle misure di prevenzione di ordine generale nei confronti dei rischi sopra individuati (riportate nella relazione introduttiva), nell'utilizzo dell'attrezzatura vengono applicate le seguenti misure di prevenzione e protezione:

GENERALE

- ☞ L'attrezzatura dovrà essere corredata da un libretto d'uso e manutenzione (art. 71, comma 4, D.Lgs. 81/08)
- ☞ Utilizzare sempre i dispositivi di protezione individuali previsti
- ☞ L'attrezzatura deve possedere, in relazione alle necessità della sicurezza del lavoro, i necessari requisiti di resistenza e di idoneità ed essere mantenuta in buono stato di conservazione e di efficienza
- ☞ L'attrezzatura di lavoro deve essere installata, disposta ed usata in maniera tale da ridurre i rischi per i loro utilizzatori e per le altre persone (punto 1.1 Allegato V D.Lgs. 81/08)
- ☞ Accertarsi che l'attrezzatura sia marcata "CE"

URTI, COLPI, IMPATTI E COMPRESSIONI

- ☞ Durante l'uso della mazza e scalpello si adopererà porta-punta con elsa di protezione della mano

ELETTROCUZIONE

- ☞ Durante l'uso dell'attrezzatura dovrà essere accertato che non vi siano cavi elettrici, tubi, tondini di ferro od altro all'interno dei materiali su cui intervenire

RUMORE

- ☞ Effettuare la valutazione del rischio rumore ai sensi dell'Art.190 del D.Lgs.81/08 ed adottare le conseguenti misure di prevenzione in funzione del livello di esposizione calcolato.
- ☞ Per l'uso della mazza e scalpello dovranno essere osservate le ore di silenzio imposte dai regolamenti locali

PROIEZIONE DI SCHEGGE

- ☞ Nelle operazioni di scapellatura, sbavatura, taglio di chiodi e in genere nei lavori eseguiti mediante utensili a mano o a motore, che possono dar luogo alla proiezione pericolosa di schegge o di materiali, si devono predisporre schermi o adottare altre misure atte ad evitare che le materie proiettate abbiano a recare danno alle persone (punto 1.5, Allegato VI D.Lgs. 81/08)
- ☞ Durante l'uso della mazza e scalpello si dovrà avere cura di verificare che lo scalpello sia sempre bene affilato e con la testa priva di ricalcature che possano dare luogo a schegge

DISPOSITIVI DI PROTEZIONE INDIVIDUALE OBBLIGATORI

Durante l'utilizzo dell'attrezzatura, i lavoratori devono indossare i seguenti DPI con marcatura "CE":

- ☞ Guanti rischi meccanici (Conformi UNI EN 388-420)
- ☞ Elmetto (Conforme UNI EN 397)
- ☞ Cuffia o inserti antirumore (Se necessario da valutazione)
- ☞ Scarpe di sicurezza con suola imperforabile (Conformi UNI EN 345-344)
- ☞ Occhiali protettivi (Conformi UNI EN 166)
- ☞ Mascherina antipolvere (Conforme UNI EN 149)

ATTREZZATURA

PALA

DESCRIZIONE

Attrezzo manuale utilizzato per scavi di piccola entità.

RISCHI EVIDENZIATI DALL'ANALISI

La seguente tabella riporta l'elenco dei pericoli individuati nell'utilizzo dell'attrezzatura esaminata, per ognuno dei quali è stato valutato il relativo Rischio in funzione della probabilità e della magnitudo del danno.

Descrizione del Pericolo	Probabilità	Magnitudo	Rischio	
Inalazione di polveri e fibre	Probabile	Lieve	BASSO	2
Punture, tagli e abrasioni	Possibile	Modesta	BASSO	2
Urti, colpi, impatti e compressioni	Possibile	Modesta	BASSO	2

MISURE DI PREVENZIONE E PROTEZIONE ED ISTRUZIONI PER GLI ADDETTI

Oltre alle misure di prevenzione di ordine generale nei confronti dei rischi sopra individuati (riportate nella relazione introduttiva), nell'utilizzo dell'attrezzatura vengono applicate le seguenti misure di prevenzione e protezione:

GENERALE

- ☞ L'attrezzatura dovrà essere corredata da un libretto d'uso e manutenzione (art. 71, comma 4, D.Lgs. 81/08)
- ☞ Utilizzare sempre i dispositivi di protezione individuali previsti

- ☞ L'attrezzatura deve possedere, in relazione alle necessità della sicurezza del lavoro, i necessari requisiti di resistenza e di idoneità ed essere mantenuta in buono stato di conservazione e di efficienza
- ☞ L'attrezzatura di lavoro deve essere installata, disposta ed usata in maniera tale da ridurre i rischi per i loro utilizzatori e per le altre persone (punto 1.1 Allegato V D.Lgs. 81/08)
- ☞ Accertarsi che l'attrezzatura sia marcata "CE"
- ☞ Controllare che la pala non sia deteriorata o danneggiata

INALAZIONE DI POLVERI E FIBRE

- ☞ Durante l'uso dell'attrezzatura, i materiali verranno irrorati con acqua per ridurre il sollevamento della polvere (Art. 153, comma 5, D.Lgs. 81/08)

DISPOSITIVI DI PROTEZIONE INDIVIDUALE OBBLIGATORI

Durante l'utilizzo dell'attrezzatura, i lavoratori devono indossare i seguenti DPI con marcatura "CE":

- ☞ Guanti rischi meccanici (Conformi UNI EN 388-420)
- ☞ Elmetto (Conforme UNI EN 397)
- ☞ Scarpe di sicurezza con suola imperforabile (Conformi UNI EN 345-344)
- ☞ Occhiali protettivi (Conformi UNI EN 166)
- ☞ Mascherina antipolvere (Conforme UNI EN 149)

ATTREZZATURA

PICCONE

DESCRIZIONE

Attrezzatura manuale utilizzata per lavori diversi in cantiere.

RISCHI EVIDENZIATI DALL'ANALISI

La seguente tabella riporta l'elenco dei pericoli individuati nell'utilizzo dell'attrezzatura esaminata, per ognuno dei quali è stato valutato il relativo Rischio in funzione della probabilità e della magnitudo del danno.

Descrizione del Pericolo	Probabilità	Magnitudo	Rischio	
Inalazione di polveri e fibre	Probabile	Modesta	MEDIO	3
Proiezione di schegge	Possibile	Grave	MEDIO	3
Rumore Effettuare valutazione specifica	Probabile	Modesta	MEDIO	3
Punture, tagli e abrasioni	Possibile	Modesta	BASSO	2

MISURE DI PREVENZIONE E PROTEZIONE ED ISTRUZIONI PER GLI ADDETTI

Oltre alle misure di prevenzione di ordine generale nei confronti dei rischi sopra individuati (riportate nella relazione introduttiva), nell'utilizzo dell'attrezzatura vengono applicate le seguenti misure di prevenzione e protezione:

GENERALE

- ☞ L'attrezzatura dovrà essere corredata da un libretto d'uso e manutenzione (art. 71, comma 4, D.Lgs. 81/08)
- ☞ Utilizzare sempre i dispositivi di protezione individuali previsti
- ☞ L'attrezzatura deve possedere, in relazione alle necessità della sicurezza del lavoro, i necessari requisiti di resistenza e di idoneità ed essere mantenuta in buono stato di conservazione e di efficienza
- ☞ L'attrezzatura di lavoro deve essere installata, disposta ed usata in maniera tale da ridurre i rischi per i loro utilizzatori e per le altre persone (punto 1.1 Allegato V D.Lgs. 81/08)

- ☞ Si raccomanda ai lavoratori di valutare con attenzione l'entità dei colpi del piccone in riferimento soprattutto ai punti su cui l'attrezzo si andrà a conficcare

RUMORE

- ☞ Effettuare la valutazione del rischio rumore ai sensi dell'Art.190 del D.Lgs.81/08 ed adottare le conseguenti misure di prevenzione in funzione del livello di esposizione calcolato.
- ☞ Per l'uso del piccone dovranno essere osservate le ore di silenzio imposte dai regolamenti locali

DISPOSITIVI DI PROTEZIONE INDIVIDUALE OBBLIGATORI

Durante l'utilizzo dell'attrezzatura, i lavoratori devono indossare i seguenti DPI con marcatura "CE":

- ☞ Guanti rischi meccanici (Conformi UNI EN 388-420)
- ☞ Cuffia o inserti antirumore (Se necessario da valutazione)
- ☞ Scarpe di sicurezza con suola imperforabile (Conformi UNI EN 345-344)
- ☞ Occhiali protettivi (Conformi UNI EN 166)
- ☞ Mascherina antipolvere (Conforme UNI EN 149)

ATTREZZATURA

SALDATRICE ELETTRICA

DESCRIZIONE

Saldatrice elettrica per brasature dolci con trasformatore di sicurezza

RISCHI EVIDENZIATI DALL'ANALISI

La seguente tabella riporta l'elenco dei pericoli individuati nell'utilizzo dell'attrezzatura esaminata, per ognuno dei quali è stato valutato il relativo Rischio in funzione della probabilità e della magnitudo del danno.

Descrizione del Pericolo	Probabilità	Magnitudo	Rischio	
Calore, fiamme, esplosione	Possibile	Grave	MEDIO	3
Gas e vapori	Possibile	Grave	MEDIO	3
Elettrocuzione	Possibile	Grave	MEDIO	3
Radiazioni non ionizzanti	Possibile	Modesta	BASSO	2
Ustioni	Possibile	Modesta	BASSO	2

MISURE DI PREVENZIONE E PROTEZIONE ED ISTRUZIONI PER GLI ADDETTI

Oltre alle misure di prevenzione di ordine generale nei confronti dei rischi sopra individuati (riportate nella relazione introduttiva), nell'utilizzo dell'attrezzatura vengono applicate le seguenti misure di prevenzione e protezione:

GENERALE

- ☞ L'attrezzatura dovrà essere corredata da un libretto d'uso e manutenzione (art. 71, comma 4, D.Lgs. 81/08)
- ☞ Utilizzare sempre i dispositivi di protezione individuali previsti
- ☞ L'attrezzatura deve possedere, in relazione alle necessità della sicurezza del lavoro, i necessari requisiti di resistenza e di idoneità ed essere mantenuta in buono stato di conservazione e di efficienza
- ☞ L'attrezzatura di lavoro deve essere installata, disposta ed usata in maniera tale da ridurre i rischi per i loro utilizzatori e per le altre persone (punto 1.1 Allegato V D.Lgs. 81/08)
- ☞ Accertarsi che l'attrezzatura sia marcata "CE"
- ☞ Presso la macchina, poichè vengono effettuate operazioni che presentano particolari pericoli, per prodotti o materie (infiammabili, esplodenti, corrosivi, a temperature dannose, asfissianti, irritanti, tossici o infettanti,

taglienti o pungenti) dovranno essere esposte le disposizioni e le istruzioni concernenti la sicurezza delle specifiche lavorazioni (punto 1.8.1, Allegato VI D.Lgs. 81/08)

CADUTA DI MATERIALE DALL'ALTO

- ☞ Durante l'uso della saldatrice elettrica, nei lavori in quota, dovranno essere adottate idonee precauzioni per evitare che materiali, attrezzi, utensili o spruzzi incandescenti possano arrecare danno a persone o cose che eventualmente si trovassero nella zona sottostante.

ELETTROCUZIONE

- ☞ L'attrezzatura di lavoro verrà installata in modo da proteggere i lavoratori esposti contro i rischi di un contatto diretto o indiretto con la corrente elettrica (punto 6.1, Allegato VI D.Lgs. 81/08)
- ☞ L'attrezzatura dovrà portare l'indicazione della tensione, dell'intensità e del tipo di corrente e delle altre eventuali caratteristiche costruttive necessarie per l'uso (Punto 9.4, Allegato V, D.Lgs. 81/08)
- ☞ I cavi della saldatrice elettrica verranno prontamente sostituiti quando deteriorati.
- ☞ La saldatrice elettrica mobile sarà provvista di cavo di derivazione della corrente elettrica di lunghezza limitata onde evitare che lo stesso possa essere di intralcio e causa di elettrocuzioni in seguito a danneggiamenti.
- ☞ Le pinze portaelettrodi della saldatrice elettrica saranno munite di impugnatura isolante ed incombustibile.
- ☞ L'inserimento e il disinserimento della spina dalla presa di alimentazione della saldatrice elettrica, devono essere effettuati a circuito aperto; prima di effettuare tali manovre, devono essere disinseriti tutti gli interruttori.
- ☞ Il cavo di massa della saldatrice elettrica viene collegato al pezzo da saldare nelle immediate vicinanze della zona nella quale si deve saldare.
- ☞ Il collegamento di massa della saldatrice elettrica deve essere effettuato mediante morsetti, pinze, prese magnetiche o altri sistemi che offrono un buon contatto elettrico. È vietato usare tubazioni o profilati metallici di sezione inadeguata.
- ☞ Verificare l'integrità dei cavi e della spina di alimentazione della saldatrice elettrica
- ☞ Verificare l'integrità della pinza portaelettrodo della saldatrice elettrica

GAS E VAPORI

- ☞ Durante l'uso della saldatrice elettrica nei locali chiusi dovrà essere assicurata una buona ventilazione generale ricorrendo eventualmente all'uso di aspiratori portatili per impedire il ristagno di fumi nel locale.

CALORE, FIAMME, ESPLOSIONE

- ☞ Negli impianti in cui l'impiego dell'arco della saldatrice elettrica è abbinato a quello di idrogeno o di gas inerti, le relative bombole di gas compresso dovranno essere posizionate a qualche metro di distanza dal posto di saldatura e dovranno essere elettricamente isolate
- ☞ Negli impianti in cui l'impiego dell'arco della saldatrice elettrica è abbinato a quello di idrogeno o di gas inerti, le relative bombole di gas compresso dovranno essere posizionate a qualche metro di distanza dal posto di saldatura e vengono elettricamente isolate
- ☞ Nelle immediate vicinanze della saldatrice elettrica dovrà essere posizionato un estintore.
- ☞ Durante l'uso dell'attrezzatura dovranno essere allontanati gli eventuali materiali che, per la loro natura, risultino infiammabili, facilmente combustibili o danneggiabili. Quando ciò non è possibile detti materiali dovranno essere opportunamente protetti contro le scintille

USTIONI

- ☞ I collegamenti della saldatrice elettrica saranno effettuati con cura e in modo da non dare luogo a scintillio e surriscaldamento; i bulloni o i morsetti dei cavi della pinza e della massa sono serrati a fondo e, nei limiti del possibile, disposti in modo da non costituire intralcio al passaggio e non essere soggetti a danneggiamenti.

RADIAZIONI NON IONIZZANTI

- ☞ Durante l'uso della saldatrice elettrica dovranno essere prese le necessarie precauzioni (ripari o schermi) per evitare che radiazioni dirette o scorie prodotte investano altri lavoratori.

DISPOSITIVI DI PROTEZIONE INDIVIDUALE OBBLIGATORI

Durante l'utilizzo dell'attrezzatura, i lavoratori devono indossare i seguenti DPI con marcatura "CE":

- ☞ Scarpe di sicurezza con suola imperforabile (Conformi UNI EN 345-344)
- ☞ Guanti per saldatori (Conformi UNI EN 388-407-420)
- ☞ Grembiule in cuoio (Conforme UNI EN 470-1)
- ☞ Occhiali con ripari laterali dotati di vetri inattinici (Conformi UNI EN 166-169)

ATTREZZATURA

SALDATRICE OSSIACETILENICA

DESCRIZIONE

Saldatrice con cannello ossiacetilenico per saldature di diversa natura.

RISCHI EVIDENZIATI DALL'ANALISI

La seguente tabella riporta l'elenco dei pericoli individuati nell'utilizzo dell'attrezzatura esaminata, per ognuno dei quali è stato valutato il relativo Rischio in funzione della probabilità e della magnitudo del danno.

Descrizione del Pericolo	Probabilità	Magnitudo	Rischio	
Calore, fiamme, esplosione	Possibile	Grave	MEDIO	3
Gas e vapori	Possibile	Grave	MEDIO	3

MISURE DI PREVENZIONE E PROTEZIONE ED ISTRUZIONI PER GLI ADDETTI

Oltre alle misure di prevenzione di ordine generale nei confronti dei rischi sopra individuati (riportate nella relazione introduttiva), nell'utilizzo dell'attrezzatura vengono applicate le seguenti misure di prevenzione e protezione:

GENERALE

- ☞ L'attrezzatura dovrà essere corredata da un libretto d'uso e manutenzione (art. 71, comma 4, D.Lgs. 81/08)
- ☞ Utilizzare sempre i dispositivi di protezione individuali previsti
- ☞ L'attrezzatura deve possedere, in relazione alle necessità della sicurezza del lavoro, i necessari requisiti di resistenza e di idoneità ed essere mantenuta in buono stato di conservazione e di efficienza
- ☞ L'attrezzatura di lavoro deve essere installata, disposta ed usata in maniera tale da ridurre i rischi per i loro utilizzatori e per le altre persone (punto 1.1 Allegato V D.Lgs. 81/08)
- ☞ Accertarsi che l'attrezzatura sia marcata "CE"
- ☞ Presso la macchina, poichè vengono effettuate operazioni che presentano particolari pericoli, per prodotti o materie (infiammabili, esplosivi, corrosivi, a temperature dannose, asfissianti, irritanti, tossici o infettanti, taglienti o pungenti) dovranno essere esposte le disposizioni e le istruzioni concernenti la sicurezza delle specifiche lavorazioni (punto 1.8.1, Allegato VI D.Lgs. 81/08)
- ☞ Verificare l'assenza di gas o materiale infiammabile nell'ambiente o su tubazioni e/o serbatoi sui quali si effettuano gli interventi con la saldatrice ossiacetilenica
- ☞ In caso di lavorazione in ambienti confinati predisporre un adeguato sistema di aspirazione fumi e/o di ventilazione durante l'utilizzo della saldatrice ossiacetilenica

CALORE, FIAMME, ESPLOSIONE

- ☞ Durante l'uso dell'attrezzatura dovranno essere allontanati gli eventuali materiali che, per la loro natura, risultino infiammabili, facilmente combustibili o danneggiabili. Quando ciò non è possibile detti materiali dovranno essere opportunamente protetti contro le scintille
- ☞ Il trasporto nell'interno delle aziende e dei locali di lavoro degli apparecchi mobili di saldatura al cannello deve essere effettuato mediante mezzi atti ad assicurare la stabilità dei gasogeni e dei recipienti dei gas compressi o disciolti e ad evitare urti pericolosi (Punto 8.2, Allegato VI D.Lgs. 81/08)
- ☞ I recipienti dei gas compressi o sciolti, ad uso di impianti fissi di saldatura, devono essere efficacemente ancorati, al fine di evitarne la caduta accidentale (punto 8.3, Allegato VI D.Lgs. 81/08)
- ☞ Non devono eseguirsi lavorazioni ed operazioni con fiamme libere o con corpi incandescenti a meno di 5 metri di distanza dai generatori o gasometri di acetilene (Punto 8.1, Allegato VI, D.Lgs. 81/08)

DISPOSITIVI DI PROTEZIONE INDIVIDUALE OBBLIGATORI

Durante l'utilizzo dell'attrezzatura, i lavoratori devono indossare i seguenti DPI con marcatura "CE":

- ☞ Scarpe di sicurezza con suola imperforabile (Conformi UNI EN 345-344)
- ☞ Guanti per saldatori (Conformi UNI EN 388-407-420)
- ☞ Grembiule in cuoio (Conforme UNI EN 470-1)
- ☞ Occhiali con ripari laterali dotati di vetri inattinici (Conformi UNI EN 166-169)
- ☞ Cuffia ignifuga (Conformi UNI EN 470-1)

ATTREZZATURA

SCANALATRICE PER MURI ED INTONACI

DESCRIZIONE

Scanalatrice da intonaco (esecuzione di tracce per impianti e simili)



RISCHI EVIDENZIATI DALL'ANALISI

La seguente tabella riporta l'elenco dei pericoli individuati nell'utilizzo dell'attrezzatura esaminata, per ognuno dei quali è stato valutato il relativo Rischio in funzione della probabilità e della magnitudo del danno.

Descrizione del Pericolo	Probabilità	Magnitudo	Rischio	
Inalazione di polveri e fibre	Probabile	Modesta	MEDIO	3
Elettrocuzione	Possibile	Grave	MEDIO	3
Rumore Effettuare valutazione specifica	Probabile	Modesta	MEDIO	3
Punture, tagli e abrasioni	Possibile	Modesta	BASSO	2
Vibrazioni Effettuare valutazione specifica	Possibile	Lieve	M.BASSO	1

MISURE DI PREVENZIONE E PROTEZIONE ED ISTRUZIONI PER GLI ADDETTI

Oltre alle misure di prevenzione di ordine generale nei confronti dei rischi sopra individuati (riportate nella relazione introduttiva), nell'utilizzo dell'attrezzatura vengono applicate le seguenti misure di prevenzione e protezione:

GENERALE

- ☞ L'attrezzatura dovrà essere corredata da un libretto d'uso e manutenzione (art. 71, comma 4, D.Lgs. 81/08)

- ☞ Utilizzare sempre i dispositivi di protezione individuali previsti
- ☞ L'attrezzatura deve possedere, in relazione alle necessità della sicurezza del lavoro, i necessari requisiti di resistenza e di idoneità ed essere mantenuta in buono stato di conservazione e di efficienza
- ☞ L'attrezzatura di lavoro deve essere installata, disposta ed usata in maniera tale da ridurre i rischi per i loro utilizzatori e per le altre persone (punto 1.1 Allegato V D.Lgs. 81/08)
- ☞ Accertarsi che l'attrezzatura sia marcata "CE"

PUNTURE, TAGLI ED ABRASIONI

- ☞ Verificare la presenza del carter di protezione della scanalatrice
- ☞ Controllare il regolare fissaggio della fresa o dei dischi della scanalatrice

ELETTROCUZIONE

- ☞ L'attrezzatura di lavoro verrà installata in modo da proteggere i lavoratori esposti contro i rischi di un contatto diretto o indiretto con la corrente elettrica (punto 6.1, Allegato VI D.Lgs. 81/08)
- ☞ L'attrezzatura dovrà portare l'indicazione della tensione, dell'intensità e del tipo di corrente e delle altre eventuali caratteristiche costruttive necessarie per l'uso (Punto 9.4, Allegato V, D.Lgs. 81/08)
- ☞ Verificare che la scanalatrice sia del tipo a doppio isolamento (220V)
- ☞ Verificare l'integrità del cavo e delle spine di alimentazione della scanalatrice

RUMORE

- ☞ Effettuare la valutazione del rischio rumore ai sensi dell'Art.190 del D.Lgs.81/08 ed adottare le conseguenti misure di prevenzione in funzione del livello di esposizione calcolato.
- ☞ Prima dell'uso della scanalatrice segnalare la zona esposta a livello di rumorosità elevato

PROIEZIONE DI SCHEGGE

- ☞ Nelle operazioni di scalpellatura, sbavatura, taglio di chiodi e in genere nei lavori eseguiti mediante utensili a mano o a motore, che possono dar luogo alla proiezione pericolosa di schegge o di materiali, si devono predisporre schermi o adottare altre misure atte ad evitare che le materie proiettate abbiano a recare danno alle persone (punto 1.5, Allegato VI D.Lgs. 81/08)

DISPOSITIVI DI PROTEZIONE INDIVIDUALE OBBLIGATORI

Durante l'utilizzo dell'attrezzatura, i lavoratori devono indossare i seguenti DPI con marcatura "CE":

- ☞ Cuffia o inserti antirumore (Se necessario da valutazione)
- ☞ Scarpe di sicurezza con suola imperforabile (Conformi UNI EN 345-344)
- ☞ Occhiali protettivi (Conformi UNI EN 166)
- ☞ Mascherina antipolvere (Conforme UNI EN 149)
- ☞ Guanti imbottiti contro le vibrazioni (Durante l'utilizzo di attrezzi che producono vibrazioni)

ATTREZZATURA

SEGA A DENTI FINI

DESCRIZIONE

Attrezzatura manuale per il taglio di legno in genere.

RISCHI EVIDENZIATI DALL'ANALISI

La seguente tabella riporta l'elenco dei pericoli individuati nell'utilizzo dell'attrezzatura esaminata, per ognuno dei quali è stato valutato il relativo Rischio in funzione della probabilità e della magnitudo del danno.

Descrizione del Pericolo	Probabilità	Magnitudo	Rischio	
Proiezione di schegge	Possibile	Grave	MEDIO	3
Punture, tagli e abrasioni	Possibile	Modesta	BASSO	2

MISURE DI PREVENZIONE E PROTEZIONE ED ISTRUZIONI PER GLI ADDETTI

Oltre alle misure di prevenzione di ordine generale nei confronti dei rischi sopra individuati (riportate nella relazione introduttiva), nell'utilizzo dell'attrezzatura vengono applicate le seguenti misure di prevenzione e protezione:

GENERALE

- ☞ L'attrezzatura dovrà essere corredata da un libretto d'uso e manutenzione (art. 71, comma 4, D.Lgs. 81/08)
- ☞ Utilizzare sempre i dispositivi di protezione individuali previsti
- ☞ L'attrezzatura deve possedere, in relazione alle necessità della sicurezza del lavoro, i necessari requisiti di resistenza e di idoneità ed essere mantenuta in buono stato di conservazione e di efficienza
- ☞ L'attrezzatura di lavoro deve essere installata, disposta ed usata in maniera tale da ridurre i rischi per i loro utilizzatori e per le altre persone (punto 1.1 Allegato V D.Lgs. 81/08)
- ☞ Accertarsi che l'attrezzatura sia marcata "CE"
- ☞ Presso la macchina, poichè vengono effettuate operazioni che presentano particolari pericoli, per prodotti o materie (infiammabili, esplosivi, corrosivi, a temperature dannose, asfissianti, irritanti, tossici o infettanti, taglienti o pungenti) dovranno essere esposte le disposizioni e le istruzioni concernenti la sicurezza delle specifiche lavorazioni (punto 1.8.1, Allegato VI D.Lgs. 81/08)

PUNTURE, TAGLI ED ABRASIONI

- ☞ Durante l'uso della sega a denti fini dovrà essere controllato frequentemente lo stato del manico
- ☞ Durante l'uso della sega a denti fini dovrà essere controllato frequentemente lo stato della lama
- ☞ Durante l'uso della sega a denti fini dovrà essere ricordato ai lavoratori di iniziare il taglio con la sega leggermente inclinata, tirando la lama e procedendo non in maniera repentina

DISPOSITIVI DI PROTEZIONE INDIVIDUALE OBBLIGATORI

Durante l'utilizzo dell'attrezzatura, i lavoratori devono indossare i seguenti DPI con marcatura "CE":

- ☞ Guanti rischi meccanici (Conformi UNI EN 388-420)
- ☞ Scarpe di sicurezza con suola imperforabile (Conformi UNI EN 345-344)
- ☞ Occhiali protettivi (Conformi UNI EN 166)

ATTREZZATURA

SEGA CIRCOLARE

DESCRIZIONE

Attrezzatura utilizzata per il taglio di materiali diversi.

RISCHI EVIDENZIATI DALL'ANALISI

La seguente tabella riporta l'elenco dei pericoli individuati nell'utilizzo dell'attrezzatura esaminata, per ognuno dei quali è stato valutato il relativo Rischio in funzione della probabilità e della magnitudo del danno.

Descrizione del Pericolo	Probabilità	Magnitudo	Rischio	
Caduta dall'alto	Possibile	Grave	MEDIO	3

Elettrocuzione	Possibile	Grave	MEDIO	3
Proiezione di schegge	Possibile	Grave	MEDIO	3
Rumore Effettuare valutazione specifica	Probabile	Modesta	MEDIO	3
Punture, tagli e abrasioni	Possibile	Modesta	BASSO	2

MISURE DI PREVENZIONE E PROTEZIONE ED ISTRUZIONI PER GLI ADDETTI

Oltre alle misure di prevenzione di ordine generale nei confronti dei rischi sopra individuati (riportate nella relazione introduttiva), nell'utilizzo dell'attrezzatura vengono applicate le seguenti misure di prevenzione e protezione:

GENERALE

- ☞ L'attrezzatura dovrà essere corredata da un libretto d'uso e manutenzione (art. 71, comma 4, D.Lgs. 81/08)
- ☞ Utilizzare sempre i dispositivi di protezione individuali previsti
- ☞ L'attrezzatura deve possedere, in relazione alle necessità della sicurezza del lavoro, i necessari requisiti di resistenza e di idoneità ed essere mantenuta in buono stato di conservazione e di efficienza
- ☞ L'attrezzatura di lavoro deve essere installata, disposta ed usata in maniera tale da ridurre i rischi per i loro utilizzatori e per le altre persone (punto 1.1 Allegato V D.Lgs. 81/08)
- ☞ Accertarsi che l'attrezzatura sia marcata "CE"
- ☞ Presso la macchina, poichè vengono effettuate operazioni che presentano particolari pericoli, per prodotti o materie (infiammabili, esplosivi, corrosivi, a temperature dannose, asfissianti, irritanti, tossici o infettanti, taglienti o pungenti) dovranno essere esposte le disposizioni e le istruzioni concernenti la sicurezza delle specifiche lavorazioni (punto 1.8.1, Allegato VI D.Lgs. 81/08)
- ☞ La sega circolare dovrà essere dotata di una solida cuffia registrabile atta a evitare il contatto accidentale del lavoratore con la lama e ad intercettare le schegge (Punto 5.5.3, Allegato V, D.Lgs. 81/08)
- ☞ La sega circolare sarà dotata di coltello divisore in acciaio, quando la macchina è usata per segare tavolame in lungo, applicato posteriormente alla lama a distanza di non più di 3 millimetri dalla dentatura per mantenere aperto il taglio (Punto 5.5.3, Allegato V, D.Lgs. 81/08)
- ☞ Le seghe circolari a pendolo, a bilanciere e simili devono essere provviste di cuffie di protezione conformate in modo che durante la lavorazione rimanga scoperto il solo tratto attivo del disco. Esse, inoltre, devono essere inoltre provviste di un dispositivo di sicurezza atto ad impedire che la lama possa uscire fuori dal banco dalla parte del lavoratore in caso di rottura dell'organo tirante (Punto 5.5.4, Allegato V, D.Lgs. 81/08)
- ☞ Ai lavoratori viene vietato effettuare operazioni di manutenzione o pulizia con la sega circolare in moto (Punto 1.6.1, Allegato VI, D.Lgs. 81/08)
- ☞ E' vietato ai lavoratori l'uso dell'aria compressa per la pulizia della sega circolare.

PUNTURE, TAGLI ED ABRASIONI

- ☞ Durante l'uso dell'attrezzatura dovranno essere vietati indumenti che possono impigliarsi, bracciali od altro.
- ☞ Il disco della sega circolare dovrà essere fissato all'albero in maniera efficace.
- ☞ Il disco della sega circolare dovrà essere mantenuto affilato.
- ☞ La sega circolare prevederà un dispositivo in grado di impedire il riavviamento spontaneo dopo un'interruzione dell'alimentazione elettrica.
- ☞ Presso la sega circolare sarà reperibile uno spingipezzo per pezzi piccoli e/o particolari.
- ☞ Sulla sega circolare sarà installato un arresto di emergenza. (Punto 2.4, Allegato V - D.Lgs. 81/08)
- ☞ Sulla sega circolare saranno installati schermi messi ai due lati della lama nella parte sporgente sotto la tavola di lavoro in modo da impedirne il contatto (Punto 5.5.3, Allegato V, D.Lgs. 81/08)
- ☞ Durante l'uso della sega circolare per il taglio di tavolame in lungo dovrà essere ordinato ai lavoratori di utilizzare il coltello divisore in acciaio, applicato posteriormente alla lama a distanza di non più di 3 millimetri dalla dentatura per mantenere aperto il taglio (Punto 5.5.3, Allegato V, D.Lgs. 81/08)
- ☞ La lavorazione di pezzi di piccole dimensioni ancorché la macchina sia provvista dei prescritti mezzi di protezione, deve essere effettuata facendo uso di idonee attrezzature quali portapezzi, spingitoi e simili (punto 9, Allegato VI D.Lgs. 81/08)

ELETTROCUZIONE

- ☞ L'attrezzatura di lavoro verrà installata in modo da proteggere i lavoratori esposti contro i rischi di un contatto diretto o indiretto con la corrente elettrica (punto 6.1, Allegato VI D.Lgs. 81/08)

- L'attrezzatura dovrà portare l'indicazione della tensione, dell'intensità e del tipo di corrente e delle altre eventuali caratteristiche costruttive necessarie per l'uso (Punto 9.4, Allegato V, D.Lgs. 81/08)
- La macchina dovrà essere collegata all'impianto di terra.

RUMORE

- Effettuare la valutazione del rischio rumore ai sensi dell'Art.190 del D.Lgs.81/08 ed adottare le conseguenti misure di prevenzione in funzione del livello di esposizione calcolato.
- Per l'uso della sega circolare dovranno essere osservate le ore di silenzio imposte dai regolamenti locali.

PROIEZIONE DI SCHEGGE

- Nelle operazioni di scalpellatura, sbavatura, taglio di chiodi e in genere nei lavori eseguiti mediante utensili a mano o a motore, che possono dar luogo alla proiezione pericolosa di schegge o di materiali, si devono predisporre schermi o adottare altre misure atte ad evitare che le materie proiettate abbiano a recare danno alle persone (punto 1.5, Allegato VI D.Lgs. 81/08)
- Sulla sega circolare sarà installata una cuffia registrabile in grado di impedire il contatto con l'utensile e la proiezione di schegge. (Punto 5.5.3, Allegato V - D.Lgs.81/08)
- Durante l'uso della sega circolare dovrà essere ordinato ai lavoratori di utilizzare le regole per regolare la cuffia registrabile atta a evitare il contatto accidentale del lavoratore con la lama e ad intercettare le schegge (Punto 5.5.3, Allegato V, D.Lgs. 81/08)

DISPOSITIVI DI PROTEZIONE INDIVIDUALE OBBLIGATORI

Durante l'utilizzo dell'attrezzatura, i lavoratori devono indossare i seguenti DPI con marcatura "CE":

- Guanti rischi meccanici (Conformi UNI EN 388-420)
- Cuffia o inserti antirumore (Se necessario da valutazione)
- Scarpe di sicurezza con suola imperforabile (Conformi UNI EN 345-344)
- Occhiali protettivi (Conformi UNI EN 166)

ATTREZZATURA

TAGLIAPIASTRELLE ELETTRICA

DESCRIZIONE

Attrezzatura elettrica utilizzata per il taglio di piastrelle e simili.

RISCHI EVIDENZIATI DALL'ANALISI

La seguente tabella riporta l'elenco dei pericoli individuati nell'utilizzo dell'attrezzatura esaminata, per ognuno dei quali è stato valutato il relativo Rischio in funzione della probabilità e della magnitudo del danno.

Descrizione del Pericolo	Probabilità	Magnitudo	Rischio	
Inalazione di polveri e fibre	Probabile	Modesta	MEDIO	3
Elettrocuzione	Possibile	Grave	MEDIO	3
Proiezione di schegge	Possibile	Grave	MEDIO	3
Rumore Effettuare valutazione specifica	Probabile	Modesta	MEDIO	3
Postura	Possibile	Modesta	BASSO	2
Scivolamenti, cadute a livello	Possibile	Modesta	BASSO	2
Punture, tagli e abrasioni	Possibile	Modesta	BASSO	2

MISURE DI PREVENZIONE E PROTEZIONE ED ISTRUZIONI PER GLI ADDETTI

Oltre alle misure di prevenzione di ordine generale nei confronti dei rischi sopra individuati (riportate nella relazione introduttiva), nell'utilizzo dell'attrezzatura vengono applicate le seguenti misure di prevenzione e protezione:

GENERALE

- ☞ L'attrezzatura dovrà essere corredata da un libretto d'uso e manutenzione (art. 71, comma 4, D.Lgs. 81/08)
- ☞ Utilizzare sempre i dispositivi di protezione individuali previsti
- ☞ L'attrezzatura deve possedere, in relazione alle necessità della sicurezza del lavoro, i necessari requisiti di resistenza e di idoneità ed essere mantenuta in buono stato di conservazione e di efficienza
- ☞ L'attrezzatura di lavoro deve essere installata, disposta ed usata in maniera tale da ridurre i rischi per i loro utilizzatori e per le altre persone (punto 1.1 Allegato V D.Lgs. 81/08)
- ☞ Accertarsi che l'attrezzatura sia marcata "CE"
- ☞ È vietato compiere sugli organi in moto dell'attrezzatura qualsiasi operazione di riparazione o registrazione. Qualora sia necessario eseguire tali operazioni durante il moto, si devono adottare adeguate cautele a difesa dell'incolumità del lavoratore. Del divieto indicato devono essere resi edotti i lavoratori mediante avvisi chiaramente visibili (punto 1.6.2, Allegato VI D.Lgs. 81/08)
- ☞ Presso la macchina, poichè vengono effettuate operazioni che presentano particolari pericoli, per prodotti o materie (infiammabili, esplosivi, corrosivi, a temperature dannose, asfissianti, irritanti, tossici o infettanti, taglienti o pungenti) dovranno essere esposte le disposizioni e le istruzioni concernenti la sicurezza delle specifiche lavorazioni (punto 1.8.1, Allegato VI D.Lgs. 81/08)

PUNTURE, TAGLI ED ABRASIONI

- ☞ Verificare l'efficienza della lama di protezione del disco del tagliapiastrelle
- ☞ Verificare la presenza delle protezioni agli organi di trasmissione (pulegge, cinghie) del tagliapiastrelle
- ☞ Verificare il funzionamento dell'interruttore del tagliapiastrelle

SCIVOLAMENTI, CADUTE A LIVELLO

- ☞ Utilizzare l'attrezzo in condizioni di stabilità adeguata
- ☞ Non intralciare i passaggi con il cavo di alimentazione prima di utilizzare il tagliapiastrelle

ELETTROCUZIONE

- ☞ L'attrezzatura di lavoro verrà installata in modo da proteggere i lavoratori esposti contro i rischi di un contatto diretto o indiretto con la corrente elettrica (punto 6.1, Allegato VI D.Lgs. 81/08)
- ☞ Verificare l'integrità dei collegamenti elettrici prima di utilizzare il tagliapiastrelle

RUMORE

- ☞ Effettuare la valutazione del rischio rumore ai sensi dell'Art.190 del D.Lgs.81/08 ed adottare le conseguenti misure di prevenzione in funzione del livello di esposizione calcolato.
- ☞ Attuare gli interventi tecnici, organizzativi e procedurali concretamente attuabili al fine di ridurre al minimo i rischi derivanti dall'esposizione al rumore

PROIEZIONE DI SCHEGGE

- ☞ Nelle operazioni di scalpellatura, sbavatura, taglio di chiodi e in genere nei lavori eseguiti mediante utensili a mano o a motore, che possono dar luogo alla proiezione pericolosa di schegge o di materiali, si devono predisporre schermi o adottare altre misure atte ad evitare che le materie proiettate abbiano a recare danno alle persone (punto 1.5, Allegato VI D.Lgs. 81/08)

POSTURA

- ☞ Eseguire il lavoro assumendo una posizione corretta con il busto

DISPOSITIVI DI PROTEZIONE INDIVIDUALE OBBLIGATORI

Durante l'utilizzo dell'attrezzatura, i lavoratori devono indossare i seguenti DPI con marcatura "CE":

- ☞ Guanti rischi meccanici (Conformi UNI EN 388-420)
- ☞ Cuffia o inserti antirumore (Se necessario da valutazione)
- ☞ Scarpe di sicurezza con suola imperforabile (Conformi UNI EN 345-344)
- ☞ Occhiali protettivi (Conformi UNI EN 166)
- ☞ Mascherina antipolvere (Conforme UNI EN 149)

ATTREZZATURA

TAGLIAPIASTRELLE MANUALE

DESCRIZIONE

Attrezzo manuale portatile utilizzato per il taglio di piastrelle e simili.

RISCHI EVIDENZIATI DALL'ANALISI

La seguente tabella riporta l'elenco dei pericoli individuati nell'utilizzo dell'attrezzatura esaminata, per ognuno dei quali è stato valutato il relativo Rischio in funzione della probabilità e della magnitudo del danno.

Descrizione del Pericolo	Probabilità	Magnitudo	Rischio	
Postura	Probabile	Modesta	MEDIO	3
Proiezione di schegge	Possibile	Grave	MEDIO	3
Punture, tagli e abrasioni	Probabile	Modesta	MEDIO	3
Inalazione di polveri e fibre	Possibile	Modesta	BASSO	2
Rumore Effettuare valutazione specifica	Probabile	Lieve	BASSO	2
Scivolamenti, cadute a livello	Possibile	Modesta	BASSO	2

MISURE DI PREVENZIONE E PROTEZIONE ED ISTRUZIONI PER GLI ADDETTI

Oltre alle misure di prevenzione di ordine generale nei confronti dei rischi sopra individuati (riportate nella relazione introduttiva), nell'utilizzo dell'attrezzatura vengono applicate le seguenti misure di prevenzione e protezione:

GENERALE

- ☞ L'attrezzatura dovrà essere corredata da un libretto d'uso e manutenzione (art. 71, comma 4, D.Lgs. 81/08)
- ☞ Utilizzare sempre i dispositivi di protezione individuali previsti
- ☞ L'attrezzatura deve possedere, in relazione alle necessità della sicurezza del lavoro, i necessari requisiti di resistenza e di idoneità ed essere mantenuta in buono stato di conservazione e di efficienza
- ☞ L'attrezzatura di lavoro deve essere installata, disposta ed usata in maniera tale da ridurre i rischi per i loro utilizzatori e per le altre persone (punto 1.1 Allegato V D.Lgs. 81/08)
- ☞ Accertarsi che l'attrezzatura sia marcata "CE"
- ☞ Presso la macchina, poichè vengono effettuate operazioni che presentano particolari pericoli, per prodotti o materie (infiammabili, esplosivi, corrosivi, a temperature dannose, asfissianti, irritanti, tossici o infettanti, taglienti o pungenti) dovranno essere esposte le disposizioni e le istruzioni concernenti la sicurezza delle specifiche lavorazioni (punto 1.8.1, Allegato VI D.Lgs. 81/08)

SCIVOLAMENTI, CADUTE A LIVELLO

- ☞ Utilizzare l'attrezzo in condizioni di stabilità adeguata

RUMORE

- Effettuare la valutazione del rischio rumore ai sensi dell'Art.190 del D.Lgs.81/08 ed adottare le conseguenti misure di prevenzione in funzione del livello di esposizione calcolato.

PROIEZIONE DI SCHEGGE

- Nelle operazioni di scalpellatura, sbavatura, taglio di chiodi e in genere nei lavori eseguiti mediante utensili a mano o a motore, che possono dar luogo alla proiezione pericolosa di schegge o di materiali, si devono predisporre schermi o adottare altre misure atte ad evitare che le materie proiettate abbiano a recare danno alle persone (punto 1.5, Allegato VI D.Lgs. 81/08)

POSTURA

- Eseguire il lavoro assumendo una posizione corretta con il busto

DISPOSITIVI DI PROTEZIONE INDIVIDUALE OBBLIGATORI

Durante l'utilizzo dell'attrezzatura, i lavoratori devono indossare i seguenti DPI con marcatura "CE":

- Guanti rischi meccanici (Conformi UNI EN 388-420)
- Cuffia o inserti antirumore (Se necessario da valutazione)
- Scarpe di sicurezza con suola imperforabile (Conformi UNI EN 345-344)
- Occhiali protettivi (Conformi UNI EN 166)
- Mascherina antipolvere (Conforme UNI EN 149)

ATTREZZATURA

TRAPANO A BATTERIA

DESCRIZIONE

Trapano perforatore con alimentazione a batteria, per piccoli lavori.

RISCHI EVIDENZIATI DALL'ANALISI

La seguente tabella riporta l'elenco dei pericoli individuati nell'utilizzo dell'attrezzatura esaminata, per ognuno dei quali è stato valutato il relativo Rischio in funzione della probabilità e della magnitudo del danno.

Descrizione del Pericolo	Probabilità	Magnitudo	Rischio	
Inalazione di polveri e fibre	Probabile	Modesta	MEDIO	3
Elettrocuzione	Possibile	Grave	MEDIO	3
Proiezione di schegge	Possibile	Grave	MEDIO	3
Rumore Effettuare valutazione specifica	Probabile	Modesta	MEDIO	3
Punture, tagli e abrasioni	Possibile	Modesta	BASSO	2
Urti, colpi, impatti e compressioni	Possibile	Modesta	BASSO	2

MISURE DI PREVENZIONE E PROTEZIONE ED ISTRUZIONI PER GLI ADDETTI

Oltre alle misure di prevenzione di ordine generale nei confronti dei rischi sopra individuati (riportate nella relazione introduttiva), nell'utilizzo dell'attrezzatura vengono applicate le seguenti misure di prevenzione e protezione:

GENERALE

- ☞ L'attrezzatura dovrà essere corredata da un libretto d'uso e manutenzione (art. 71, comma 4, D.Lgs. 81/08)
- ☞ Utilizzare sempre i dispositivi di protezione individuali previsti
- ☞ L'attrezzatura deve possedere, in relazione alle necessità della sicurezza del lavoro, i necessari requisiti di resistenza e di idoneità ed essere mantenuta in buono stato di conservazione e di efficienza
- ☞ L'attrezzatura di lavoro deve essere installata, disposta ed usata in maniera tale da ridurre i rischi per i loro utilizzatori e per le altre persone (punto 1.1 Allegato V D.Lgs. 81/08)
- ☞ Accertarsi che l'attrezzatura sia marcata "CE"
- ☞ I pezzi da forare al trapano, che possono essere trascinati in rotazione dalla punta dell'utensile, devono essere trattiene mediante morsetti od altri mezzi appropriati (Punto 5.4.4, Allegato V, D.Lgs. 81/08)

PUNTURE, TAGLI ED ABRASIONI

- ☞ Il trapano portatile sarà munito di interruttore incorporato nell'incastellatura, che consenta di eseguire con facilità e sicurezza la messa in moto e l'arresto. (Punto 2.3, Allegato V - D.Lgs.81/08)
- ☞ Durante l'uso del trapano verrà accertato frequentemente lo stato di affilatura della punta.

ELETTROCUZIONE

- ☞ Durante l'uso dell'attrezzatura dovrà essere accertato che non vi siano cavi elettrici, tubi, tondini di ferro od altro all'interno dei materiali su cui intervenire

RUMORE

- ☞ Effettuare la valutazione del rischio rumore ai sensi dell'Art.190 del D.Lgs.81/08 ed adottare le conseguenti misure di prevenzione in funzione del livello di esposizione calcolato.
- ☞ Per l'uso del trapano portatile dovranno essere osservate le ore di silenzio imposte dai regolamenti locali.

PROIEZIONE DI SCHEGGE

- ☞ Nelle operazioni di scalpellatura, sbavatura, taglio di chiodi e in genere nei lavori eseguiti mediante utensili a mano o a motore, che possono dar luogo alla proiezione pericolosa di schegge o di materiali, si devono predisporre schermi o adottare altre misure atte ad evitare che le materie proiettate abbiano a recare danno alle persone (punto 1.5, Allegato VI D.Lgs. 81/08)

DISPOSITIVI DI PROTEZIONE INDIVIDUALE OBBLIGATORI

Durante l'utilizzo dell'attrezzatura, i lavoratori devono indossare i seguenti DPI con marcatura "CE":

- ☞ Guanti rischi meccanici (Conformi UNI EN 388-420)
- ☞ Elmetto (Conforme UNI EN 397)
- ☞ Cuffia o inserti antirumore (Se necessario da valutazione)
- ☞ Scarpe di sicurezza con suola imperforabile (Conformi UNI EN 345-344)
- ☞ Occhiali protettivi (Conformi UNI EN 166)
- ☞ Mascherina antipolvere (Conforme UNI EN 149)

ATTREZZATURA

TRAPANO ELETTRICO

DESCRIZIONE

Trapano ad alimentazione elettrica per la esecuzione di fori in materiali di diversa natura e consistenza.

RISCHI EVIDENZIATI DALL'ANALISI

La seguente tabella riporta l'elenco dei pericoli individuati nell'utilizzo dell'attrezzatura esaminata, per ognuno dei quali è stato valutato il relativo Rischio in funzione della probabilità e della magnitudo del danno.

Descrizione del Pericolo	Probabilità	Magnitudo	Rischio	
Inalazione di polveri e fibre	Probabile	Modesta	MEDIO	3
Elettrocuzione	Possibile	Grave	MEDIO	3
Proiezione di schegge	Possibile	Grave	MEDIO	3
Rumore Effettuare valutazione specifica	Probabile	Modesta	MEDIO	3
Punture, tagli e abrasioni	Possibile	Modesta	BASSO	2
Urti, colpi, impatti e compressioni	Possibile	Modesta	BASSO	2

MISURE DI PREVENZIONE E PROTEZIONE ED ISTRUZIONI PER GLI ADDETTI

Oltre alle misure di prevenzione di ordine generale nei confronti dei rischi sopra individuati (riportate nella relazione introduttiva), nell'utilizzo dell'attrezzatura vengono applicate le seguenti misure di prevenzione e protezione:

GENERALE

- ☞ L'attrezzatura dovrà essere corredata da un libretto d'uso e manutenzione (art. 71, comma 4, D.Lgs. 81/08)
- ☞ Utilizzare sempre i dispositivi di protezione individuali previsti
- ☞ L'attrezzatura deve possedere, in relazione alle necessità della sicurezza del lavoro, i necessari requisiti di resistenza e di idoneità ed essere mantenuta in buono stato di conservazione e di efficienza
- ☞ L'attrezzatura di lavoro deve essere installata, disposta ed usata in maniera tale da ridurre i rischi per i loro utilizzatori e per le altre persone (punto 1.1 Allegato V D.Lgs. 81/08)
- ☞ Accertarsi che l'attrezzatura sia marcata "CE"
- ☞ Presso la macchina, poichè vengono effettuate operazioni che presentano particolari pericoli, per prodotti o materie (infiammabili, esplosivi, corrosivi, a temperature dannose, asfissianti, irritanti, tossici o infettanti, taglienti o pungenti) dovranno essere esposte le disposizioni e le istruzioni concernenti la sicurezza delle specifiche lavorazioni (punto 1.8.1, Allegato VI D.Lgs. 81/08)
- ☞ I pezzi da forare al trapano, che possono essere trascinati in rotazione dalla punta dell'utensile, devono essere trattenuti mediante morsetti od altri mezzi appropriati (Punto 5.4.4, Allegato V, D.Lgs. 81/08)

PUNTURE, TAGLI ED ABRASIONI

- ☞ Il trapano portatile sarà munito di interruttore incorporato nell'incastellatura, che consenta di eseguire con facilità e sicurezza la messa in moto e l'arresto. (Punto 2.3, Allegato V - D.Lgs.81/08)
- ☞ Durante l'uso del trapano verrà accertato frequentemente lo stato di affilatura della punta.

ELETTROCUZIONE

- ☞ L'attrezzatura di lavoro verrà installata in modo da proteggere i lavoratori esposti contro i rischi di un contatto diretto o indiretto con la corrente elettrica (punto 6.1, Allegato VI D.Lgs. 81/08)
- ☞ È vietato l'uso dell'attrezzo a tensione superiore a 50 V verso terra nei lavori in luoghi bagnati o molto umidi, e nei lavori a contatto od entro grandi masse metalliche (punto 6.2.2, Allegato VI D.Lgs. 81/08)
- ☞ L'attrezzatura dovrà portare l'indicazione della tensione, dell'intensità e del tipo di corrente e delle altre eventuali caratteristiche costruttive necessarie per l'uso (Punto 9.4, Allegato V, D.Lgs. 81/08)
- ☞ Il cavo di alimentazione del trapano portatile sarà provvisto di adeguata protezione meccanica e sicurezza elettrica.
- ☞ Il trapano portatile sarà provvisto di doppio isolamento, riconoscibile dal simbolo del 'doppio quadrato'.
- ☞ Durante l'uso dell'attrezzatura dovrà essere accertato che non vi siano cavi elettrici, tubi, tondini di ferro od altro all'interno dei materiali su cui intervenire

RUMORE

- ☞ Effettuare la valutazione del rischio rumore ai sensi dell'Art.190 del D.Lgs.81/08 ed adottare le conseguenti misure di prevenzione in funzione del livello di esposizione calcolato.
- ☞ Per l'uso del trapano portatile dovranno essere osservate le ore di silenzio imposte dai regolamenti locali.

PROIEZIONE DI SCHEGGE

- ☞ Nelle operazioni di scalpellatura, sbavatura, taglio di chiodi e in genere nei lavori eseguiti mediante utensili a mano o a motore, che possono dar luogo alla proiezione pericolosa di schegge o di materiali, si devono predisporre schermi o adottare altre misure atte ad evitare che le materie proiettate abbiano a recare danno alle persone (punto 1.5, Allegato VI D.Lgs. 81/08)

DISPOSITIVI DI PROTEZIONE INDIVIDUALE OBBLIGATORI

Durante l'utilizzo dell'attrezzatura, i lavoratori devono indossare i seguenti DPI con marcatura "CE":

- ☞ Guanti rischi meccanici (Conformi UNI EN 388-420)
- ☞ Elmetto (Conforme UNI EN 397)
- ☞ Cuffia o inserti antirumore (Se necessario da valutazione)
- ☞ Scarpe di sicurezza con suola imperforabile (Conformi UNI EN 345-344)
- ☞ Occhiali protettivi (Conformi UNI EN 166)
- ☞ Mascherina antipolvere (Conforme UNI EN 149)

ATTREZZATURA

UTENSILI ELETTRICI PORTATILI

DESCRIZIONE

Piccoli utensili ad alimentazione elettrica utilizzati per lavori diversi nei cantieri edili.



RISCHI EVIDENZIATI DALL'ANALISI

La seguente tabella riporta l'elenco dei pericoli individuati nell'utilizzo dell'attrezzatura esaminata, per ognuno dei quali è stato valutato il relativo Rischio in funzione della probabilità e della magnitudo del danno.

Descrizione del Pericolo	Probabilità	Magnitudo	Rischio	
Elettrocuzione	Possibile	Grave	MEDIO	3
Proiezione di schegge	Possibile	Grave	MEDIO	3
Rumore Effettuare valutazione specifica	Probabile	Modesta	MEDIO	3
Urti, colpi, impatti e compressioni	Possibile	Modesta	BASSO	2

MISURE DI PREVENZIONE E PROTEZIONE ED ISTRUZIONI PER GLI ADDETTI

Oltre alle misure di prevenzione di ordine generale nei confronti dei rischi sopra individuati (riportate nella relazione introduttiva), nell'utilizzo dell'attrezzatura vengono applicate le seguenti misure di prevenzione e protezione:

GENERALE

- ☞ L'attrezzatura dovrà essere corredata da un libretto d'uso e manutenzione (art. 71, comma 4, D.Lgs. 81/08)
- ☞ Utilizzare sempre i dispositivi di protezione individuali previsti

- ☞ L'attrezzatura deve possedere, in relazione alle necessità della sicurezza del lavoro, i necessari requisiti di resistenza e di idoneità ed essere mantenuta in buono stato di conservazione e di efficienza
- ☞ L'attrezzatura di lavoro deve essere installata, disposta ed usata in maniera tale da ridurre i rischi per i loro utilizzatori e per le altre persone (punto 1.1 Allegato V D.Lgs. 81/08)
- ☞ Accertarsi che l'attrezzatura sia marcata "CE"
- ☞ È vietato compiere sugli organi in moto dell'attrezzatura qualsiasi operazione di riparazione o registrazione. Qualora sia necessario eseguire tali operazioni durante il moto, si devono adottare adeguate cautele a difesa dell'incolumità del lavoratore. Del divieto indicato devono essere resi edotti i lavoratori mediante avvisi chiaramente visibili (punto 1.6.2, Allegato VI D.Lgs. 81/08)

ELETTROCUZIONE

- ☞ Gli utensili elettrici portatili provvisti di doppio isolamento elettrico non verranno collegati all'impianto di terra
- ☞ L'attrezzatura di lavoro verrà installata in modo da proteggere i lavoratori esposti contro i rischi di un contatto diretto o indiretto con la corrente elettrica (punto 6.1, Allegato VI D.Lgs. 81/08)
- ☞ È vietato l'uso dell'attrezzo a tensione superiore a 50 V verso terra nei lavori in luoghi bagnati o molto umidi, e nei lavori a contatto od entro grandi masse metalliche (punto 6.2.2, Allegato VI D.Lgs. 81/08)
- ☞ L'attrezzatura dovrà portare l'indicazione della tensione, dell'intensità e del tipo di corrente e delle altre eventuali caratteristiche costruttive necessarie per l'uso (Punto 9.4, Allegato V, D.Lgs. 81/08)

RUMORE

- ☞ Effettuare la valutazione del rischio rumore ai sensi dell'Art.190 del D.Lgs.81/08 ed adottare le conseguenti misure di prevenzione in funzione del livello di esposizione calcolato.
- ☞ Per l'uso degli utensili elettrici portatili dovranno essere osservate le ore di silenzio imposte dai regolamenti locali.

DISPOSITIVI DI PROTEZIONE INDIVIDUALE OBBLIGATORI

Durante l'utilizzo dell'attrezzatura, i lavoratori devono indossare i seguenti DPI con marcatura "CE":

- ☞ Guanti rischi meccanici (Conformi UNI EN 388-420)
- ☞ Elmetto (Conforme UNI EN 397)
- ☞ Cuffia o inserti antirumore (Se necessario da valutazione)
- ☞ Scarpe di sicurezza con suola imperforabile (Conformi UNI EN 345-344)
- ☞ Occhiali protettivi (Conformi UNI EN 166)

OPERE PROVVISORIALI

VALUTAZIONE RISCHIO OPERE PROVVISORIALI

Qui di seguito viene riportata l'analisi dei rischi relativi alle Opere Provvisorie utilizzate nelle diverse attività lavorative ed indicate in ogni singola fase di lavoro. Anche per le Opere Provvisorie sono stati individuati e valutati i singoli rischi derivanti dal loro utilizzo e/o montaggio e smontaggio, sono state dettagliate le misure di prevenzione e protezione ed indicati i Dispositivi di Protezione Individuale da indossare.

OPERE PROVVISORIALI

ANDATOIE E PASSERELLE

DESCRIZIONE

Trattasi di passerelle per il passaggio di persone o di materiali, utilizzati in cantiere per la esecuzione di lavori di diversa natura e per il passaggio in sicurezza su scavi o aree a rischio di caduta dall'alto.

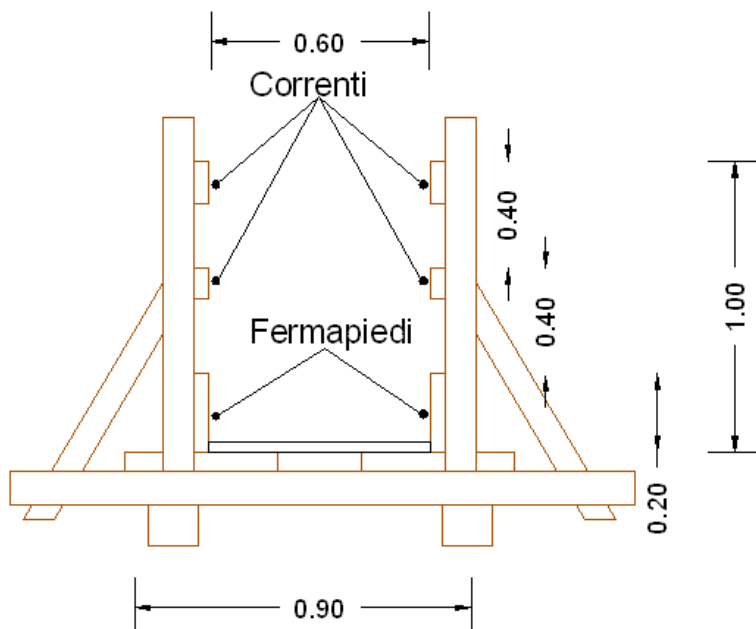

RISCHI EVIDENZIATI DALL'ANALISI

Descrizione del Pericolo	Probabilità	Magnitudo	Rischio	
Caduta dall'alto	Possibile	Grave	MEDIO	3
Punture, tagli e abrasioni	Possibile	Modesta	BASSO	2
Caduta di materiale dall'alto	Possibile	Modesta	BASSO	2
Urti, colpi, impatti e compressioni	Possibile	Modesta	BASSO	2

MISURE DI PREVENZIONE E PROTEZIONE ED ISTRUZIONI PER GLI ADDETTI

Oltre alle misure generali di prevenzione e protezione nei confronti dei singoli Rischi individuati e riportati nella sezione specifica della relazione introduttiva, i lavoratori addetti dovranno attenersi alle seguenti istruzioni ed osservare le sottoriportate misure di prevenzione e protezione:

Generale

- ☞ Devono essere allestite con buon materiale ed a regola d'arte, oltre che essere realizzate in modo congruo per dimensioni ergonomiche, percorribilità in sicurezza, portata ed essere conservate in efficienza per l'intera durata del lavoro
- ☞ Devono avere larghezza non inferiore a cm 60 se destinate al passaggio di sole persone e cm 120 se destinate al trasporto di materiali
- ☞ Durante il montaggio utilizzare sempre i DPI previsti



Caduta dall'alto

- ☞ Andatoie e passerelle vanno allestite con buon materiale, a regola d'arte, con percorsi in sicurezza, e devono essere conservate in efficienza (Art. 126 D.Lgs. 81/08)
- ☞ La pendenza massima per andatoie e passerelle non deve superare il 50% e, ove possibile, deve essere limitata al 25% (Art.130, comma 1, D.Lgs.81/08)
- ☞ Andatoie e passerelle lunghe devono essere interrotte da pianerottoli di riposo ad opportuni intervalli; sulle tavole delle andatoie devono essere fissati listelli trasversali a distanza non maggiore del passo di un uomo carico (Art. 130, comma 2, D.Lgs. 81/08)
- ☞ Le andatoie e le passerelle che siano poste ad un'altezza maggiore di 2 metri, devono essere provvisti su tutti i lati verso il vuoto di robusto parapetto e in buono stato di conservazione (Art. 126 D.Lgs. 81/08)

DISPOSITIVI DI PROTEZIONE INDIVIDUALE OBBLIGATORI (D.P.I.)

I lavoratori addetti al montaggio ed all'utilizzo dovranno utilizzare i seguenti D.P.I. con marcatura "CE" :

Elmetto	Guanti	Calzature
In polietilene o ABS <i>UNI EN 397</i>	Edilizia Antitaglio <i>UNI EN 388,420</i>	Livello di Protezione S3 <i>UNI EN 345,344</i>
		
Antiurto, elettricamente isolato fino a 440 V	Guanti di protezione contro i rischi meccanici	Antiforo, sfilamento rapido e puntale in acciaio

Imbracatura	Cordino
Imbracatura corpo intero <i>UNI EN 361</i>	Con assorbitore di energia <i>UNI EN 354,355</i>
	
Per sistemi anticaduta	Per sistemi anticaduta

Durante l'allestimento, in caso di lavori in altezza o comunque a rischio di caduta dall'alto, occorrerà adottare un idoneo sistema anticaduta, costituito da imbracatura, cordino con assorbitore di energia e punto o linea di ancoraggio.

OPERE PROVVISORIE

BALCONCINI DI CARICO

DESCRIZIONE

Trattasi della realizzazione e dell'utilizzo di balconcini (sporgenti dal ponteggio esterno o realizzati su strutture esistenti) atti ad accogliere i carichi in approvvigionamento con la gru.

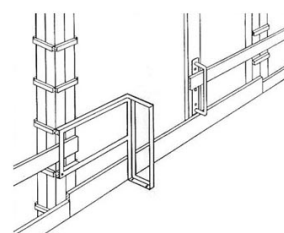

RISCHI EVIDENZIATI DALL'ANALISI

Descrizione del Pericolo	Probabilità	Magnitudo	Rischio	
Caduta dall'alto	Probabile	Grave	ALTO	4
Caduta di materiale dall'alto	Probabile	Grave	ALTO	4
Scivolamenti e cadute a livello	Possibile	Modesta	MEDIO	3
Urti, colpi, impatti, compressioni	Probabile	Lieve	MEDIO	3
Movimentazione manuale dei carichi	Probabile	Lieve	MEDIO	3

Per le misure generali di prevenzione nei confronti dei singoli rischi fare riferimento a quanto riportato nel capitolo specifico della relazione introduttiva.

MISURE DI PREVENZIONE E PROTEZIONE ED ISTRUZIONI PER GLI ADDETTI

Oltre alle misure generali di prevenzione e protezione nei confronti dei singoli Rischi individuati e riportati nella sezione specifica della relazione introduttiva, i lavoratori addetti dovranno attenersi alle seguenti istruzioni ed osservare le sottoriportate misure di prevenzione e protezione:

Istruzioni generali



- ☞ Saranno usati i seguenti DPI: guanti, scarpe di sicurezza, elmetto, imbracatura di sicurezza
- ☞ I balconcini di carico saranno muniti di parapetti idonei e tavole fermapiede
- ☞ I piani di calpestio non saranno sovraccaricati con carichi eccessivi
- ☞ Le tavole saranno di 5 cm minimo di spessore
- ☞ Sarà posizionato un cartello indicatore con il carico massimo ammissibile della piazzola di carico
- ☞ Sarà verificato l'uso costante dei D.P.I. da parte di tutto il personale operante
- ☞ Sarà verificata la corretta predisposizione delle protezioni
- ☞ Le manovre con gli altri addetti interessati saranno coordinate
- ☞ Sarà predisposto un parapetto cieco
- ☞ Non saranno movimentati carichi eccessivi o comunque maggiori di quelli consentiti
- ☞ Nella realizzazione, a regola d'arte, di balconcini o piazzole di carico, sarà utilizzato materiale di buona qualità e saranno curate con attenzione le dimensioni ottimali
- ☞ Saranno mantenuti in perfetta efficienza per l'intera durata dei lavori.
- ☞ Le tavole poggeranno su traversi aventi sezione ed interasse dimensionati per il massimo carico previsto.
- ☞ Gli impalcati disporranno di parapetti completamente chiusi onde evitare la caduta verso il basso del materiale scaricato
- ☞ Nel caso di ponteggi metallici, i balconcini di carico si dimensioneranno (larghezza, profondità) con riferimento all'Autorizzazione Ministeriale. In caso contrario si elaborerà una apposita documentazione di calcolo.
- ☞ Sulla stessa verticale del ponteggio insisterà un solo balconcino di carico.
- ☞ La portata del balconcino sarà sufficiente per ricevere gli apparecchi di sollevamento per il materiale che si useranno nel corso dei lavori.
- ☞ Sarà verificata costantemente la stabilità, la tenuta e l'allineamento in verticale
- ☞ L'accesso al balconcino di carico avverrà in modo sicuro
- ☞ Non saranno mai rimosse le protezioni esistenti.
- ☞ Sarà predisposto, in maniera ben visibile, un apposito cartello con l'indicazione della portata massima ammissibile della piazzola di carico.
- ☞ Il carico movimentato sarà sempre visibile dall'operatore.
- ☞ Le segnalazioni operative saranno coordinate con l'addetto all'imbracatura del carico, od alla manovra delle gru, onde limitare il pericolo di sganciamento accidentale del carico e/o urti od impatti con il carico stesso.
- ☞ I carichi trasferiti saranno compatibili con la portata del balconcino

DISPOSITIVI DI PROTEZIONE INDIVIDUALE OBBLIGATORI (D.P.I.)

I lavoratori addetti alla lavorazione dovranno utilizzare i seguenti D.P.I. con marcatura "CE" :

Elmetto	Guanti	Calzature
In polietilene o ABS	Edilizia Antitaglio	Livello di Protezione S3
UNI EN 397	UNI EN 388,420	UNI EN 345,344

		
Antiurto, elettricamente isolato fino a 440 V	Guanti di protezione contro i rischi meccanici	Antiforo, sfilamento rapido e puntale in acciaio

Imbracatura	Cordino
Imbracatura corpo intero UNI EN 361	Con assorbitore di energia UNI EN 354,355
	
Per sistemi anticaduta	Per sistemi anticaduta

Per tutte le operazioni di montaggio a rischio di caduta dall'alto, occorrerà provvedere all'installazione di idonee protezioni (parapetti normali) e, in assenza di esse, occorrerà adottare un idoneo sistema anticaduta costituito da imbracatura per il corpo intero, cordino con assorbitore di energia (o dispositivo retrattile anticaduta) ed un punto fisso o una linea di ancoraggio.





OPERE PROVVISORIALI

PARAPETTI

DESCRIZIONE

I parapetti saranno sempre previsti per evitare la caduta nel vuoto di persone e materiale

Agli effetti del D.Lgs. 81/08 (punto 1.7.2.1 dell'Allegato IV), è considerato "**parapetto normale**" un parapetto che soddisfi alle seguenti condizioni:

-  sia costruito con materiale rigido e resistente in buono stato di conservazione;
-  abbia un'altezza utile di almeno un metro;
-  sia costituito da almeno due correnti, di cui quello intermedio posto a circa metà distanza fra quello superiore ed il pavimento;
-  sia costruito e fissato in modo da poter resistere, nell'insieme ed in ogni sua parte, al massimo sforzo cui può essere assoggettato, tenuto conto delle condizioni ambientali e della sua specifica funzione.

E' considerato "**parapetto normale con arresto al piede**" il parapetto definito al comma precedente, completato con fascia continua poggiate sul piano di calpestio ed alta almeno 15 centimetri.

E' considerata equivalente ai parapetti normali, qualsiasi protezione, quale muro, balaustra, ringhiera e simili, realizzante condizioni di sicurezza contro la caduta verso i lati aperti, non inferiori a quelle presentate dai parapetti stessi.

PARAPETTO NORMALE CON FERMAPIEDE

(D.Lgs. 81/98, punto 1.7.2.1. , Allegato IV)

PROSPETTO

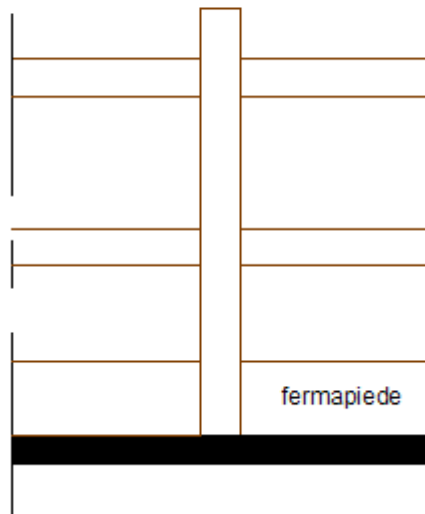

SEZIONE

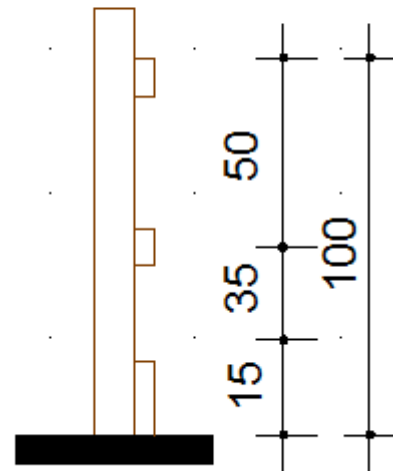

RISCHI EVIDENZIATI DALL'ANALISI

Descrizione del Pericolo	Probabilità	Magnitudo	Rischio	
Caduta dall'alto	Probabile	Grave	ALTO	4
Caduta di materiale dall'alto	Probabile	Grave	ALTO	4

MISURE DI PREVENZIONE E PROTEZIONE ED ISTRUZIONI PER GLI ADDETTI

Oltre alle misure generali di prevenzione e protezione nei confronti dei singoli Rischi individuati e riportati nella sezione specifica della relazione introduttiva, i lavoratori addetti dovranno attenersi alle seguenti istruzioni ed osservare le sottoriportate misure di prevenzione e protezione:

Generale

- ☞ Saranno allestiti con buon materiale e a regola d'arte, risultare idonei allo scopo, ed essere conservati in efficienza per l'intera durata del lavoro
- ☞ il parapetto regolare con fermapiede sarà costituito da:
- ☞ un corrente superiore, collocato all'altezza minima di m 1 dal piano di calpestio, una tavola fermapiede, aderente al piano di camminamento, alta non meno di cm 15 ed un corrente intermedio posto a circa metà distanza fra quello superiore ed il pavimento
- ☞ sia i correnti che la tavola fermapiede saranno applicati dalla parte interna dei montanti o degli appoggi sia quando fanno parte dell'impalcato di un ponteggio che in qualunque altro caso
- ☞ piani, piazzole, castelli di tiro e attrezzature varie potranno presentare parapetti realizzati con caratteristiche geometriche e dimensionali diverse
- ☞ il parapetto con fermapiede sarà applicato anche sul lato corto, terminale, dell'impalcato, procedendo alla cosiddetta "intestatura" del ponte
- ☞ il parapetto con fermapiede sarà previsto sul lato del ponteggio verso la costruzione quando il distacco da essa superi i cm 20 e non sia possibile realizzare un piano di calpestio esterno, poggiante su traversi a sbalzo, verso l'opera stessa
- ☞ il parapetto con fermapiede sarà previsto ai bordi delle solette che siano a più di m 2 di altezza
- ☞ il parapetto con fermapiede sarà previsto ai bordi degli scavi che siano a più di m 2 di altezza
- ☞ il parapetto con fermapiede sarà previsto nei tratti prospicienti il vuoto di viottoli e scale con gradini ricavate nel terreno o nella roccia quando si superino i m 2 di dislivello
- ☞ sarà verificata la presenza di protezioni necessarie al parapetto
- ☞ si verificherà la stabilità, la completezza e gli aspetti dimensionali del parapetto di protezione, con particolare riguardo alla consistenza strutturale ed al corretto fissaggio, ottenuto in modo da poter resistere

alle sollecitazioni nell'insieme ed in ogni sua parte, tenuto conto delle condizioni ambientali e della sua specifica funzione

il parapetto non sarà rimosso né modificato

sarà segnalato al responsabile del cantiere eventuali non rispondenze a quanto indicato



ISTRUZIONI PER IL MONTAGGIO

Per la realizzazione dei parapetti, si procederà al montaggio con la massima cautela, adottando idonei sistemi ed attrezzature anticaduta.

DISPOSITIVI DI PROTEZIONE INDIVIDUALE OBBLIGATORI (D.P.I.)

I lavoratori addetti alla lavorazione dovranno utilizzare i seguenti D.P.I. con marcatura "CE" :

Elmetto	Guanti	Calzature
In polietilene o ABS <i>UNI EN 397</i>	Edilizia Antitaglio <i>UNI EN 388,420</i>	Livello di Protezione S3 <i>UNI EN 345,344</i>
		
Antiurto, elettricamente isolato fino a 440 V	Guanti di protezione contro i rischi meccanici	Antiforo, sfilamento rapido e puntale in acciaio

Imbracatura	Cordino
Imbracatura corpo intero <i>UNI EN 361</i>	Con assorbitore di energia <i>UNI EN 354,355</i>
	
Per sistemi anticaduta	Per sistemi anticaduta

Per tutte le operazioni di montaggio a rischio di caduta dall'alto, occorrerà provvedere all'installazione di idonee protezioni (parapetti normali) e, in assenza di esse, occorrerà adottare un idoneo sistema anticaduta costituito da imbracatura per il corpo intero, cordino con assorbitore di energia (o dispositivo retrattile anticaduta) ed un punto fisso o una linea di ancoraggio.

OPERA PROVVISORIALE

PONTE SU CAVALLETTI

DESCRIZIONE

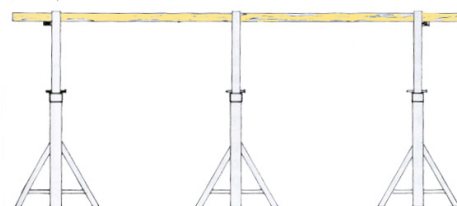

RISCHI EVIDENZIATI DALL'ANALISI

La seguente tabella riporta l'elenco dei pericoli individuati nell'utilizzo dell' Opera Provvisoriale, per ognuna delle quali è stato valutato il relativo Rischio in funzione della probabilità e della magnitudo del danno.

Descrizione del Pericolo	Probabilità	Magnitudo	Rischio	
Caduta dall'alto	Possibile	Grave	MEDIO	3
Caduta di materiale dall'alto	Possibile	Grave	MEDIO	3
Punture, tagli e abrasioni	Possibile	Modesta	BASSO	2
Urti, colpi, impatti e compressioni	Possibile	Modesta	BASSO	2

MISURE DI PREVENZIONE ED ISTRUZIONI PER GLI UTILIZZATORI

Oltre alle misure di prevenzione di ordine generale nei confronti dei rischi sopra individuati (riportate nella relazione introduttiva), vengono applicate le seguenti misure di prevenzione e protezione:

GENERALE

- ☞ Durante il montaggio e lo smontaggio del ponte su cavalletti è presente una persona esperta per dirigere le varie fasi di lavorazione. (Art.136 - D. Lgs. 81/08)
- ☞ E' fatto divieto di usare ponti su cavalletti sovrapposti (Punto 2.2.2.4, Allegato XVIII, D.Lgs. 81/08)

CADUTA DALL'ALTO

- ☞ Il ponte su cavalletti dovrà essere munito di un regolare parapetto normale con arresto al piede. E' considerato "normale" un parapetto che soddisfi alle seguenti condizioni: sia costruito con materiale rigido e resistente in buono stato di conservazione; abbia un'altezza utile di almeno un metro; sia costituito da almeno due correnti, di cui quello intermedio posto a circa metà distanza fra quello superiore ed il pavimento; sia costruito e fissato in modo da poter resistere, nell'insieme ed in ogni sua parte, al massimo sforzo cui può essere assoggettato, tenuto conto delle condizioni ambientali e della sua specifica funzione (Punto 1.7, Allegato IV, D.Lgs. 81/08)
- ☞ Il ponte su cavalletti deve essere usato solo al suolo o all' interno di edifici.
- ☞ I ponti su cavalletti non devono aver altezza superiore a metri 2 e non devono essere montati sugli impalcati dei ponteggi. (Art. 139, comma 1, D.Lgs. 81/08)
- ☞ La distanza massima tra due cavalletti consecutivi può essere di m 3,60, quando si usino tavole con sezione trasversale di cm 30 x 5 e lunghe m 4. Quando si usino tavole di dimensioni trasversali minori, esse devono poggiare su tre cavalletti (Punto 2.2.2.2, Allegato XVIII, D.Lgs. 81/08)
- ☞ La larghezza dell'impalcato non deve essere inferiore a 90 centimetri e le tavole che lo costituiscono, oltre a risultare bene accostate fra loro ed a non presentare parti in sbalzo superiori a 20 centimetri, devono essere fissate ai cavalletti di appoggio (Punto 2.2.2.3, Allegato XVIII, D.Lgs. 81/08)
- ☞ Non dovranno essere mai usate scale doppie al posto dei regolari cavalletti.
- ☞ Le tavole del ponte su cavalletti avranno spessore di 5 cm. (Punto 2.1.3.3, lettera b), Allegato XVIII - D.Lgs 81/08)
- ☞ Il montaggio e lo smontaggio del ponte su cavalletti viene eseguito da personale esperto e con materiali omologati. (Art.136, comma 6 - D. Lgs. 81/08).
- ☞ I piedi dei cavalletti, oltre ad essere irrigiditi da tiranti normali e diagonali, devono poggiare sempre su pavimento solido e ben livellato. (Punto 2.2.2.1. Allegato XVIII D.Lgs. 81/08)

DISPOSITIVI DI PROTEZIONE INDIVIDUALE OBBLIGATORI

Durante l'utilizzo dell'opera provvisoria, i lavoratori devono indossare i seguenti DPI con marcatura "CE":

- ☞ Guanti rischi meccanici (Conformi UNI EN 388-420)
- ☞ Elmetto (Conforme UNI EN 397)
- ☞ Scarpe di sicurezza con suola imperforabile (Conformi UNI EN 345-344)

OPERE PROVVISORIALI

PONTI SU RUOTE

DESCRIZIONE

CARATTERISTICHE DI SICUREZZA

- ☞ I ponti a torre su ruote saranno realizzati a regola d'arte, utilizzando buon materiale, risulteranno idonei allo scopo e saranno mantenuti in efficienza per l'intera durata del lavoro
- ☞ La stabilità sarà garantita anche senza la disattivazione delle ruote - prescindendo dal fatto che il ponte sia o meno ad elementi innestati - fino all'altezza e per l'uso cui possono essere adibiti
- ☞ Nel caso in cui invece la stabilità non sia assicurata contemporaneamente alla mobilità - vale a dire non è necessario disattivare le ruote per garantire l'equilibrio del ponte - rientrano nella disciplina relativa alla autorizzazione ministeriale, essendo assimilabili ai ponteggi metallici fissi
- ☞ Saranno dotati di una base sufficientemente ampia da resistere, con largo margine di sicurezza, ai carichi ed alle oscillazioni cui possono essere sottoposti durante gli spostamenti o per colpi di vento ed in modo che non saranno ribaltati
- ☞ Per quanto riguarda la portata, non saranno previsti carichi inferiori a quelli di norma indicati per i ponteggi metallici destinati ai lavori di costruzione
- ☞ I ponti saranno usati esclusivamente per l'altezza per cui sono costruiti, senza aggiunte di sovrastrutture
- ☞ Sull'elemento di base troverà spazio una targa riportante i dati e le caratteristiche salienti del ponte, nonché le indicazioni di sicurezza e d'uso di cui tenere conto



RISCHI EVIDENZIATI DALL'ANALISI

Descrizione del Pericolo	Probabilità	Magnitudo	Rischio	
Caduta dall'alto	Possibile	Grave	MEDIO	3
Caduta di materiale dall'alto	Possibile	Grave	MEDIO	3
Ribaltamento	Possibile	Grave	MEDIO	3
Punture, tagli e abrasioni	Possibile	Modesta	BASSO	2
Urti, colpi, impatti e compressioni	Possibile	Modesta	BASSO	2
Elettrocuzione (In presenza di linee elettriche aeree o impianti in tensione)	Improbabile	Grave	BASSO	2

MISURE DI PREVENZIONE E PROTEZIONE ED ISTRUZIONI PER GLI ADDETTI

Oltre alle misure generali di prevenzione e protezione nei confronti dei singoli Rischi individuati e riportati nella sezione specifica della relazione introduttiva, i lavoratori addetti dovranno attenersi alle seguenti istruzioni ed osservare le sottoriportate misure di prevenzione e protezione:

Generale

- ☞ I ponti con altezza superiore a m 6 saranno corredati con piedi stabilizzatori
- ☞ Il piano di scorrimento delle ruote risulterà compatto e livellato
- ☞ Le ruote saranno metalliche, con diametro non inferiore a cm 20 e larghezza almeno pari a cm 5, corredate di meccanismo di bloccaggio. Col ponte in opera risulteranno sempre bloccate dalle due parti con idonei cunei o con stabilizzatori
- ☞ Il ponte sarà corredato alla base di dispositivo per il controllo dell'orizzontalità
- ☞ Per impedirne lo sfilo sarà previsto un blocco all'innesto degli elementi verticali, correnti e diagonali
- ☞ L'impalcato sarà completo e ben fissato sugli appoggi
- ☞ Il parapetto di protezione che perimetra il piano di lavoro sarà regolamentare e corredato sui quattro lati di tavola fermapiEDE alta almeno cm 20
- ☞ Per l'accesso ai vari piani di calpestio saranno utilizzate scale a mano regolamentari. Se presentano una inclinazione superiore a 75° saranno protette con paraschiena, salvo adottare un dispositivo anticaduta da collegare alla cintura di sicurezza
- ☞ Per l'accesso saranno consentite botole di passaggio, purché richiudibili con coperchio praticabile
- ☞ All'esterno e per altezze considerevoli, i ponti saranno ancorati alla costruzione almeno ogni due piani

- ☞ Il ponte su ruote dovrà essere realmente tale e non dovrà rientrare nel regime imposto dalla autorizzazione ministeriale
- ☞ Dovranno essere rispettate con scrupolo le prescrizioni e le indicazioni fornite dal costruttore
- ☞ Dovrà sempre essere verificato il buon stato di elementi, incastri, collegamenti il ponte dovrà essere montato in tutte le parti, con tutte i componenti
- ☞ Dovrà sempre essere accertata la perfetta planarità e verticalità della struttura e, se il caso, il carico del ponte dovrà essere ripartito sul terreno con tavoloni
- ☞ Verificare sempre l'efficacia del blocco ruote
- ☞ Utilizzare sempre i ripiani in dotazione e non impalcati di fortuna
- ☞ Sul ponte non dovranno essere installati apparecchi di sollevamento
- ☞ E' vietato effettuare spostamenti con persone sopra il ponte
- ☞ I ponti, esclusi quelli usati nei lavori per le linee elettriche di contatto, non devono essere spostati quando su di essi si trovano lavoratori o sovraccarichi (Punto 4.2.1, Allegato V, D. Lgs. 81/08)

Caduta dall'alto

- ☞ Il ponteggio mobile dovrà essere ancorato saldamente alla costruzione almeno ogni 2 piani (Art.140, comma 4 - D. Lgs. 81/08). E' ammessa deroga a tale obbligo per i ponti su ruote a torre conformi all'Allegato XXIII del D.Lgs. 81/08.
- ☞ I ponti su ruote devono avere base ampia in modo da resistere, con largo margine di sicurezza, ai carichi ed alle oscillazioni cui possono essere sottoposti durante gli spostamenti o per colpi di vento e in modo che non possano essere ribaltati (Art.140, comma 1 - D. Lgs. 81/08)
- ☞ Il ponteggio mobile deve essere impiegato solo dove il piano di scorrimento delle ruote risulta livellato; il carico del ponte sul terreno deve essere opportunamente ripartito con tavoloni o altro mezzo equivalente.(Art.140, comma 2 - D. Lgs. 81/08)
- ☞ Le ruote del ponte in opera devono essere saldamente bloccate con cunei dalle due parti o sistemi equivalenti. (Art.140, comma 3 - D.Lgs. 81/08)
- ☞ Per i lavori superiori a cinque metri dovrà essere costruito, per il ponteggio mobile, il sottoponte in maniera identica al ponte di lavoro a distanza non superiore a m 2,50.(Art.128, comma 2 - D.Lgs.81/08)
- ☞ I parapetti del ponteggio mobile saranno quelli previsti dal costruttore (altezza 1 metro, tavola fermapièdi e corrente intermedio ovvero alti 1 metro, tavola fermapièdi e luce libera minore di 60 cm).
- ☞ Il montaggio e lo smontaggio del ponteggio mobile viene eseguito da personale esperto. (Art.136, comma 6 - D. Lgs. 81/08).



Elettrocuzione

- ☞ Prima dell'uso della attrezzatura, verificare che nella zona di lavoro non vi siano linee elettriche aeree che possano interferire con le manovre.
- ☞ In caso di presenza di linee elettriche o impianti in tensione è vietato operare a distanze inferiori a quelle riportate nella tabella 1 dell'Allegato IX del D.Lgs. 81/08 (*Distanze di sicurezza da parti attive di linee elettriche e di impianti elettrici non protette o non sufficientemente protette*)

DISPOSITIVI DI PROTEZIONE INDIVIDUALE OBBLIGATORI (D.P.I.)

I lavoratori addetti alla lavorazione dovranno utilizzare i seguenti D.P.I. con marcatura "CE" :

Elmetto	Guanti	Calzature
In polietilene o ABS <i>UNI EN 397</i>	Edilizia Antitaglio <i>UNI EN 388,420</i>	Livello di Protezione S3 <i>UNI EN 345,344</i>
		
Antiurto, elettricamente isolato fino a 440 V	Guanti di protezione contro i rischi meccanici	Antiforo, sfilamento rapido e puntale in acciaio

Imbracatura	Cordino
Imbracatura corpo intero <i>UNI EN 361</i>	Con assorbitore di energia <i>UNI EN 354,355</i>
	
Per sistemi anticaduta	Per sistemi anticaduta

Per tutte le operazioni di montaggio a rischio di caduta dall'alto, occorrerà provvedere all'installazione di idonee protezioni (parapetti normali) e, in assenza di esse, occorrerà adottare un idoneo sistema anticaduta costituito da imbracatura per il corpo intero, cordino con assorbitore di energia (o dispositivo retrattile anticaduta) ed un punto fisso o una linea di ancoraggio.

PONTEGGIO METALLICO

DESCRIZIONE

Secondo il D. Lgs. 81/08, sarà necessario redigere a mezzo di persona competente un piano di montaggio, uso e smontaggio del ponteggio Pi.M.U.S., in funzione della sua complessità. Tale piano dovrà contenere istruzioni e progetti particolareggiati per gli schemi speciali costituenti il ponteggio e dovrà essere messo a disposizione del preposto addetto alla sorveglianza e di tutti i lavoratori interessati.

I ponteggi, quindi, dovranno essere montati, smontati o trasformati sotto la sorveglianza di un preposto e ad opera di lavoratori che hanno ricevuto una formazione adeguata e mirata alle operazioni previste

La formazione dei lavoratori deve riguardare:

- la comprensione del piano di montaggio, smontaggio o trasformazione del ponteggio;
- la sicurezza durante le operazioni di montaggio, smontaggio o - trasformazione del ponteggio con riferimento alla legislazione vigente;
- le misure di prevenzione dei rischi di caduta di persone o di oggetti;
- le misure di sicurezza in caso di cambiamento delle condizioni meteorologiche pregiudizievoli alla sicurezza del ponteggio;
- le condizioni di carico ammissibile;
- qualsiasi altro rischio che le suddette operazioni di montaggio, smontaggio o trasformazione possono comportare

RISCHI EVIDENZIATI DALL'ANALISI

La seguente tabella riporta l'elenco dei pericoli individuati nell'utilizzo dell' Opera Provvisoriale, per ognuna delle quali è stato valutato il relativo Rischio in funzione della probabilità e della magnitudo del danno.

Descrizione del Pericolo	Probabilità	Magnitudo	Rischio	
Caduta dall'alto	Probabile	Grave	ALTO	4
Caduta di materiale dall'alto	Probabile	Grave	ALTO	4
Elettrocuzione	Possibile	Grave	MEDIO	3
Urti, colpi, impatti e compressioni	Probabile	Modesta	MEDIO	3
Movimentazione manuale dei carichi Per movimentazione non sporadica effettuare valutazione specifica	Probabile	Lieve	BASSO	2
Scivolamenti, cadute a livello	Possibile	Modesta	BASSO	2
Punture, tagli e abrasioni	Possibile	Modesta	BASSO	2

MISURE DI PREVENZIONE ED ISTRUZIONI PER GLI UTILIZZATORI

Oltre alle misure di prevenzione di ordine generale nei confronti dei rischi sopra individuati (riportate nella relazione introduttiva), vengono applicate le seguenti misure di prevenzione e protezione:

GENERALE

- ☞ L'estremità inferiore del montante deve essere sostenuta dalla piastra di base, di adeguate dimensioni, corredata da elementi di ripartizione del carico trasmesso dai montanti aventi dimensioni e caratteristiche adeguate ai carichi da trasmettere ed alla consistenza dei piani di posa. La piastra deve avere un dispositivo di collegamento col montante atto a regolare il centraggio del carico su di essa (Punto 2.2.1.2, Allegato XVIII, D.Lgs. 81/08)
- ☞ I ponteggi devono essere controventati opportunamente sia in senso longitudinale che trasversale; è ammessa deroga alla controventatura trasversale a condizione che i collegamenti realizzino una adeguata rigidità angolare. Ogni controvento deve resistere a trazione e a compressione (Punto 2.2.1.3, Allegato XVIII, D.Lgs. 81/08)
- ☞ Per i ponteggi a tubi e giunti, a giunto serrato, le due ganasce non devono essere a contatto dalla parte del bullone. Le parti costituenti il giunto di collegamento, in esercizio devono essere riunite fra di loro

permanentemente e solidamente in modo da evitare l'accidentale distacco di qualcuna di esse (Punti 2.2.1.4 e 2.2.1.5, Allegato XVIII, D.Lgs. 81/08)

- ☞ Verificare sempre la presenza e completezza del Pi.M.U.S. prima del montaggio e dell'utilizzo del ponteggio. Verificarne il contenuto e verificare che tutte le operazioni di montaggio, utilizzo, trasformazione e smontaggio vengano effettuate in modo ad esso conforme.
- ☞ L'impalcato del ponteggio va corredato di una chiara indicazione in merito alle condizioni di carico massimo ammissibile
- ☞ Gli elementi costituenti il ponteggio devono avere carico di sicurezza non minore di quello indicato nell'autorizzazione ministeriale prevista all'articolo 120 del Capo V del D.Lgs. 81/08 (Punto 2.2.1.1, Allegato XVIII, D.Lgs. 81/08)

CADUTA DALL'ALTO

- ☞ Il ponteggio metallico, unitamente a tutte le altre misure necessarie ad eliminare i pericoli di caduta di persone e cose, va previsto nei lavori eseguiti ad un'altezza superiore ai due metri
- ☞ In relazione ai luoghi ed allo spazio disponibile è importante valutare quale sia il tipo di ponteggio da utilizzare che meglio si adatta
- ☞ Costituendo, nel suo insieme, una vera e propria struttura complessa, il ponteggio metallico deve avere un piano di appoggio solido e di adeguata resistenza, mezzi di collegamento efficaci, ancoraggi sufficienti, possedere una piena stabilità
- ☞ Distanze, disposizioni e reciproche relazioni fra le componenti il ponteggio metallico devono rispettare le indicazioni del costruttore che compaiono sull'autorizzazione ministeriale
- ☞ Gli impalcati, siano essi realizzati in tavole di legno che con tavole metalliche o di materiale diverso, devono essere messi in opera secondo quanto indicato nell'autorizzazione ministeriale e in modo completo
- ☞ Gli impalcati e ponti di servizio devono avere un sottoponte di sicurezza, costruito come il ponte, a distanza non superiore a m 2,50. Esso ha la funzione di trattenere persone o materiali che possono cadere dal ponte soprastante in caso di rottura di una tavola (Art. 128, comma 1, D.Lgs. 81/08). La costruzione del sottoponte può essere omessa per i ponti sospesi, per i ponti a sbalzo e quando vengano eseguiti lavori di manutenzione e di riparazione di durata non superiore a cinque giorni (Art. 128, comma 2, D.Lgs. 81/08)
- ☞ Oltre ai ponteggi, anche le altre opere provvisorie costituite da elementi metallici o di notevole importanza e complessità in rapporto alle dimensioni ed ai sovraccarichi devono essere erette in base ad un progetto comprendente calcolo e disegno esecutivo

SCIVOLAMENTI, CADUTE A LIVELLO

- ☞ Sopra i ponti di servizio dei ponteggi metallici è vietato qualsiasi deposito, salvo quello temporaneo dei materiali e degli attrezzi in uso, la cui presenza non deve intralciare i movimenti e le manovre necessarie per l'andamento del lavoro ed il cui peso deve essere sempre inferiore a quello previsto dal grado di resistenza del ponteggio

ELETTROCUZIONE

- ☞ Il ponteggio metallico va collegato a terra in almeno 2 punti ed i dispersori devono essere almeno 4 (utilizzare corda in rame da 35 mmq o in acciaio zincato da 50 mmq).
- ☞ Quando necessario, il ponteggio metallico va protetto contro le scariche atmosferiche mediante apposite calate e spandenti a terra

DISPOSITIVI DI PROTEZIONE INDIVIDUALE OBBLIGATORI

Durante l'utilizzo dell'opera provvisoria, i lavoratori devono indossare i seguenti DPI con marcatura "CE":

- ☞ Guanti rischi meccanici (Conformi UNI EN 388-420)
- ☞ Scarpe di sicurezza con suola imperforabile (Conformi UNI EN 345-344)
- ☞ Sistema anticaduta con imbracatura e cordico con dissipatore (Per lavori in altezza non protetti)
- ☞ Elmetto con sottogola (Conforme UNI EN 397)

VERIFICHE PONTEGGI METALLICI

DESCRIZIONE



Nel ponteggio metallico fisso la sicurezza strutturale, che ha un rilievo essenziale, dipende da numerosi parametri, quali:

- ☞ la frequenza di utilizzo
- ☞ il numero dei montaggi e smontaggi
- ☞ il corretto stoccaggio dei componenti
- ☞ l'ambiente di lavoro
- ☞ l'utilizzo conforme all'autorizzazione ministeriale
- ☞ lo stato di conservazione degli elementi costituenti lo stesso



In relazione a quanto sopra, non essendo possibile stabilire una durata limite di vita del ponteggio, sono state elaborate le seguenti istruzioni, che ribadiscono i controlli minimali, ritenuti necessari, che l'utilizzatore deve eseguire prima del montaggio e durante l'uso del ponteggio, focalizzando, per le diverse tipologie costruttive, gli elementi principali in cui eventuali anomalie riscontrate potrebbero influire sulla stabilità complessiva del sistema o ridurre la sicurezza dei lavoratori.

In particolare, le schede che seguono elencano le verifiche che l'utilizzatore deve comunque eseguire prima di ogni montaggio, rispettivamente per i ponteggi metallici a telai prefabbricati, a montanti e traversi prefabbricati e a tubi giunti. L'ultima parte, infine, elenca le verifiche da effettuarsi durante l'uso delle attrezzature in argomento

VERIFICHE DEGLI ELEMENTI DI PONTEGGIO PRIMA DI OGNI MONTAGGIO

PONTEGGI METALLICI A TELAI PREFABBRICATI			
Elementi	Tipo di verifica	Modalità	Misura adottata
 Generale	Controllo la esistenza del libretto di cui all'autorizzazione ministeriale, rilasciata dal Ministero del Lavoro e della Previdenza Sociale Controllo che gli elementi in tubi e giunti, eventualmente utilizzati, siano di tipo autorizzato appartenenti ad unico fabbricante	Visivo	Se non esiste il libretto, il ponteggio non può essere utilizzato. Occorre richiedere il libretto, che deve contenere tutti gli elementi del ponteggio, al fabbricante del ponteggio Se il controllo è negativo, è necessario utilizzare elementi autorizzati appartenenti ad un unico fabbricante, richiedendone il relativo libretto
 Telaio	Controllo marchio come da libretto	Visivo	Se il marchio non è rilevabile, o è difforme rispetto a quello indicato nel libretto, occorre scartare l'elemento
	Controllo stato di conservazione della protezione contro la corrosione	Visivo	Se il controllo è negativo, procedere al controllo degli spessori: Se il controllo degli spessori è negativo (tenuto conto delle tolleranze previste dal fabbricante del ponteggio), scartare l'elemento Se il controllo degli spessori è positivo, procedere al ripristino della protezione, in conformità alle modalità previste dal fabbricante del ponteggio
	Controllo verticalità montanti telaio	Visivo con utilizzo filo a piombo	Se la verticalità dei montanti non è soddisfatta occorre scartare l'elemento
	Controllo spinotto di collegamento fra montanti	Visivo e/o funzionale	Se il controllo è negativo occorre scartare l'elemento

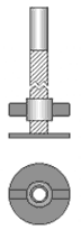
	Controllo attacchi controventature: perni e/o boccole	Visivo e/o funzionale	Se il controllo è negativo, occorre: Scartare l'elemento, o Ripristinare la funzionalità dell'elemento in conformità alle modalità previste dal fabbricante del ponteggio
	Controllo orizzontalità trasverso	Visivo	Se il controllo è negativo occorre scartare l'elemento
Correnti e Diagonali	Controllo marchio come da libretto	Visivo	Se il marchio non è rilevabile, o è difforme rispetto a quello indicato nel libretto, occorre scartare l'elemento
	Controllo stato di conservazione della protezione contro la corrosione	Visivo	Se il controllo è negativo, procedere al controllo degli spessori: Se il controllo degli spessori è negativo (tenuto conto delle tolleranze previste dal fabbricante del ponteggio), scartare l'elemento Se il controllo degli spessori è positivo, procedere al ripristino della protezione, in conformità alle modalità previste dal fabbricante del ponteggio
	Controllo linearità dell'elemento	Visivo	Se il controllo è negativo occorre scartare l'elemento
	Controllo stato di conservazione collegamenti al telaio	Visivo e/o funzionale	Se il controllo è negativo occorre scartare l'elemento
Impalcati prefabbricati 	Controllo marchio come da libretto	Visivo	Se il marchio non è rilevabile, o è difforme rispetto a quello indicato nel libretto, occorre scartare l'elemento
	Controllo stato di conservazione della protezione contro la corrosione	Visivo	Se il controllo è negativo, procedere al controllo degli spessori: Se il controllo degli spessori è negativo (tenuto conto delle tolleranze previste dal fabbricante del ponteggio) Se il controllo degli spessori è positivo, procedere al ripristino della protezione, in conformità alle modalità previste dal fabbricante del ponteggio
	Controllo orizzontalità piani di calpestio	Visivo	Se il controllo è negativo occorre scartare l'elemento
	Controllo assenza di deformazioni negli appoggi al trasverso	Visivo e/o funzionale	Se il controllo è negativo occorre scartare l'elemento
	Controllo efficienza dei sistemi di collegamento tra: piani di calpestio, testata con ganci di collegamento al trasverso ed irrigidimenti (saldatura, rivettatura, bullonatura e cianfrinatura)	Visivo e/o funzionale	Se il controllo è negativo: Scartare l'elemento, o Procedere, a cura del fabbricante del ponteggio, al ripristino dell'efficienza dei sistemi di collegamento
Basette fisse	Controllo marchio come da libretto	Visivo	Se il marchio non è rilevabile, o è difforme rispetto a quello indicato nel libretto, occorre scartare l'elemento
	Controllo orizzontalità piatto di base	Visivo con piano di riscontro	Se il controllo è negativo occorre scartare l'elemento
	Controllo marchio come da libretto	Visivo	Se il marchio non è rilevabile, o è difforme rispetto a quello indicato nel libretto, occorre scartare l'elemento

 <p>Basette regolabili</p>	Controllo orizzontalità piatto di base	Visivo con piano di riscontro	Se il controllo è negativo occorre scartare l'elemento
	Controllo verticalità stelo	Visivo	Se il controllo è negativo occorre scartare l'elemento
	Controllo stato di conservazione della filettatura dello stelo e della ghiera filettata	Visivo per lo stato di conservazione filettatura Funzionale Per il regolare avvvitamento della ghiera	Se i controlli, visivo e funzionale, sono negativi occorre scartare l'elemento Se è negativo il solo controllo funzionale occorre ripristinare la funzionalità (pulizia e ingrassaggio). Se ciò non è possibile, scartare l'elemento
 <p>Per le verifiche relative ad altri elementi di ponteggio (quali ad esempio: fermapiEDE, trave per passo carraio, mensola, montante per parapetto di sommità, scala, parasassi), riportati nel libretto di cui all'autorizzazione ministeriale, occorre utilizzare: tipo, modalità di verifica e misure, analoghi a quelli descritti per gli elementi sopraelencati.</p>			

VERIFICHE DURANTE L'UTILIZZO DEI PONTEGGI METALLICI

Controllare che il disegno esecutivo:

- ☞ Sia conforme allo schema tipo fornito dal fabbricante del ponteggio;
- ☞ Sia firmato dal responsabile del cantiere per conformità agli schemi tipo forniti dal fabbricante del ponteggio;
- ☞ Sia tenuto in cantiere, a disposizione degli organi di vigilanza, unitamente alla copia del libretto di cui all'autorizzazione ministeriale
- ☞ Controllare che per i ponteggi di altezza superiore a 20 metri e per i ponteggi non conformi agli schemi tipo:
- ☞ Sia stato redatto un progetto, firmato da un ingegnere o architetto abilitato a norma di legge all'esercizio della professione;
- ☞ Che tale progetto sia tenuto in cantiere a disposizione dell'autorità di vigilanza, unitamente alla copia del libretto di cui all'autorizzazione ministeriale.
- ☞ Controllare che vi sia la documentazione dell'esecuzione, da parte del responsabile di cantiere, dell'ultima verifica del ponteggio di cui trattasi, al fine di assicurarne l'installazione corretta ed il buon funzionamento.
- ☞ Controllare che qualora siano montati sul ponteggio tabelloni pubblicitari, graticci, teli o altre schermature sia stato redatto apposito calcolo, eseguito da Ingegnere o da Architetto abilitato a norma di legge all'esercizio della professione, in relazione all'azione del vento presumibile per la zona ove il ponteggio è montato. In tale calcolo deve essere tenuto conto del grado di permeabilità delle strutture servite.
- ☞ Controllare che sia mantenuto un distacco non superiore a 20 cm tra il bordo interno dell'impalcato del ponteggio e l'opera servita.
- ☞ Controllare che sia mantenuta l'efficienza dell'elemento parasassi, capace di intercettare la caduta del materiale dall'alto.
- ☞ Controllare il mantenimento dell'efficienza del serraggio dei giunti, secondo le modalità previste dal fabbricante del ponteggio, riportate nel libretto di cui all'autorizzazione ministeriale.
- ☞ Controllare il mantenimento dell'efficienza del serraggio dei collegamenti fra gli elementi del ponteggio, secondo le modalità previste dal fabbricante del ponteggio, riportate nel libretto di cui all'autorizzazione ministeriale.
- ☞ Controllare il mantenimento dell'efficienza degli ancoraggi, secondo le modalità previste dal fabbricante del ponteggio riportate nel libretto di cui all'autorizzazione ministeriale.
- ☞ Controllare il mantenimento della verticalità dei montanti, ad esempio con l'utilizzo del filo a piombo.
- ☞ Controllare il mantenimento dell'efficienza delle controventature di pianta e di facciata mediante:
- ☞ Controllo visivo della linearità delle aste delle diagonali di facciata e delle diagonali in pianta;

- ☞ Controllo visivo dello stato di conservazione dei collegamenti ai montanti delle diagonali di facciata e delle diagonali in pianta;
- ☞ Controllo visivo dello stato di conservazione degli elementi di impalcato aventi funzione di controventatura in pianta.
- ☞ Controllare il mantenimento in opera dei dispositivi di blocco degli elementi di impalcato.
- ☞ Controllare il mantenimento in opera dei dispositivi di blocco o dei sistemi antisfilamento dei fermapiedi.

OPERA PROVVISORIALE

SCALA DOPPIA

DESCRIZIONE

Attrezzatura utilizzata per lavori provvisori di diversa natura. Come previsto dall' art. 113, comma 9, del D.Lgs. 81/08, la scala doppia non deve superare l'altezza di metri 5 e devono essere provviste di catena di adeguata resistenza o di altro dispositivo che impedisca l'apertura della scala oltre il limite prestabilito di sicurezza.

RISCHI EVIDENZIATI DALL'ANALISI

La seguente tabella riporta l'elenco dei pericoli individuati nell'utilizzo dell' Opera Provvisoriale, per ognuna delle quali è stato valutato il relativo Rischio in funzione della probabilità e della magnitudo del danno.

Descrizione del Pericolo	Probabilità	Magnitudo	Rischio	
Caduta dall'alto	Probabile	Modesta	MEDIO	3
Ribaltamento	Improbabile	Grave	BASSO	2
Urti, colpi, impatti e compressioni	Possibile	Modesta	BASSO	2
Caduta di materiale dall'alto	Possibile	Modesta	BASSO	2

MISURE DI PREVENZIONE ED ISTRUZIONI PER GLI UTILIZZATORI

Oltre alle misure di prevenzione di ordine generale nei confronti dei rischi sopra individuati (riportate nella relazione introduttiva), vengono applicate le seguenti misure di prevenzione e protezione:

GENERALE

- ☞ La scala doppia non deve superare l'altezza di m 5 (Art. 113, comma 9, D.Lgs. 81/08). E' ammessa deroga per le scale portatili conformi all' Allegato XX dello stesso D.Lgs. (Art. 113, comma 10, D.Lgs. 81/08).
- ☞ La scala doppia deve essere provvista di catena di adeguata resistenza o di altro dispositivo che impedisca l'apertura della scala oltre il limite prestabilito di sicurezza (Art. 113, comma 9, D.Lgs. 81/08)

CADUTA DALL'ALTO

- ☞ I gradini o i pioli della scala doppia dovranno essere incastrati nei montanti.
- ☞ Durante l'uso della scala doppia, una persona dovrà esercitare da terra una continua vigilanza della stessa
- ☞ E' vietato salire sugli ultimi gradini o pioli della scala doppia.
- ☞ E' vietato l'uso della scala doppia che presenti listelli chiodati sui montanti al posto dei gradini o dei pioli rotti.
- ☞ E' vietato usare la scala doppia per lavori che richiedono una spinta su muri o pareti tale da compromettere la stabilità della stessa.
- ☞ E' vietato usare la scala doppia su qualsiasi tipo di opera provvisoriale.

CADUTA DI MATERIALE DALL'ALTO

- ☛ Durante il lavoro sulle scale, gli utensili, nel tempo in cui non sono adoperati, devono essere tenuti entro apposite guaine o assicurati in modo da impedirne la caduta (punto 1.7, Allegato VI, D.Lgs. 81/08)

DISPOSITIVI DI PROTEZIONE INDIVIDUALE OBBLIGATORI

Durante l'utilizzo dell'opera provvisoria, i lavoratori devono indossare i seguenti DPI con marcatura "CE":

- ☛ Guanti rischi meccanici (Conformi UNI EN 388-420)
- ☛ Scarpe di sicurezza con suola imperforabile (Conformi UNI EN 345-344)

OPERA PROVVISORIALE

SCALA IN METALLO

DESCRIZIONE

Scala con struttura metallica utilizzata per lavori provvisori in cantiere.

RISCHI EVIDENZIATI DALL'ANALISI

La seguente tabella riporta l'elenco dei pericoli individuati nell'utilizzo dell' Opera Provvisoriale, per ognuna delle quali è stato valutato il relativo Rischio in funzione della probabilità e della magnitudo del danno.

Descrizione del Pericolo	Probabilità	Magnitudo	Rischio	
Caduta dall'alto	Possibile	Grave	MEDIO	3
Elettrocuzione	Possibile	Grave	MEDIO	3
Caduta di materiale dall'alto	Possibile	Grave	MEDIO	3
Urti, colpi, impatti e compressioni	Possibile	Modesta	BASSO	2

MISURE DI PREVENZIONE ED ISTRUZIONI PER GLI UTILIZZATORI

Oltre alle misure di prevenzione di ordine generale nei confronti dei rischi sopra individuati (riportate nella relazione introduttiva), vengono applicate le seguenti misure di prevenzione e protezione:

GENERALE

- ☛ Le scale a pioli di altezza superiore a m 5, fissate su pareti o incastellature verticali o aventi una inclinazione superiore a 75 gradi, devono essere provviste, a partire da m 2,50 dal pavimento o dai ripiani, di una solida gabbia metallica di protezione avente maglie o aperture di ampiezza tale da impedire la caduta accidentale della persona verso l'esterno. La parete della gabbia opposta al piano dei pioli non deve distare da questi più di cm 60. I pioli devono distare almeno 15 centimetri dalla parete alla quale sono applicati o alla quale la scala è fissata. Quando l'applicazione della gabbia alle scale costituisca intralcio all'esercizio o presenti notevoli difficoltà costruttive, devono essere adottate, in luogo della gabbia, altre misure di sicurezza atte ad evitare la caduta delle persone per un tratto superiore ad un metro (Art. 113, comma 2, D.Lgs. 81/08)
- ☛ Le scale semplici portatili (a mano) devono essere costruite con materiale adatto alle condizioni di impiego, devono essere sufficientemente resistenti nell'insieme e nei singoli elementi e devono avere dimensioni appropriate al loro uso. Dette scale, se di legno, devono avere i pioli fissati ai montanti mediante incastro. I pioli devono essere privi di nodi. Tali pioli devono essere trattenuti con tiranti in ferro applicati sotto i due pioli estremi; nelle scale lunghe più di 4 metri deve essere applicato anche un tirante intermedio. E' vietato l'uso di scale che presentino listelli di legno chiodati sui montanti al posto dei pioli rotti. Esse devono inoltre essere provviste di: a) dispositivi antisdrucchiolevoli alle estremità inferiori dei due montanti; b) ganci di trattenuta o appoggi antisdrucchiolevoli alle estremità superiori, quando sia necessario per assicurare la stabilità della scala (Art. 113, comma 3, D.Lgs. 81/08). Per le scale provviste alle estremità superiori di dispositivi di trattenuta, anche scorrevoli su guide, non sono richieste le misure di sicurezza indicate nelle lettere a) e b) (Art. 113, comma 4, D.Lgs. 81/08).

- ☞ Quando l'uso delle scale, per la loro altezza o per altre cause, comporti pericolo di sbandamento, esse devono essere adeguatamente assicurate o trattenute al piede da altra persona (Art. 113, comma 5, D.Lgs. 81/08).
- ☞ Le scale a pioli portatili devono poggiare su un supporto stabile, resistente, di dimensioni adeguate e immobile, in modo da garantire la posizione orizzontale dei pioli (Art. 113, comma 6, lettera a), D.Lgs. 81/08).
- ☞ Lo scivolamento del piede delle scale a pioli portatili, durante il loro uso, deve essere impedito con fissaggio della parte superiore o inferiore dei montanti, o con qualsiasi dispositivo antiscivolo, o ricorrendo a qualsiasi altra soluzione di efficacia equivalente (Art. 113, comma 6, lettera c), D.Lgs. 81/08).
- ☞ Le scale a pioli usate per l'accesso devono essere tali da sporgere a sufficienza oltre il livello di accesso, a meno che altri dispositivi garantiscono una presa sicura (Art. 113, comma 6, lettera d), D.Lgs. 81/08).
- ☞ Le scale a pioli composte da più elementi innestabili o a sfilo devono essere utilizzate in modo da assicurare il fermo reciproco dei vari elementi (Art. 113, comma 6, lettera e), D.Lgs. 81/08).
- ☞ Le scale a pioli mobili devono essere fissate stabilmente prima di accedervi (Art. 113, comma 6, lettera f), D.Lgs. 81/08).
- ☞ Il datore di lavoro dovrà assicurare che le scale a pioli siano utilizzate in modo da consentire ai lavoratori di disporre in qualsiasi momento di un appoggio e di una presa sicuri. In particolare il trasporto a mano di pesi su una scala a pioli non deve precludere una presa sicura (Art. 113, comma 7, D.Lgs. 81/08).
- ☞ Per l'uso delle scale portatili composte di due o più elementi innestati (tipo all'italiana o simili), si devono osservare le seguenti disposizioni: a) la lunghezza della scala in opera non deve superare i 15 metri, salvo particolari esigenze, nel qual caso le estremità superiori dei montanti devono essere assicurate a parti fisse; b) le scale in opera lunghe più di 8 metri devono essere munite di rompitratta per ridurre la freccia di inflessione; c) nessun lavoratore deve trovarsi sulla scala quando se ne effettua lo spostamento laterale; d) durante l'esecuzione dei lavori, una persona deve esercitare da terra una continua vigilanza della scala (Art. 113, comma 8, D.Lgs. 81/08). È ammessa deroga per le scale portatili conformi all' Allegato XX dello stesso D.Lgs. 81 (Art. 113, comma 10, D.Lgs. 81/08).

CADUTA DALL'ALTO

- ☞ Durante l'uso della scala la stessa dovrà essere vincolata con ganci all'estremità superiore o altri sistemi per evitare sbandamenti, slittamenti, rovesciamenti, ecc. (Art.113, comma 3 - D.Lgs.81/08)
- ☞ Durante l'uso della scala sul ponteggio la stessa dovrà essere posizionata sfalsata e non in prosecuzione di quella che la precede. (Art.113, comma 4 - D.Lgs.81/08)
- ☞ La scala deve distare dalla verticale di appoggio di una misura pari ad 1/4 della propria lunghezza

CADUTA DI MATERIALE DALL'ALTO

- ☞ Durante il lavoro sulle scale, gli utensili, nel tempo in cui non sono adoperati, devono essere tenuti entro apposite guaine o assicurati in modo da impedirne la caduta (punto 1.7, Allegato VI, D.Lgs. 81/08)
- ☞ Il sito dove viene installata la scala dovrà essere sgombro da eventuali materiali e lontano dai passaggi

ELETTROCUZIONE

- ☞ La scala in metallo non deve essere usata per lavori su parti in tensione.

DISPOSITIVI DI PROTEZIONE INDIVIDUALE OBBLIGATORI

Durante l'utilizzo dell'opera provvisoria, i lavoratori devono indossare i seguenti DPI con marcatura "CE":

- ☞ Guanti rischi meccanici (Conformi UNI EN 388-420)
- ☞ Scarpe di sicurezza con suola imperforabile (Conformi UNI EN 345-344)

SOSTANZE PERICOLOSE

VALUTAZIONE RISCHIO SOSTANZE PERICOLOSE

Qui di seguito viene riportata l'analisi dei rischi relativi alle Sostanze pericolose utilizzate nelle diverse attività lavorative ed indicate in ogni singola fase di lavoro. Anche per le Sostanze sono stati individuati e valutati i singoli rischi derivanti dal loro utilizzo, sono state dettagliate le misure di prevenzione ed indicati gli eventuali Dispositivi di Protezione Individuale da indossare.

SOSTANZA

ACETONE

DESCRIZIONE

RISCHI EVIDENZIATI DALL'ANALISI

La seguente tabella riporta l'elenco dei pericoli individuati per la Sostanza esaminata, per ognuno dei quali è stato valutato il relativo Rischio in funzione della probabilità e della magnitudo del danno.

Descrizione del Pericolo	Probabilità	Magnitudo	Rischio	
Gas e vapori	Possibile	Grave	MEDIO	3
Allergeni	Improbabile	Grave	BASSO	2

MISURE DI PREVENZIONE ED ISTRUZIONI PER GLI UTILIZZATORI

Oltre alle misure di prevenzione di ordine generale nei confronti dei rischi sopra individuati (riportate nella relazione introduttiva), i lavoratori addetti all'utilizzo dovranno osservare le seguenti misure preventive:

GENERALE

- Utilizzare sempre i dispositivi di protezione individuali previsti
- Attenersi scrupolosamente alle istruzioni riportate nelle schede di sicurezza dei prodotti impiegati

DISPOSITIVI DI PROTEZIONE INDIVIDUALE OBBLIGATORI

Durante l'utilizzo dell'opera provvisoria, i lavoratori dovranno indossare i seguenti DPI con marcatura "CE":

- Guanti rischi meccanici (Conformi UNI EN 388-420)

SOSTANZA

CALCE IDRAULICA NATURALE

DESCRIZIONE

Risultato della cottura a 900-1.000°C circa di calcare marnoso, composto principalmente da CaO, silicati, alluminati e da tracce d'altri elementi. Non contiene silice libera. Il prodotto può produrre irritazioni oculari gravi e a contatto ripetutamente con la pelle può provocare arrossamento ed irritazione.

RISCHI EVIDENZIATI DALL'ANALISI

La seguente tabella riporta l'elenco dei pericoli individuati per la Sostanza esaminata, per ognuno dei quali è stato valutato il relativo Rischio in funzione della probabilità e della magnitudo del danno.

Descrizione del Pericolo	Probabilità	Magnitudo	Rischio	
Inalazione di polveri e fibre	Probabile	Modesta	MEDIO	3
Allergeni	Improbabile	Grave	BASSO	2

MISURE DI PREVENZIONE ED ISTRUZIONI PER GLI UTILIZZATORI

Oltre alle misure di prevenzione di ordine generale nei confronti dei rischi sopra individuati (riportate nella relazione introduttiva), i lavoratori addetti all'utilizzo dovranno osservare le seguenti misure preventive:

GENERALE

- ☞ Utilizzare sempre i dispositivi di protezione individuali previsti
- ☞ Attenersi scrupolosamente alle istruzioni riportate nelle schede di sicurezza dei prodotti impiegati
- ☞ Nell'uso dotarsi di occhiali e guanti protettivi
- ☞ In caso di contatto con gli occhi, non strofinare, lavare immediatamente con acqua abbondante per almeno 15 minuti e consultare il medico;
- ☞ In caso di ingestione, sciacquare immediatamente con acqua e ricorrere immediatamente a visita medica
- ☞ Durante la manipolazione non mangiare e non bere, evitando la dispersione di polvere.

ALLERGENI

- ☞ In caso di contatto con la pelle: lavare abbondantemente con acqua e sapone

DISPOSITIVI DI PROTEZIONE INDIVIDUALE OBBLIGATORI

Durante l'utilizzo dell'opera provvisoria, i lavoratori dovranno indossare i seguenti DPI con marcatura "CE":

- ☞ Guanti rischi meccanici (Conformi UNI EN 388-420)
- ☞ Occhiali protettivi (Conformi UNI EN 166)

SOSTANZA

CEMENTO O MALTA CEMENTIZIA

DESCRIZIONE

RISCHI EVIDENZIATI DALL'ANALISI

La seguente tabella riporta l'elenco dei pericoli individuati per la Sostanza esaminata, per ognuno dei quali è stato valutato il relativo Rischio in funzione della probabilità e della magnitudo del danno.

Descrizione del Pericolo	Probabilità	Magnitudo	Rischio	
Inalazione di polveri e fibre	Probabile	Modesta	MEDIO	3
Allergeni	Improbabile	Grave	BASSO	2

MISURE DI PREVENZIONE ED ISTRUZIONI PER GLI UTILIZZATORI

Oltre alle misure di prevenzione di ordine generale nei confronti dei rischi sopra individuati (riportate nella relazione introduttiva), i lavoratori addetti all'utilizzo dovranno osservare le seguenti misure preventive:

GENERALE

- ☞ Utilizzare sempre i dispositivi di protezione individuali previsti
- ☞ Attenersi scrupolosamente alle istruzioni riportate nelle schede di sicurezza dei prodotti impiegati
- ☞ Ogni sostanza del tipo in esame deve essere opportunamente conservata e tenuta in ambienti adeguati
- ☞ Durante l'uso di sostanze del tipo in esame, non devono essere consumati cibi e bevande

ALLERGENI

- ☞ Nel caso di contatto cutaneo esteso con il cemento o malta cementizia i lavoratori dovranno lavarsi con abbondante acqua
- ☞ Durante l'uso della sostanza dovranno essere adottati gli accorgimenti necessari per evitare contatti con la pelle e con gli occhi

DISPOSITIVI DI PROTEZIONE INDIVIDUALE OBBLIGATORI

Durante l'utilizzo dell'opera provvisoria, i lavoratori dovranno indossare i seguenti DPI con marcatura "CE":

- ☞ Guanti rischi meccanici (Conformi UNI EN 388-420)
- ☞ Occhiali protettivi (Conformi UNI EN 166)
- ☞ Mascherina antipolvere (Conforme UNI EN 149)

SOSTANZA

COLLANTI

DESCRIZIONE

RISCHI EVIDENZIATI DALL'ANALISI

La seguente tabella riporta l'elenco dei pericoli individuati per la Sostanza esaminata, per ognuno dei quali è stato valutato il relativo Rischio in funzione della probabilità e della magnitudo del danno.

Descrizione del Pericolo	Probabilità	Magnitudo	Rischio	
Calore, fiamme, esplosione	Possibile	Grave	MEDIO	3
Gas e vapori	Possibile	Grave	MEDIO	3
Allergeni	Improbabile	Grave	BASSO	2

MISURE DI PREVENZIONE ED ISTRUZIONI PER GLI UTILIZZATORI

Oltre alle misure di prevenzione di ordine generale nei confronti dei rischi sopra individuati (riportate nella relazione introduttiva), i lavoratori addetti all'utilizzo dovranno osservare le seguenti misure preventive:

GENERALE

- ☞ Utilizzare sempre i dispositivi di protezione individuali previsti
- ☞ Attenersi scrupolosamente alle istruzioni riportate nelle schede di sicurezza dei prodotti impiegati
- ☞ Ogni sostanza del tipo in esame deve essere opportunamente conservata e tenuta in ambienti adeguati
- ☞ Durante l'uso di sostanze del tipo in esame, non devono essere consumati cibi e bevande

ALLERGENI

- ☞ Durante l'uso della sostanza dovranno essere adottati gli accorgimenti necessari per evitare contatti con la pelle e con gli occhi

☞ Nel caso di contatto cutaneo con collante ai lavoratori viene raccomandato di lavarsi con abbondante acqua e sapone.

CALORE, FIAMME, ESPLOSIONE

☞ Durante l'uso del collante viene tenuto nelle vicinanze un estintore

DISPOSITIVI DI PROTEZIONE INDIVIDUALE OBBLIGATORI

Durante l'utilizzo dell'opera provvisoria, i lavoratori dovranno indossare i seguenti DPI con marcatura "CE":

- ☞ Guanti rischi meccanici (Conformi UNI EN 388-420)
- ☞ Tuta di lavoro
- ☞ Mascherina con carboni attivi (Conforme UNI EN 149)

SOSTANZA

FUMI DI SALDATURA

DESCRIZIONE

Durante la saldatura ad arco o con fiamma ossiacettilica si liberano fumi tossici. Il rischio è maggiore se la saldatura avviene in ambiente chiuso o scarsamente aerato.

Esso può dare origine a irritazioni di vario genere:

- irritazioni delle vie aeree
- inalazione di sostanze tossiche (ossido di carbonio, ozono, metalli quali ferro, manganese, cromo).

Il rischio aumenta notevolmente se la saldatura viene effettuata su pezzi verniciati o trattati con olii o solventi; in questo caso si possono anche sviluppare gas altamente tossici.

Infine si segnala il rischio di esplosione o incendio per saldature eseguite in presenza di sostanze infiammabili.

RISCHI EVIDENZIATI DALL'ANALISI

La seguente tabella riporta l'elenco dei pericoli individuati per la Sostanza esaminata, per ognuno dei quali è stato valutato il relativo Rischio in funzione della probabilità e della magnitudo del danno.

Descrizione del Pericolo	Probabilità	Magnitudo	Rischio	
Gas e vapori	Possibile	Modesta	BASSO	2

MISURE DI PREVENZIONE ED ISTRUZIONI PER GLI UTILIZZATORI

Oltre alle misure di prevenzione di ordine generale nei confronti dei rischi sopra individuati (riportate nella relazione introduttiva), i lavoratori addetti all'utilizzo dovranno osservare le seguenti misure preventive:

GENERALE

- ☞ Utilizzare sempre i dispositivi di protezione individuali previsti
- ☞ Attenersi scrupolosamente alle istruzioni riportate nelle schede di sicurezza dei prodotti impiegati
- ☞ L'operatore deve comunque far sempre uso di maschera e indumenti protettivi (Dpi)

GAS E VAPORI

- ☞ Nelle operazioni di saldatura, specie se effettuate in luoghi con scarsa ventilazione, è obbligatorio l'uso di aspirazioni localizzate
- ☞ Deve essere evitato, per quanto possibile, la saldatura di pezzi verniciati o sporchi d'olio; nell'impossibilità si dovrà comunque far uso di aspirazioni localizzate e di respiratore personale del tipo per vapori tossici e nocivi

DISPOSITIVI DI PROTEZIONE INDIVIDUALE OBBLIGATORI

Durante l'utilizzo dell'opera provvisoria, i lavoratori dovranno indossare i seguenti DPI con marcatura "CE":

- ☞ Indumenti protettivi adeguati (Conforme UNI EN 342-343)
- ☞ Maschera per saldatori (Conforme UNI EN 175)

SOSTANZA

POLVERI INERTI

DESCRIZIONE

RISCHI EVIDENZIATI DALL'ANALISI

La seguente tabella riporta l'elenco dei pericoli individuati per la Sostanza esaminata, per ognuno dei quali è stato valutato il relativo Rischio in funzione della probabilità e della magnitudo del danno.

Descrizione del Pericolo	Probabilità	Magnitudo	Rischio	
Inalazione di polveri e fibre	Probabile	Lieve	BASSO	2

MISURE DI PREVENZIONE ED ISTRUZIONI PER GLI UTILIZZATORI

Oltre alle misure di prevenzione di ordine generale nei confronti dei rischi sopra individuati (riportate nella relazione introduttiva), i lavoratori addetti all'utilizzo dovranno osservare le seguenti misure preventive:

GENERALE

- ☞ Utilizzare sempre i dispositivi di protezione individuali previsti
- ☞ Attenersi scrupolosamente alle istruzioni riportate nelle schede di sicurezza dei prodotti impiegati

INALAZIONE DI POLVERI E FIBRE

- ☞ Per ridurre la polverosità irrorare con acqua i materiali in grado di generare polveri

DISPOSITIVI DI PROTEZIONE INDIVIDUALE OBBLIGATORI

Durante l'utilizzo dell'opera provvisoria, i lavoratori dovranno indossare i seguenti DPI con marcatura "CE":

- ☞ Guanti rischi meccanici (Conformi UNI EN 388-420)
- ☞ Occhiali protettivi (Conformi UNI EN 166)
- ☞ Mascherina antipolvere (Conforme UNI EN 149)

SOSTANZA

VERNICI

DESCRIZIONE

RISCHI EVIDENZIATI DALL'ANALISI

La seguente tabella riporta l'elenco dei pericoli individuati per la Sostanza esaminata, per ognuno dei quali è stato valutato il relativo Rischio in funzione della probabilità e della magnitudo del danno.

Descrizione del Pericolo	Probabilità	Magnitudo	Rischio	
Calore, fiamme, esplosione	Possibile	Grave	MEDIO	3
Gas e vapori	Possibile	Grave	MEDIO	3
Allergeni	Improbabile	Grave	BASSO	2

MISURE DI PREVENZIONE ED ISTRUZIONI PER GLI UTILIZZATORI

Oltre alle misure di prevenzione di ordine generale nei confronti dei rischi sopra individuati (riportate nella relazione introduttiva), i lavoratori addetti all'utilizzo dovranno osservare le seguenti misure preventive:

GENERALE

- Utilizzare sempre i dispositivi di protezione individuali previsti
- Attenersi scrupolosamente alle istruzioni riportate nelle schede di sicurezza dei prodotti impiegati
- Ogni sostanza del tipo in esame deve essere opportunamente conservata e tenuta in ambienti adeguati
- Durante l'uso di sostanze del tipo in esame, non devono essere consumati cibi e bevande
- Nel caso di contatto cutaneo con vernici ai lavoratori viene raccomandato di lavarsi con abbondante acqua e sapone o comunque di utilizzare le sostanze specifiche indicate per la detersione

ALLERGENI

- Durante l'uso della sostanza dovranno essere adottati gli accorgimenti necessari per evitare contatti con la pelle e con gli occhi

CALORE, FIAMME, ESPLOSIONE

- In presenza di lavorazioni con fiamme libere o che comportino scintille o temperature elevate, l'uso della sostanza dovrà avvenire con la dovuta accortezza e dopo aver adottato tutte le misure necessarie per eliminare o far fronte ad un eventuale incendio

DISPOSITIVI DI PROTEZIONE INDIVIDUALE OBBLIGATORI

Durante l'utilizzo dell'opera provvisoria, i lavoratori dovranno indossare i seguenti DPI con marcatura "CE":

- Guanti rischi meccanici (Conformi UNI EN 388-420)
- Mascherina con carboni attivi (Conforme UNI EN 149)
- Tuta in Tyvec ad uso limitato (Conformi UNI EN 340-465)