



COMUNE DI
MONZA

Ricognizione sui programmi ed equilibri di bilancio 2010

Comune di MONZA
RICOGNIZIONE SUI PROGRAMMI ED EQUILIBRI DI BILANCIO 2010

INDICE DEGLI ARGOMENTI TRATTATI

Ricognizione sui programmi 2010 e sugli equilibri di bilancio	
Contenuto della ricognizione e logica espositiva	1
Gestione dei programmi ed equilibri finanziari	2
Fonti finanziarie ed utilizzi economici	3
La verifica degli equilibri di bilancio: quadro di sintesi	4
La verifica sugli equilibri della gestione residui: quadro di sintesi	5
Lo stato di attuazione dei programmi: quadro di sintesi	6
Lo stato di finanziamento degli investimenti programmati	7
Verifica degli equilibri del bilancio 2010 di competenza	
Il bilancio suddiviso nelle componenti	8
Gli equilibri nel bilancio corrente	9
Gli equilibri nel bilancio investimenti	10
Gli equilibri nei movimenti di fondi	11
Gli equilibri nei servizi per conto di terzi	12
Lo stato di attuazione dei singoli programmi 2010	
Programmazione politica e gestione dei programmi	13
L'andamento dei programmi previsti	14
Ac01 ambito di coordinamento	17
Dg01 direzione generale	18
Fz01 bilancio, program. econ. e tributi	19
Fz02 com.tur/spett. pol giov.pariopp.s.i	20
Fz03 legale	21
Fz04 organizzazione e personale	22
Fz05 patrimonio e logistica	23
Fz06 risorse, progetti, e finanz esterni	24
Sc01 cultura e attivita' sportive	25
Sc02 edilizia	26
Sc03 educazione	27
Sc04 parco e villa reale	28
Sc05 pianificazione territoriale	29
Sc06 servizi sociali	30
Sc07 sportello al cittadino	31
Sc08 sviluppo economico	32
Tc01 ambiente, qualita' e riqua. urbana	33
Tc02 manutenzione edilizia	34
Tc03 progettazione e realizzazione	35
Tc04 strade, viabil. infrastr. proj.fina	36
Ea01 affari istituz. appalti e enti part	37
Ea02 polizia locale e protezione civile	38
Riequilibrio della gestione 2010	
L'operazione di riequilibrio della gestione	39
La verifica sulle maggiori esigenze	40
Il finanziamento dell'eventuale riequilibrio	41
Verifica sullo stato di accertamento delle entrate	
Il riepilogo generale delle entrate	42
Le entrate tributarie	43
I trasferimenti correnti	44
Le entrate extratributarie	45
I trasferimenti di capitale e riscossione di crediti	46
Le accensioni di prestiti	47
Verifica sullo stato di impegno delle uscite	
Il riepilogo generale delle uscite	48
Le spese correnti	49
Le spese in conto capitale	50
Il rimborso di prestiti	51

Ricognizione sui programmi 2010 e sugli equilibri di bilancio Contenuto della ricognizione e logica espositiva

L'ordinamento finanziario e contabile degli enti locali ha ribadito il ruolo del consiglio comunale come organo di verifica e di controllo sull'andamento della gestione nel corso dell'esercizio. L'accertamento dello stato di attuazione dei programmi e l'analisi sugli equilibri finanziari sono diventati, in questa ottica, due adempimenti contestuali da cui l'organo consiliare non può esimersi.

Se i risultati a consuntivo sono il frutto di scelte già assunte al momento dell'approvazione del bilancio, la concreta possibilità di intervenire durante l'anno per porre in essere eventuali operazioni correttive dipende dalla disponibilità di adeguate notizie. Le informazioni di natura finanziaria e organizzativa poste all'attenzione del consiglio, pertanto, non riguardano la sola situazione attuale del bilancio ma devono tendere a considerare anche la proiezione delle disponibilità di entrata e delle esigenze di spesa fino alla chiusura dell'esercizio (proiezione al 31-12).

La ricognizione sul grado di attuazione dei programmi con l'annessa verifica generale degli equilibri di bilancio, proprio per rispondere alla richiesta di chiarezza e precisione nella rappresentazione dei dati contabili, si compone di vari argomenti che forniscono un quadro completo sui risultati che l'amministrazione sta ottenendo utilizzando le risorse del bilancio (gestione della competenza), oltre che un'analisi sintetica sull'andamento della gestione stralcio dei precedenti esercizi (gestione dei residui).

La parte iniziale del documento si intitola "*Ricognizione sui programmi e sugli equilibri di bilancio*". In questa sezione introduttiva sono descritti in modo sintetico tutti gli elementi che compongono l'adempimento sottoposto all'approvazione del consiglio: la verifica degli equilibri finanziari e l'analisi sullo stato di attuazione dei vari programmi.

La sezione "*Verifica degli equilibri del bilancio di competenza*" si differenzia dalla precedente per il livello di analisi delle informazioni trattate. L'accostamento sintetico tra le entrate e le uscite è sviluppato specificando, con ulteriori prospetti e commenti, il valore delle risorse di parte corrente, investimento e movimento di fondi che finanziano i programmi di spesa previsti per l'esercizio. Dall'analisi di questa serie di prospetti può emergere l'esigenza di attivare il riequilibrio, dovuto alla possibile presenza di uno squilibrio tra il fabbisogno e le disponibilità, ma riconducibile alla sola gestione della competenza.

La relazione previsionale e programmatica è l'atto con il quale il consiglio approva i programmi d'intervento del comune nei campi in cui l'ente detiene una specifica competenza di gestione. Partendo da queste premesse, in "*Stato di attuazione dei singoli programmi*" sono riportate le indicazioni sul grado di realizzazione degli obiettivi previsti dalla programmazione deliberata dal medesimo organo all'inizio dell'esercizio.

La verifica sugli equilibri generali di bilancio, e in modo più limitato l'aggiornamento sullo stato di attuazione dei programmi, influenzano sia il contenuto che la portata della successiva attività deliberativa dell'organo collegiale. Infatti, qualora ne ricorrano i presupposti, il consiglio comunale deve approvare l'operazione di "*Riequilibrio della gestione*". Questo provvedimento diventa indispensabile quando l'intero bilancio non è più in equilibrio e si prospetta l'ipotesi della chiusura del corrispondente rendiconto in disavanzo di gestione (competenza) o di amministrazione (competenza più residui).

Come in ogni azienda, anche l'attività del comune è fortemente condizionata dalla disponibilità di adeguate risorse finanziarie. I programmi esposti nella relazione previsionale e programmatica, o riportati in qualunque altro documento di programmazione politica, si traducono in atti di gestione solo dopo l'accertamento delle previste fonti di finanziamento. In "*Verifica sullo stato di accertamento delle entrate*" viene quindi indicata la situazione attuale delle risorse di bilancio, ma soprattutto la tendenza in atto.

L'acquisizione delle risorse è solo un aspetto, seppure indispensabile, del processo che porta alla realizzazione dei programmi individuati dall'amministrazione. In "*Verifica sullo stato di impegno delle uscite*" sono quindi riportate le prime conclusioni sull'andamento generale della spesa. In questo contesto sono pertanto indicate le percentuali di impegno delle singole voci di uscita, oltre che la proiezione delle corrispondenti esigenze di spesa alla data di chiusura dell'esercizio in corso (31-12).

Questi aspetti, seppure approfonditi singolarmente, forniranno ad ogni consigliere molte indicazioni e taluni spunti di riflessione che agevoleranno la comprensione della complessa dinamica che viene ad interessare, nel corso dell'intero esercizio, la situazione finanziaria del proprio comune.

Ricognizione sui programmi 2010 e sugli equilibri di bilancio Gestione dei programmi ed equilibri finanziari

L'operazione di ricognizione sottoposta all'analisi del consiglio comunale ha una valenza di carattere generale, oltre che una triplice finalità:

- *Verificare*, prendendo in considerazione ogni aspetto della gestione finanziaria, il permanere degli equilibri generali di bilancio;
- *Intervenire*, qualora gli equilibri di bilancio siano stati intaccati, deliberando le misure idonee a ripristinare la situazione di pareggio;
- *Monitorare*, tramite l'analisi della situazione contabile attuale, lo stato di attuazione dei programmi di spesa intrapresi dall'amministrazione.

La volontà espressa dal legislatore è molto chiara e tende a mantenere un costante rapporto dialettico tra il consiglio comunale e la giunta, favorendo così un riscontro di metà anno sul grado di realizzazione dei programmi originariamente previsti. Allo stesso tempo, il consiglio deve periodicamente verificare che l'attività di gestione non si espanda fino ad alterare il normale equilibrio delle finanze comunali. L'attività di spesa, infatti, non può prescindere dalla reale disponibilità di risorse.

In questo contesto, si inserisce l'importante norma che rivaluta le funzioni del consiglio prevedendo un tipo di adempimento che, in un certo senso, costituisce un vero e proprio bilancio infrannuale. La possibilità di intervenire aggiornando le scelte programmatiche, infatti, non è solo concessa dall'ordinamento degli enti locali ma anzi, è incentivata anche dalla norma di natura contabile.

Il legislatore, infatti, ha prescritto che "...con periodicità stabilita dal regolamento di contabilità dell'ente locale, e comunque almeno una volta entro il 30 settembre di ciascun anno, l'organo consiliare provvede con delibera ad effettuare la ricognizione sullo stato di attuazione dei programmi. In tale sede, l'organo consiliare dà atto del permanere degli equilibri generali di bilancio o, nel caso di accertamento negativo, adotta contestualmente i provvedimenti necessari per il ripiano degli eventuali debiti fuori bilancio, per il ripiano dell'eventuale disavanzo di amministrazione risultante dal rendiconto approvato e, qualora i dati della gestione finanziaria facciano prevedere un disavanzo di amministrazione o di gestione, per squilibrio della gestione di competenza ovvero della gestione dei residui, adotta le misure necessarie a ripristinare il pareggio (...)" (D.Lgs.267/2000, art.193/2).

Il motivo per cui è stato scelto il 30 settembre come data ultima per effettuare la prima ricognizione è sintomatico della volontà del legislatore di dare un contenuto sostanziale, e non solo formale, a questo importante adempimento. In tale data sono infatti disponibili numerosi elementi di valutazione determinanti, come:

- Le informazioni di metà esercizio sull'andamento delle entrate di competenza (accertamenti);
- Le medesime informazioni di cui al punto precedente, sviluppate però sull'andamento delle sole uscite di competenza (impegni di spesa);
- Il grado di riscuotibilità dei crediti maturati nei precedenti esercizi (residui attivi);
- L'eventuale presenza di eliminazioni negli impegni conservati dagli esercizi pregressi (residui passivi);
- Il risultato del consuntivo precedente (avanzo o disavanzo), essendo già trascorso il termine entro il quale, salvo circostanze eccezionali, deve essere evaso tale adempimento (30 giugno);
- La possibile presenza di passività relative ad esercizi pregressi non ancora contabilizzate (debiti fuori bilancio).

In ciascuno di questi ambiti possono verificarsi dei fenomeni che alterano, in modo parziale o complessivo, il quadro di equilibrio delle finanze comunali, ed è proprio compito del consiglio deliberare, su segnalazione della giunta, le manovre che possono contribuire a riportare la situazione in sostanziale pareggio. Ogni azione, infatti, deve essere deliberata e poi messa in atto prima che la possibile situazione di grave rischio si consolidi e diventi non più risolvibile, almeno con interventi che agiscono sull'esercizio in corso. Nell'ambito finanziario, infatti, la tempestività con cui si adottano le contromisure tecniche è un elemento essenziale per fare in modo che la manovra correttiva sortisca l'effetto desiderato.

Oltre a quanto sopra delineato, non bisogna dimenticare che se l'operazione di ricognizione sullo stato di attuazione dei programmi e sugli equilibri di bilancio deve essere deliberata dal consiglio "almeno una volta all'anno, e non oltre il 30 settembre", è altrettanto vero che questo genere di intervento deve essere messo in atto anche prima di tale data, quando le informazioni in possesso dell'ente prefigurino, con un ragionevole grado di attendibilità, l'insorgere di una imminente situazione di squilibrio finanziario. L'obbligo di riallineare i conti, infatti, persiste durante l'intero arco dell'esercizio e non è ancorato al solo adempimento obbligatorio del mese di settembre.

Ricognizione sui programmi 2010 e sugli equilibri di bilancio
Fonti finanziarie ed utilizzi economici

Il bilancio ufficiale richiede l'aggregazione delle entrate e delle uscite in titoli. Il totale delle entrate - depurato dalle operazioni effettuate per conto di terzi e, a seconda della composizione contabile dei programmi adottata, anche dai movimenti di fondi e dalle entrate destinate a coprire il rimborso dei prestiti - indica il valore complessivo delle risorse impiegate dal comune per finanziare i programmi di spesa.

Allo stesso tempo, il totale delle spese - sempre calcolato al netto delle operazioni effettuate per conto terzi ed eventualmente, a seconda della composizione contabile dei programmi scelta, depurato anche dai movimenti di fondi e dal rimborso di prestiti - riporta il volume generale delle risorse impiegate nei programmi.

Quella appena prospettata, è la rappresentazione in forma schematica dell'equilibrio che deve sempre esistere negli stanziamenti di bilancio tra le fonti finanziarie ed i rispettivi utilizzi economici o, espressa in altri termini, tra le risorse *destinate* ai programmi e le risorse *impiegate* nei programmi esposte nei due distinti prospetti collocati a fine pagina.

Nella prima colonna sono riportati gli stanziamenti attuali del bilancio. Le colonne successive indicano, rispettivamente, le previsioni di entrata e di uscita aggiornate con la stima proiettata al 31-12 (proiezione a fine esercizio delle disponibilità finanziarie e delle esigenze di spesa) e lo scostamento tra queste nuove previsioni e gli stanziamenti attuali del bilancio di competenza.

La verifica sul permanere dell'equilibrio tra risorse *destinate* ai programmi e risorse *impiegate* nei programmi precede l'analisi di come, in concreto, queste disponibilità siano poi state ripartite negli specifici programmi di spesa.

RISORSE DESTINATE AI PROGRAMMI 2010 (Fonti finanziarie)		Competenza		Scostamento
		Stanz. attuali	Proiez. al 31-12	
Tributi (Tit.1)	(+)	61.743.655,00	61.743.655,00	0,00
Trasferimenti dello Stato, Regione ed enti (Tit.2)	(+)	34.970.107,24	34.970.107,24	0,00
Entrate extratributarie (Tit.3)	(+)	35.973.941,03	35.973.941,03	0,00
Alienazione beni, trasferimento capitali e riscossione di crediti (Tit.4)	(+)	126.881.500,00	126.881.500,00	0,00
Accensione di prestiti (Tit.5)	(+)	46.435.000,00	46.435.000,00	0,00
Avanzo di amministrazione	(+)	3.119.000,00	3.119.000,00	0,00
Totale delle risorse destinate ai programmi		309.123.203,27	309.123.203,27	0,00

RISORSE IMPIEGATE NEI PROGRAMMI 2010 (Utilizzi economici)		Competenza		Scostamento
		Stanz. attuali	Proiez. al 31-12	
Spese correnti (Tit.1)	(+)	133.959.906,58	133.959.906,58	0,00
Spese in conto capitale (Tit.2)	(+)	132.735.500,00	132.735.500,00	0,00
Rimborso di prestiti (Tit.3)	(+)	42.427.796,69	42.427.796,69	0,00
Disavanzo di amministrazione	(+)	0,00	0,00	0,00
Totale delle risorse impiegate nei programmi		309.123.203,27	309.123.203,27	0,00

Ricognizione sui programmi 2010 e sugli equilibri di bilancio
La verifica degli equilibri di bilancio: quadro di sintesi

Il bilancio di previsione, approvato dal consiglio nella formulazione originaria e modificato durante la gestione solo con specifiche variazioni di bilancio, indica gli obiettivi di esercizio e assegna le corrispondenti risorse per finanziare tipologie di spesa ben definite: la gestione corrente, le spese in C/capitale, i movimenti di fondi ed i servizi per conto di terzi. Ciascuno di questi comparti può essere inteso come un'entità autonoma che produce un risultato di gestione: avanzo, disavanzo o pareggio, fermo restando l'obbligo del pareggio globale.

La presenza di un eventuale scostamento tra la situazione odierna (stanziamento attuale) e quella prospettata a fine esercizio (proiezione al 31-12), costruita - quest'ultima - sulla scorta delle informazioni reperite o fornite dai diversi uffici e servizi comunali, indica che il bilancio deve essere aggiornato reperendo ulteriori disponibilità finanziarie o ridimensionando, in alternativa, la dimensione delle spese originariamente previste.

Il valore degli scostamenti riportati presenti nella tabella (ultima colonna) è la chiave di lettura che consente di controllare l'equilibrio di bilancio della sola competenza, in quanto:

- Un saldo negativo (disavanzo tendenziale) denota la carenza delle risorse rispetto alle esigenze di spesa. Andrà quindi attivato il riequilibrio della gestione per riportare il bilancio in pareggio;
- Un saldo positivo (avanzo tendenziale) indica invece la presenza di un'eccedenza di risorse che potranno essere utilizzate previa l'adozione di una variazione di bilancio.

In ogni caso, la ricognizione sugli equilibri di bilancio ha come obiettivo principale il ripristino del pareggio di bilancio, qualora questa condizione sia nel frattempo venuta meno.

VERIFICA DEGLI EQUILIBRI DI BILANCIO 2010 (Composizione degli equilibri)		Competenza		Scostamento
		Stanz. attuali	Proiez. al 31-12	
Bilancio corrente				
Entrate Correnti	(+)	146.387.703,27	146.387.703,27	0,00
Uscite Correnti	(-)	146.387.703,27	146.387.703,27	0,00
Avanzo (+) o Disavanzo (-) corrente		0,00	0,00	
Bilancio investimenti				
Entrate Investimenti	(+)	82.735.500,00	82.735.500,00	0,00
Uscite Investimenti	(-)	82.735.500,00	82.735.500,00	0,00
Avanzo (+) o Disavanzo (-) investimenti		0,00	0,00	
Bilancio movimento di fondi				
Entrate Movimento di Fondi	(+)	80.000.000,00	80.000.000,00	0,00
Uscite Movimento di Fondi	(-)	80.000.000,00	80.000.000,00	0,00
Avanzo (+) o Disavanzo (-) movimento di fondi		0,00	0,00	
Bilancio servizi per conto di terzi				
Entrate Servizi per Conto di Terzi	(+)	30.175.000,00	30.175.000,00	0,00
Uscite Servizi per Conto di Terzi	(-)	30.175.000,00	30.175.000,00	0,00
Avanzo (+) o Disavanzo (-) servizi per conto di terzi		0,00	0,00	
TOTALE GENERALE				
Entrate bilancio	(+)	339.298.203,27	339.298.203,27	0,00
Uscite bilancio	(-)	339.298.203,27	339.298.203,27	0,00
AVANZO (+) o DISAVANZO (-) di competenza		0,00	0,00	

Ricognizione sui programmi 2010 e sugli equilibri di bilancio
La verifica sugli equilibri della gestione residui: quadro di sintesi

La verifica degli equilibri non interessa solo la gestione delle risorse movimentate in questo esercizio (competenza) ma prende in considerazione anche l'andamento delle gestioni-stralcio dei precedenti bilanci (residui). Il venire meno di crediti pregressi, soprattutto se di importo particolarmente rilevante, può fare emergere pericolosi "buchi" di bilancio che necessitano di un'attenta valutazione sulla presenza dei presupposti che comportano il possibile ricorso obbligatorio al riequilibrio della gestione.

Mentre le prime due tabelle (Gestione residui attivi e Gestione residui passivi) espongono i movimenti che si sono già verificati nella gestione giuridica dei residui dopo l'approvazione dell'ultimo rendiconto, la terza (Andamento della gestione residui) è quella determinante perché sintetizza l'impatto che questi movimenti tendono ad avere sugli equilibri generali di bilancio. Il giudizio finanziario, infatti, verte proprio su questo ultimo aspetto: valutare se la somma dei fenomeni che avranno un effetto negativo sulla formazione del prossimo risultato di amministrazione (minori residui attivi) sono compensati dai fenomeni che invece avranno un effetto positivo sulla formazione del medesimo risultato (maggiori residui attivi e minori residui passivi).

Il valore assunto nella colonna "Risultato attuale" dell'ultimo prospetto è la chiave di lettura per controllare questo fenomeno. La presenza di un saldo negativo (disavanzo tendenziale nella gestione dei residui) di ammontare significativo non produrrà, infatti, effetti negativi sull'equilibrio generale di bilancio solo se sarà compensata, alla fine dell'esercizio in corso, da un risultato positivo di pari valore prodotto dalla gestione di competenza.

In altre parole, un ammanco che sta maturando nella gestione dei residui non produce alcuna distorsione negli equilibri tendenziali di bilancio solo se viene compensato, e per un importo simile, da un'eccedenza di risorse che si verificherà nella gestione della competenza. L'effetto negativo (ammanco nei residui) e positivo (eccedenza nella competenza), pertanto, tendono a neutralizzarsi.

GESTIONE RESIDUI ATTIVI (Residui 2009 e precedenti)	Res. iniziali (1)	Variazione C/Residui 2009		Acc. C/Residui (4=1+2-3)
		Maggiori res. (2)	Minori res. (3)	
Tit.1 - Tributarie	27.512.094,31	0,00	139.587,00	27.372.507,31
Tit.2 - Contributi e trasferimenti correnti	39.160.915,40	0,00	1.928,10	39.158.987,30
Tit.3 - Extratributarie	19.298.554,21	30.887,18	0,00	19.329.441,39
Tit.4 - Trasferimenti di capitale e riscossione di crediti	29.908.381,64	0,00	53.018,29	29.855.363,35
Tit.5 - Accensione di prestiti	55.876.163,46	0,00	1.310.733,61	54.565.429,85
Tit.6 - Servizi per conto di terzi	1.171.030,81	0,00	246.254,11	924.776,70
Totale	172.927.139,83	30.887,18	1.751.521,11	171.206.505,90

GESTIONE RESIDUI PASSIVI (Residui 2009 e precedenti)	Res. iniziali (1)	Variazione C/Residui 2009		Imp. C/Residui (4=1+2-3)
		Maggiori res. (2)	Minori res. (3)	
Tit.1 - Correnti	60.859.355,88	0,00	194.526,86	60.664.829,02
Tit.2 - In conto capitale	130.241.366,96	0,00	1.528.839,17	128.712.527,79
Tit.3 - Rimborso di prestiti	0,00	0,00	0,00	0,00
Tit.4 - Servizi per conto di terzi	15.463.671,17	0,00	440.026,12	15.023.645,05
Totale	206.564.394,01	0,00	2.163.392,15	204.401.001,86

ANDAMENTO DELLA GESTIONE DEI RESIDUI (Residui 2009 e precedenti)	Effetti sugli equilibri di bilancio		Risultato attuale (+/-)
	Positivi (+)	Negativi (-)	
Maggiori residui attivi	30.887,18		
Minori residui passivi	2.163.392,15		
Minori residui attivi		-1.751.521,11	
Maggiori residui passivi		0,00	
Totale	2.194.279,33	-1.751.521,11	442.758,22

Ricognizione sui programmi 2010 e sugli equilibri di bilancio
Lo stato di attuazione dei programmi: quadro di sintesi

I documenti politici di strategia e di indirizzo generale, come la relazione previsionale e programmatica, sono gli strumenti mediante i quali il consiglio, organo rappresentativo della collettività locale, indica i principali obiettivi da perseguire nell'immediato futuro. L'attività di indirizzo tende quindi ad assicurare un ragionevole grado di coerenza tra le scelte di programmazione e la disponibilità reale di risorse. Il bilancio di previsione letto "per programmi" associa quindi l'obiettivo strategico con la rispettiva dotazione finanziaria.

I programmi di spesa sono i punti di riferimento con i quali misurare, nel corso dell'esercizio, l'efficacia dell'azione intrapresa dall'azienda Comune. Il prospetto successivo fornisce quindi un quadro sintetico sullo stato attuale di realizzazione dei programmi, e costituisce il primo elemento di una più articolata ricognizione che verrà poi sviluppata a livello di singolo programma. È opportuno tenere presente fin d'ora che ogni programma può essere costituito da interventi di funzionamento (Tit.1 - Spesa corrente), da investimenti (Tit.2 - Spese in Conto capitale), con la possibile presenza della spesa indotta dalla restituzione del capitale mutuato e del ricorso alle anticipazioni di cassa (Tit.3 - Rimborso di prestiti).

Il grado di realizzazione del singolo programma è quindi direttamente condizionato dalla sua composizione. Una forte componente di spesa di investimento, non attuata per la mancata concessione del relativo finanziamento, produce - ad esempio - una significativa contrazione del grado di realizzazione di quel programma.

Lo stato di realizzazione generale dei programmi, inteso come il rapporto tra lo stanziamento globale previsto in bilancio e il corrispondente volume d'impegni assunti nella prima parte dell'esercizio, è quindi uno degli elementi da considerare per giudicare la capacità dell'ente di raggiungere i propri obiettivi di programma, ma non è l'unico fattore da prendere in esame.

STATO DI REALIZZAZIONE DEI PROGRAMMI 2010 IN SINTESI (Denominazione dei programmi)	Competenza		% Impegnato
	Stanz. attuali	Impegni	
AC01 AMBITO DI COORDINAMENTO	0,00	0,00	0,00 %
DG01 DIREZIONE GENERALE	3.000,00	0,00	0,00 %
FZ01 BILANCIO, PROGRAM. ECON. E TRIBUTI	102.912.928,69	28.822.276,17	28,01 %
FZ02 COM.TUR/SPETT. POL GIOV.PARIOPP.S.I	4.315.939,00	2.672.614,95	61,92 %
FZ03 LEGALE	332.068,13	221.715,32	66,77 %
FZ04 ORGANIZZAZIONE E PERSONALE	41.213.048,81	39.640.387,83	96,18 %
FZ05 PATRIMONIO E LOGISTICA	10.683.600,00	4.338.616,30	40,61 %
FZ06 RISORSE, PROGETTI, E FINANZ ESTERNI	3.500,00	0,00	0,00 %
SC01 CULTURA E ATTIVITA' SPORTIVE	5.452.857,00	3.379.506,10	61,98 %
SC02 EDILIZIA	917.000,00	40.508,00	4,42 %
SC03 EDUCAZIONE	10.968.006,00	8.943.538,19	81,54 %
SC04 PARCO E VILLA REALE	1.834.921,31	855.846,23	46,64 %
SC05 PIANIFICAZIONE TERRITORIALE	4.182.000,00	417.315,74	9,98 %
SC06 SERVIZI SOCIALI	15.281.205,93	12.969.535,17	84,87 %
SC07 SPORTELLO AL CITTADINO	400.000,00	246.991,12	61,75 %
SC08 SVILUPPO ECONOMICO	164.450,00	54.165,24	32,94 %
TC01 AMBIENTE, QUALITA' E RIQUAL. URBANA	32.608.590,50	24.163.817,87	74,10 %
TC02 MANUTENZIONE EDILIZIA	20.395.199,00	9.416.005,36	46,17 %
TC03 PROGETTAZIONE E REALIZZAZIONE	30.297.000,00	53.026,76	0,18 %
TC04 STRADE, VIABIL. INFRASTR. PROJ.FINA	20.878.465,00	2.317.026,98	11,10 %
EA01 AFFARI ISTITUZ. APPALTI E ENTI PART	5.076.748,90	4.397.251,38	86,62 %
EA02 POLIZIA LOCALE E PROTEZIONE CIVILE	1.202.675,00	406.006,74	33,76 %
Programmi effettivi di spesa	309.123.203,27	143.356.151,45	46,38 %
Disavanzo di amministrazione	0,00	-	
Totale delle risorse impiegate nei programmi	309.123.203,27	143.356.151,45	

Ricognizione sui programmi 2010 e sugli equilibri di bilancio
Lo stato di finanziamento degli investimenti programmati

Nel campo delle opere pubbliche, la politica dell'Amministrazione è tesa ad assicurare al cittadino un livello di infrastrutture che garantisca nel tempo una quantità di servizi adeguata alle aspettative della collettività. Il comune pianifica annualmente la propria attività d'investimento e la riporta, poi, in quel particolare documento di indirizzo che è il programma triennale delle opere pubbliche. In quell'ambito, connesso con l'approvazione del bilancio di previsione, sono individuate le risorse che si cercherà di reperire e gli interventi che saranno finanziati con tali mezzi.

Dal punto di vista contabile, le entrate per investimenti sono costituite da alienazioni di beni, contributi in C/capitale e mutui passivi, eventualmente integrate con l'avanzo di precedenti esercizi e con le possibili economie di parte corrente. Per obbligo contabile, l'ente locale può dare corso ad un intervento programmato solo dopo che ne ha reperito il finanziamento. La tabella riporta l'elenco dei principali investimenti previsti in questo esercizio e mostra l'importo dell'opera (colonna "Previsto"), il finanziamento già reperito (colonna "Finanziato"), unitamente all'indicazione delle opere collocate in momentaneo "parcheggio", in attesa di reperire la necessaria copertura (colonna "Da finanziare").

I PRINCIPALI INVESTIMENTI PREVISTI NEL 2010	Investimento		
	Previsto	Finanziato	Da finanziare
1 OPERE PROGR FZ01 BILANCIO, PROGR. ECON. E TRIBUTI	50.658.000,00	16.839.394,96	33.818.605,04
2 OPERE PROGR. FZ02 COM-TUR.SPET-POL.GIO-PAR.OP-S.I	520.000,00	50.000,00	470.000,00
3 OPERE PROGR. FZ05 PATRIMONIO E LOGISTICA	6.175.000,00	1.499.654,94	4.675.345,06
4 OPERE PROGR. SC01 CULTURA E ATTIVITA' SPORTIVE	1.550.000,00	9.891,50	1.540.108,50
5 OPERE PROGR. SC02 EDILIZIA	725.000,00	0,00	725.000,00
6 OPERE PROGR. SC04 PARCO E VILLA REALE	910.000,00	112.344,21	797.655,79
7 OPERE PROGR. SC05 PIANIFICAZIONE TERRITORIALE	3.463.000,00	133.000,00	3.330.000,00
8 OPERE PROGR. SC06 SREVIZI SOCIALI	300.000,00	9.448,42	290.551,58
9 OPERE PROGR. TC01 AMBIENTE-QUALITA'-RIQUAL. URBANA	7.805.000,00	748.929,32	7.056.070,68
10 OPERE PROGR. TC02 MANUTENZIONE EDILIZIA	10.750.000,00	1.647.264,96	9.102.735,04
11 OPERE PROGR. TC03 PROGETTAZIONE E REALIZZAZIONE	30.202.000,00	10.000,00	30.192.000,00
12 OPERE PROGR. TC04 STRADE VIABIL.INFRAST E PROJ FIN	18.908.500,00	1.794.186,98	17.114.313,02
13 OPERE PROGR EA01 AFFARI ISTIT APPALTI ED ENTI PART	119.000,00	119.000,00	0,00
14 OPERE PROGR. POLIZIA LOCALE E PROTEZIONE CIVILE	650.000,00	300.000,00	350.000,00
Totale	132.735.500,00	23.273.115,29	109.462.384,71

**Verifica degli equilibri del bilancio 2010 di competenza
Il bilancio suddiviso nelle componenti**

Il bilancio, suddiviso nelle quattro componenti principali, riclassifica le entrate e le uscite in mezzi destinati al funzionamento del comune, negli interventi in conto capitale, nei movimenti di fondi e nelle operazioni effettuate per conto di soggetti terzi. L'insieme di questi aggregati, e con esso l'intero bilancio, deve comunque risultare in equilibrio finanziario (entrate = uscite).

La verifica degli equilibri di bilancio non si limita a constatare la presenza di una situazione di equilibrio attuale ma si rivolge in una direzione ben più vasta, e cioè l'intero arco dell'esercizio; l'obiettivo, infatti, è quello di scongiurare una crisi finanziaria nell'intero arco della gestione annuale. Il comune si trova in un equilibrio finanziario "stabile" solo quando le previsioni di entrata e di spesa, proiettate fino alla fine dell'esercizio, continuano a pareggiare. Quello che conta è la copertura del fabbisogno di risorse complessivo (proiezione al 31-12) e non solo quella riconducibile alla parte di esercizio già trascorsa (stanziamento attuale).

Venendo al significato dei termini utilizzati, per "Proiezione al 31-12" delle entrate si intende il valore stimato delle singole risorse ottenuto valutando l'andamento dei dati finanziari e considerando, inoltre, ogni altra informazione disponibile di natura extra-contabile. La proiezione al 31-12 è quindi la risposta alla domanda *"..se non si operano ulteriori scelte discrezionali (attivazione di nuovi procedimenti di accertamento di entrata, aumento del carico tariffario, ecc.) la posta considerata riporterà a fine anno un valore stimato in .."*.

Allo stesso modo, per "Proiezione al 31-12" delle uscite si intende il valore stimato delle singole spese ottenuto valutando l'andamento dei dati finanziari e considerando, inoltre, ogni altra informazione disponibile di natura extra-contabile. In questo secondo caso, la proiezione al 31-12 è la risposta alla domanda *"..se non si operano ulteriori scelte discrezionali (contrazione di spese già previste, rinvio di interventi programmati, ecc.) la posta presa in considerazione riporterà a fine esercizio un valore stimato in .."*.

Partendo da queste precisazioni, la tabella indica il fabbisogno totale di mezzi stimato al 31-12 e suddiviso in risorse correnti, investimenti, movimento di fondi e servizi per conto di terzi. Se il valore complessivo (risultato) assume segno negativo (disavanzo tendenziale di gestione), il comune dovrà attivare il riequilibrio della gestione per la presenza di uno squilibrio nella competenza. In quest'ultima circostanza, infatti, le spese necessarie alla chiusura dell'esercizio non sono ancora fronteggiate da un volume adeguato di risorse di entrata.

RIEPILOGO BILANCI DI COMPETENZA 2010	Proiezioni al 31-12		Risultato (+/-)
	Entrate (+)	Uscite (-)	
Corrente	146.387.703,27	146.387.703,27	0,00
Investimenti	82.735.500,00	82.735.500,00	0,00
Movimento di fondi	80.000.000,00	80.000.000,00	0,00
Servizi per conto terzi	30.175.000,00	30.175.000,00	0,00
Totale	339.298.203,27	339.298.203,27	0,00

Verifica degli equilibri del bilancio 2010 di competenza Gli equilibri nel bilancio corrente

Il quadro mostra le risorse destinate al funzionamento dell'ente. Le tre colonne indicano, rispettivamente, la situazione odierna del bilancio di previsione limitata alla sola gestione della competenza (stanziamento attuale), le previsioni aggiornate alla fine dell'esercizio (proiezione al 31-12) e, infine, lo scostamento tra questi due valori.

Osservando l'ultima riga del prospetto (Risultato bilancio corrente), l'eventuale presenza di un saldo negativo indica che il bilancio di parte corrente (entrate e spese di funzionamento) non è ancora in equilibrio ed è necessario, pertanto, adottare una successiva operazione di riequilibrio della gestione. In condizioni normali, invece, il saldo in questione sarà sempre in pareggio (Risultato = 0) e indicherà che, allo stato attuale dei fatti, il finanziamento delle spese con le entrate è adeguato.

COMPOSIZIONE DEL BILANCIO CORRENTE 2010		Competenza		Scostamento
		Stanz. attuali	Proiez. al 31-12	
Entrate				
Tributi (Tit.1)	(+)	61.743.655,00	61.743.655,00	0,00
Trasferimenti Stato, Regione ed enti (Tit.2)	(+)	34.970.107,24	34.970.107,24	0,00
Extratributarie (Tit.3)	(+)	35.973.941,03	35.973.941,03	0,00
Entrate correnti specifiche che finanziano investimenti (da Tit.1-2-3)	(-)	0,00	0,00	0,00
Entrate correnti generiche che finanziano investimenti (da Tit.1-2-3)	(-)	0,00	0,00	0,00
		Risorse ordinarie	132.687.703,27	132.687.703,27
				0,00
Avanzo applicato a bilancio corrente	(+)	0,00	0,00	0,00
Entrate C/capitale che finanziano spese correnti (da Tit.4)	(+)	13.700.000,00	13.700.000,00	0,00
Entrate Accensione di prestiti che finanziano spese correnti (da Tit.5)	(+)	0,00	0,00	0,00
		Risorse straordinarie	13.700.000,00	13.700.000,00
				0,00
		Totale	146.387.703,27	146.387.703,27
				0,00
Uscite				
Rimborso di prestiti (Tit.3)	(+)	42.427.796,69	42.427.796,69	0,00
Rimborso anticipazioni di cassa (da Tit.3)	(-)	30.000.000,00	30.000.000,00	0,00
Rimborso finanziamenti a breve termine (da Tit.3)	(-)	0,00	0,00	0,00
		Parziale (rimborso di prestiti effettivo)	12.427.796,69	12.427.796,69
				0,00
Spese correnti (Tit.1)	(+)	133.959.906,58	133.959.906,58	0,00
		Impieghi ordinari	146.387.703,27	146.387.703,27
				0,00
Disavanzo applicato al bilancio		0,00	0,00	0,00
		Impieghi straordinari	0,00	0,00
				0,00
		Totale	146.387.703,27	146.387.703,27
				0,00
Risultato				
Totale entrate	(+)	146.387.703,27	146.387.703,27	0,00
Totale uscite	(-)	146.387.703,27	146.387.703,27	0,00
		Risultato bilancio corrente: Avanzo (+) o Disavanzo (-)	0,00	0,00

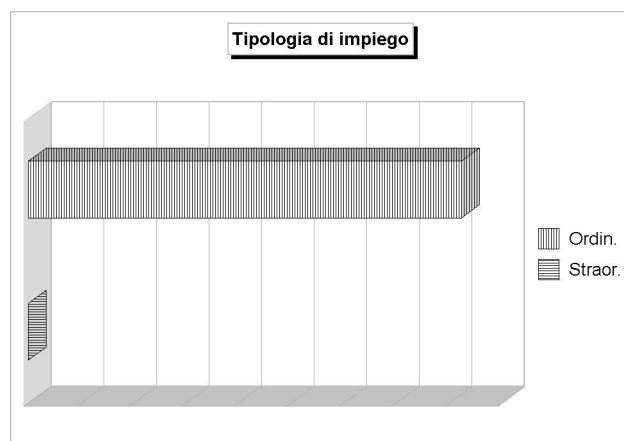
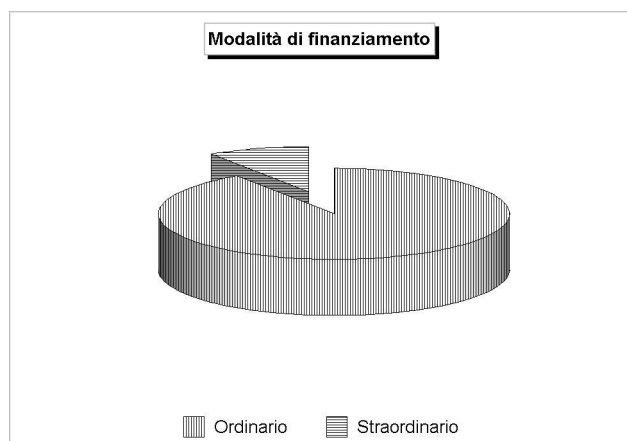

Verifica degli equilibri del bilancio 2010 di competenza Gli equilibri nel bilancio investimenti

Il bilancio degli investimenti mostra le risorse destinate a coprire le spese in conto capitale. Le tre colonne indicano, rispettivamente, la situazione odierna del bilancio di previsione limitata alla sola gestione della competenza (stanziamento attuale), le previsioni aggiornate alla fine dell'esercizio (proiezione al 31-12) e, infine, lo scostamento tra questi due valori.

Osservando l'ultima riga del prospetto (Risultato bilancio investimenti), l'eventuale presenza di un saldo negativo indica che il bilancio degli investimenti (entrate e spese in C/capitale) non è ancora in equilibrio ed è necessario, pertanto, adottare una successiva operazione di riequilibrio della gestione. In condizioni normali, invece, il saldo in questione sarà sempre in pareggio (Risultato = 0) e indicherà che, allo stato attuale dei fatti, il finanziamento delle spese con le entrate è adeguato.

COMPOSIZIONE DEL BILANCIO INVESTIMENTI 2010	Competenza		Scostamento	
	Stanz. attuali	Proiez. al 31-12		
Entrate				
Alienazione beni, trasferimento capitali (Tit.4)	(+)	126.881.500,00	126.881.500,00	0,00
Entrate C/capitale che finanziano spese correnti (da Tit.4)	(-)	13.700.000,00	13.700.000,00	0,00
Riscossione di crediti (da Tit.4)	(-)	50.000.000,00	50.000.000,00	0,00
Risorse ordinarie		63.181.500,00	63.181.500,00	0,00
Entrate correnti specifiche che finanziano investimenti (da Tit.1-2-3)	(+)	0,00	0,00	0,00
Entrate correnti generiche che finanziano investimenti (da Tit.1-2-3)	(+)	0,00	0,00	0,00
Avanzo applicato a bilancio investimenti	(+)	3.119.000,00	3.119.000,00	0,00
Risparmio reinvestito		3.119.000,00	3.119.000,00	0,00
Accensione di prestiti (Tit.5)	(+)	46.435.000,00	46.435.000,00	0,00
Entrate Accensione di prestiti che finanziano spese correnti (da Tit.5)	(-)	0,00	0,00	0,00
Anticipazioni di cassa (da Tit.5)	(-)	30.000.000,00	30.000.000,00	0,00
Finanziamenti a breve termine (da Tit.5)	(-)	0,00	0,00	0,00
Mezzi onerosi di terzi		16.435.000,00	16.435.000,00	0,00
Totale		82.735.500,00	82.735.500,00	0,00
Uscite				
Spese in conto capitale (Tit.2)	(+)	132.735.500,00	132.735.500,00	0,00
Concessione di crediti (da Tit.2)	(-)	50.000.000,00	50.000.000,00	0,00
Totale		82.735.500,00	82.735.500,00	0,00
Risultato				
Totale entrate	(+)	82.735.500,00	82.735.500,00	0,00
Totale uscite	(-)	82.735.500,00	82.735.500,00	0,00
Risultato bilancio investimenti: Avanzo (+) o Disavanzo (-)		0,00	0,00	0,00

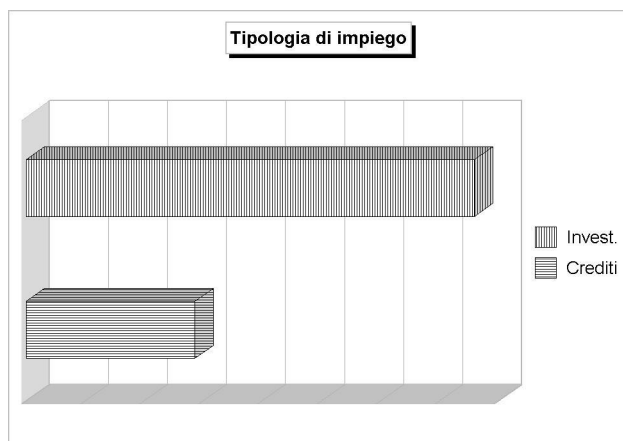
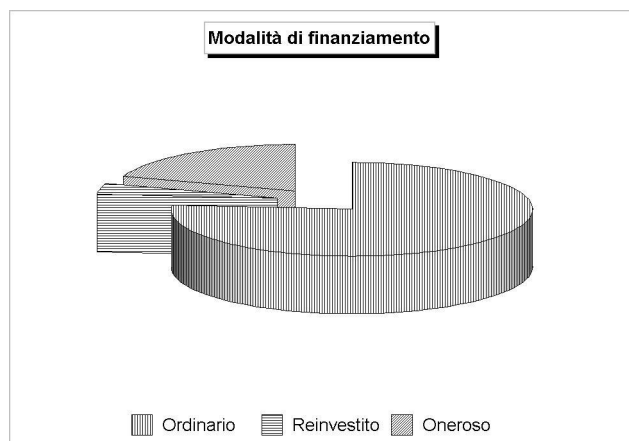

Verifica degli equilibri del bilancio 2010 di competenza Gli equilibri nei movimenti di fondi

Il bilancio di competenza non è costituito solo da operazioni che incidono in modo concreto nell'acquisizione di beni e servizi necessari al funzionamento del comune (bilancio corrente) o di beni ad uso durevole (bilancio investimenti). Si producono abitualmente anche movimenti di pura natura finanziaria, come le concessioni ed il rimborso di crediti, unitamente alle anticipazioni di cassa.

Queste operazioni, pur essendo registrate nella contabilità finanziaria, non comportano veri movimenti di risorse e tendono a rendere poco agevole l'interpretazione del bilancio. Per questo motivo, detti importi sono separati dalle altre poste del bilancio corrente e di quello degli investimenti, per essere così raggruppati in modo distinto.

Il successivo quadro contiene il bilancio dei movimenti di fondi, che di norma, riporta un pareggio tra gli stanziamenti di entrata e di uscita. In questo specifico caso - diversamente dalla proiezione al 31-12 del bilancio corrente o di quello investimenti e per effetto della minore importanza di questo aggregato rispetto ai precedenti - l'eventuale scostamento tra il valore tendenziale (proiezione al 31-12) e quello odierno (stanziamento attuale) rilevato nella terza colonna non sarà molto significativo.

Tutti i dati riportati nel prospetto, e pertanto sia quelli della colonna "Stanz.attuali" che quelli della colonna "Proiez. al 31-12", si riferiscono sempre alla sola gestione della competenza.

COMPOSIZIONE DEL BILANCIO MOVIMENTO DI FONDI 2010	Competenza		Scostamento
	Stanz. attuali	Proiez. al 31-12	
Entrate			
Riscossione di crediti (dal Tit.4)	(+) 50.000.000,00	50.000.000,00	0,00
Anticipazioni di cassa (dal Tit.5)	(+) 30.000.000,00	30.000.000,00	0,00
Finanziamenti a breve termine (dal Tit.5)	(+) 0,00	0,00	0,00
Totale	80.000.000,00	80.000.000,00	0,00
Uscite			
Concessione di crediti (dal Tit.2)	(+) 50.000.000,00	50.000.000,00	0,00
Rimborso anticipazioni di cassa (dal Tit.3)	(+) 30.000.000,00	30.000.000,00	0,00
Rimborso finanziamenti a breve termine (dal Tit.3)	(+) 0,00	0,00	0,00
Totale	80.000.000,00	80.000.000,00	0,00
Risultato			
Totale entrate	(+) 80.000.000,00	80.000.000,00	0,00
Totale uscite	(-) 80.000.000,00	80.000.000,00	0,00
Totale movimento di fondi: Avanzo (+) o Disavanzo (-)	0,00	0,00	

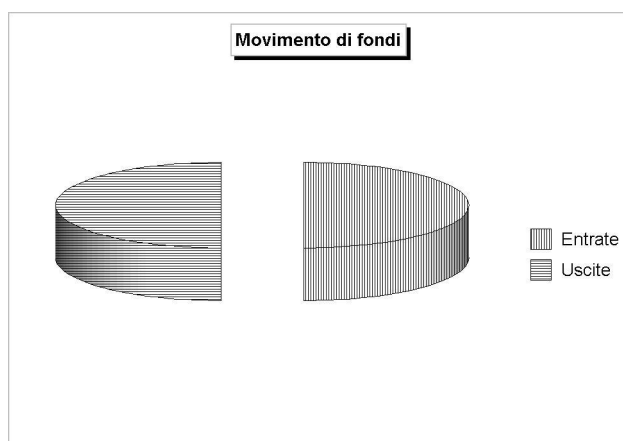
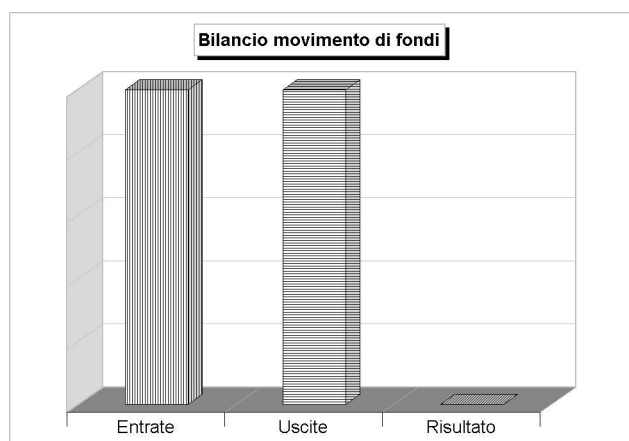

Verifica degli equilibri del bilancio 2010 di competenza Gli equilibri nei servizi per conto di terzi

Gli ultimi movimenti che interessano il bilancio di competenza sono i servizi per conto di terzi, già chiamati nella precedente struttura contabile "Partite di giro". Queste operazioni, al pari dei movimenti di fondi, non producono alcun effetto sull'attività economica del comune. Si tratta, infatti, di operazioni di origine prettamente finanziaria che sono effettuate per conto di soggetti esterni all'ente.

Sono tipiche, nella gestione degli stipendi, le operazioni attuate dal comune in qualità di "sostituto d'imposta". In tale circostanza, le ritenute fiscali e contributive vengono registrate in contabilità al momento dell'erogazione dello stipendio (trattenuta individuale per conto dello Stato) per poi uscire (versamento cumulativo) con l'emissione del mandato a favore dell'erario. Si tratta, pertanto, di partite che di regola si pareggiano sempre.

Il prospetto riporta il bilancio dei servizi per conto di terzi che indica, in una situazione normale, un perfetto equilibrio tra le previsioni di entrata e di uscita (stanziamenti di competenza). Anche in questo caso, analogamente a quanto descritto in precedenza per i movimenti di fondi, l'eventuale scostamento tra la proiezione finale e la previsione attuale è privo di particolare significatività.

Tutti i dati riportati nel prospetto, e pertanto sia quelli della colonna "Stanz.attuali" che quelli della colonna "Proiez. al 31-12", si riferiscono sempre alla sola gestione della competenza.

COMPOSIZIONE DEL BILANCIO SERVIZI C/TERZI 2010	Competenza		Scostamento
	Stanz. attuali	Proiez. al 31-12	
Entrate			
Servizi per conto di terzi (Tit.6)	(+) 30.175.000,00	30.175.000,00	0,00
Totale	30.175.000,00	30.175.000,00	0,00
Uscite			
Servizi per conto di terzi (Tit.4)	(+) 30.175.000,00	30.175.000,00	0,00
Totale	30.175.000,00	30.175.000,00	0,00
Risultato			
Totale entrate	(+) 30.175.000,00	30.175.000,00	0,00
Totale uscite	(-) 30.175.000,00	30.175.000,00	0,00
Risultato servizi per conto di terzi: Avanzo (+) o Disavanzo (-)	0,00	0,00	

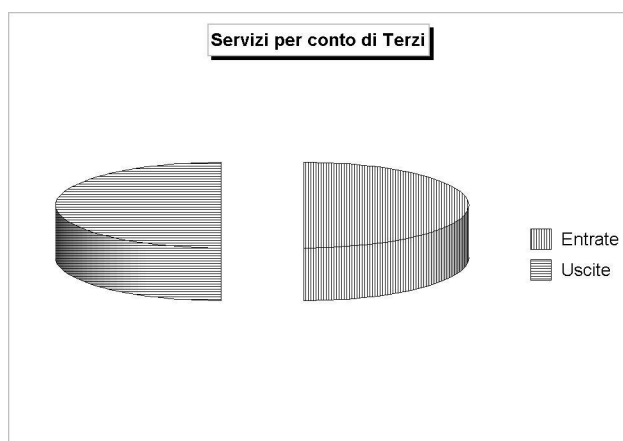
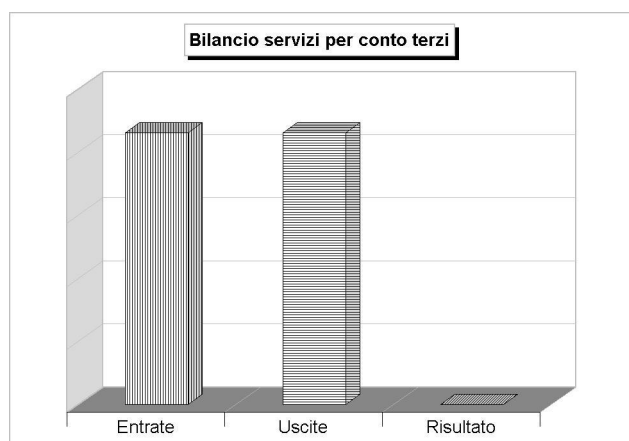

Lo stato di attuazione dei singoli programmi 2010
Programmazione politica e gestione dei programmi

Il consiglio è chiamato a deliberare in materia di programmazione sia nella fase iniziale di formazione degli obiettivi generali di bilancio che nella successiva valutazione infrannuale sul grado di realizzazione degli stessi. I programmi rappresentano quindi la chiave di lettura del bilancio nell'ottica della programmazione politico/finanziaria.

Le scelte in materia di programmazione traggono origine da una valutazione realistica delle disponibilità finanziarie e dalla successiva destinazione delle stesse, secondo un preciso grado di priorità, al finanziamento di programmi di spesa che interessano sia la gestione corrente che gli investimenti. L'ordinamento finanziario, infatti, richiede che il bilancio sia strutturato in modo tale da permetterne la lettura per programmi. Quest'ultimo elemento, secondo le prescrizioni contabili, è definito come un *"complesso coordinato di attività, anche normative, relative alle opere da realizzare e di interventi diretti ed indiretti, non necessariamente solo finanziari, per il raggiungimento di un fine prestabilito, nel più vasto piano generale di sviluppo dell'ente"*.

Ad inizio esercizio, il consiglio comunale aveva approvato il principale documento di pianificazione dell'attività dell'ente, e cioè la relazione programmatica. Con quest'atto votato dalla maggioranza politica erano stati identificati sia gli obiettivi generali del nuovo esercizio che le risorse necessarie al loro finanziamento. Il bilancio del comune, pertanto, era stato suddiviso in altrettanti programmi a cui corrispondevano i budget di spesa stanziati per rendere possibile la loro realizzazione. Nei mesi successivi, queste scelte iniziali si sono tradotte in attività di gestione dall'ente.

Nelle pagine seguenti, pertanto, analizzeremo la situazione aggiornata dei singoli programmi di spesa indicando, per ciascuno di essi, il riferimento agli aggregati contabili che lo compongono. Si creerà, così facendo, un preciso legame tra il contenuto espositivo del programma (definizione degli obiettivi e possibile valutazione sull'andamento della gestione) con la specifica attività di spesa registrata dalla contabilità (impegno).

L'elenco qui sotto riporta la denominazione di ogni singolo programma, unitamente ai riferimenti sulla presenza di un eventuale responsabile. Nelle pagine seguenti saranno invece esposti i risultati finanziari di metà esercizio di ogni singolo programma; questi prospetti descriveranno l'ammontare degli stanziamenti attuali, il volume degli impegni di spesa già assunti per ogni programma, le proiezioni delle esigenze di spesa al 31-12 e, infine, il rapporto percentuale tra gli impegni già assunti e gli stanziamenti attuali di bilancio.

PROGRAMMI 2010		
	Denominazione	Responsabile
1	AC01 AMBITO DI COORDINAMENTO	LATTUADA B.
2	DG01 DIREZIONE GENERALE	RONZONI
3	FZ01 BILANCIO, PROGRAM. ECON. E TRIBUTI	PONTIGGIA
4	FZ02 COM.TUR/SPETT. POL GIOV.PARIOPP.S.I	RECALCATI
5	FZ03 LEGALE	BRAMBILLA P.
6	FZ04 ORGANIZZAZIONE E PERSONALE	BRAMBILLA L.
7	FZ05 PATRIMONIO E LOGISTICA	BERTI
8	FZ06 RISORSE, PROGETTI, E FINANZ ESTERNI	TUBARO
9	SC01 CULTURA E ATTIVITA' SPORTIVE	BRAMBILLA L.
10	SC02 EDILIZIA	LAURENZA
11	SC03 EDUCAZIONE	SICILIANO
12	SC04 PARCO E VILLA REALE	BERTI
13	SC05 PIANIFICAZIONE TERRITORIALE	RONZONI
14	SC06 SERVIZI SOCIALI	PREVIDI
15	SC07 SPORTELLO AL CITTADINO	RECALCATI
16	SC08 SVILUPPO ECONOMICO	MUSICO'
17	TC01 AMBIENTE, QUALITA' E RIQUAL. URBANA	DI GIUSEPPE
18	TC02 MANUTENZIONE EDILIZIA	LATTUADA D.
19	TC03 PROGETTAZIONE E REALIZZAZIONE	LATTUADA B.
20	TC04 STRADE, VIABIL. INFRASTR. PROJ.FINA	BERTI
21	EA01 AFFARI ISTITUZ. APPALTI E ENTI PART	MUSICO'
22	EA02 POLIZIA LOCALE E PROTEZIONE CIVILE	SCOTTI

Lo stato di attuazione dei singoli programmi 2010 L'andamento dei programmi previsti

Il giudizio sullo stato di avanzamento degli obiettivi programmati deve necessariamente essere accompagnato da un'attenta valutazione dei fattori che influenzano i risultati conseguiti nelle tre componenti elementari di ogni programma: la spesa corrente (Tit.1), la spesa in C/capitale (Tit.2), con l'eventuale aggiunta del rimborso di prestiti (Tit.3). Ogni valutazione sull'andamento della gestione che si fondi - come in questo caso - sull'osservazione del grado di realizzo del singolo programma non può ignorare l'importanza di questi elementi. Allo stesso tempo è indispensabile considerare che i dati riportati nei successivi prospetti si riferiscono alla prima metà dell'esercizio e che la parte dei programmi non ancora ultimata può ancora trovare concreta realizzazione nell'ultima parte dell'anno.

La percentuale di realizzo degli investimenti (% impegnato) spesso dipende dal verificarsi di fattori esterni che possono venire condizionati dal comune solo in minima parte. È il caso dei lavori pubblici che l'ente intende finanziare ricorrendo ai contributi in C/capitale concessi dalla Regione, dalla Provincia o dallo Stato. Un basso grado di realizzazione degli investimenti rilevato in alcuni programmi può dipendere proprio dalla mancata concessione di uno o più contributi: la percentuale di realizzazione non è quindi l'unico elemento che deve essere considerato per poter esprimere un giudizio infrannuale sull'andamento delle opere pubbliche.

A differenza della componente d'investimento, l'impegno delle risorse di parte corrente dipende spesso dalla capacità del comune di attivare rapidamente le procedure di acquisto dei fattori produttivi. Pur trattandosi di spese destinate alla gestione ordinaria, anche in questo caso - come per gli investimenti - il giudizio deve prendere in considerazione talune eccezioni che vanno attentamente considerate, e precisamente:

- All'interno delle spese correnti sono collocati gli stanziamenti finanziati con entrate a "specifica destinazione". La mancata concessione di questi contributi produce sia una minore entrata (stanziamento non accertato) che un'economia di spesa (minore uscita). La carenza di impegno può dipendere da questa circostanza ed essere, in questo modo, solo apparente;
- Talune poste di bilancio, a seconda dei criteri di registrazione adottati, comportano l'impegno della corrispondente spesa ripartito nell'arco dell'intero esercizio. Può essere il caso degli stipendi e degli oneri accessori ad essi connessi e delle quote di interesse dei mutui contratti; una scelta tecnica che impegni queste poste al momento della loro periodica liquidazione produrrà, come effetto visibile, un'apparente bassa percentuale di impegno della spesa.

Se i programmi contengono anche la spesa per il rimborso dell'indebitamento, questo elemento residuale può incidere in modo significativo sul grado attuale di avanzamento del programma. Infatti, il titolo 3 delle spese è composto da due elementi ben distinti: il rimborso delle quote di capitale per l'ammortamento dei mutui e la resa delle anticipazioni di cassa. La restituzione dei prestiti contratti nei precedenti esercizi incide nel risultato del programma solo dal punto di vista finanziario; si tratta, infatti, di un'operazione priva di discrezionalità che si tradurrà, in ogni caso, nell'impegno dell'intera spesa entro l'esercizio.

Come nei due casi precedenti, anche il giudizio sull'efficacia di questa componente del programma deve considerare un'eccezione rappresentata dall'eventuale presenza, all'interno del Titolo 3, di taluni movimenti privi di significato economico: le anticipazioni di cassa. Detti movimenti sono generalmente impegnati solo a fine esercizio. Questa circostanza deve essere quindi presa in considerazione quando si procede a verificare lo stato di avanzamento del programma all'interno del quale, tali poste, siano state eventualmente collocate.

La tabella riporta la situazione attuale dello stato di realizzazione complessivo dei programmi, fornendo inoltre le seguenti informazioni:

- La denominazione dei programmi;
- Il valore di ogni singolo programma (totale programma);
- Le risorse previste in bilancio (stanziamenti attuali) distinte da quelle già attivate (impegni di competenza);
- La destinazione delle risorse al finanziamento di spese correnti, spese in C/capitale, con l'eventuale aggiunta del rimborso prestiti;
- La percentuale di realizzazione (% impegnato) sia generale che per singole componenti (corrente, conto capitale, rimborso di prestiti).

STATO DI REALIZZAZIONE GENERALE DEI PROGRAMMI 2010 (Denominazione dei programmi)	Competenza		% Impegnato
	Stanz. attuali	Impegni	
AC01 AMBITO DI COORDINAMENTO			
Spesa Corrente (Tit.1)	0,00	0,00	0,00 %
Spesa in C/Capitale (Tit.2)	0,00	0,00	0,00 %
Rimborso di prestiti (Tit.3)	0,00	0,00	0,00 %
Totale programma	0,00	0,00	0,00 %

STATO DI REALIZZAZIONE GENERALE DEI PROGRAMMI 2010 (Denominazione dei programmi)	Competenza		% Impegnato
	Stanz. attuali	Impegni	
DG01 DIREZIONE GENERALE			
Spesa Corrente (Tit.1)	3.000,00	0,00	0,00 %
Spesa in C/Capitale (Tit.2)	0,00	0,00	0,00 %
Rimborso di prestiti (Tit.3)	0,00	0,00	0,00 %
Totale programma	3.000,00	0,00	0,00 %
FZ01 BILANCIO, PROGRAM. ECON. E TRIBUTI			
Spesa Corrente (Tit.1)	9.827.132,00	5.780.837,48	58,83 %
Spesa in C/Capitale (Tit.2)	50.658.000,00	16.839.394,96	33,24 %
Rimborso di prestiti (Tit.3)	42.427.796,69	6.202.043,73	14,62 %
Totale programma	102.912.928,69	28.822.276,17	28,01 %
FZ02 COM.TUR/SPETT. POL GIOV.PARIOPP.S.I			
Spesa Corrente (Tit.1)	3.795.939,00	2.622.614,95	69,09 %
Spesa in C/Capitale (Tit.2)	520.000,00	50.000,00	9,62 %
Rimborso di prestiti (Tit.3)	0,00	0,00	0,00 %
Totale programma	4.315.939,00	2.672.614,95	61,92 %
FZ03 LEGALE			
Spesa Corrente (Tit.1)	332.068,13	221.715,32	66,77 %
Spesa in C/Capitale (Tit.2)	0,00	0,00	0,00 %
Rimborso di prestiti (Tit.3)	0,00	0,00	0,00 %
Totale programma	332.068,13	221.715,32	66,77 %
FZ04 ORGANIZZAZIONE E PERSONALE			
Spesa Corrente (Tit.1)	41.213.048,81	39.640.387,83	96,18 %
Spesa in C/Capitale (Tit.2)	0,00	0,00	0,00 %
Rimborso di prestiti (Tit.3)	0,00	0,00	0,00 %
Totale programma	41.213.048,81	39.640.387,83	96,18 %
FZ05 PATRIMONIO E LOGISTICA			
Spesa Corrente (Tit.1)	4.508.600,00	2.838.961,36	62,97 %
Spesa in C/Capitale (Tit.2)	6.175.000,00	1.499.654,94	24,29 %
Rimborso di prestiti (Tit.3)	0,00	0,00	0,00 %
Totale programma	10.683.600,00	4.338.616,30	40,61 %
FZ06 RISORSE, PROGETTI, E FINANZ ESTERNI			
Spesa Corrente (Tit.1)	3.500,00	0,00	0,00 %
Spesa in C/Capitale (Tit.2)	0,00	0,00	0,00 %
Rimborso di prestiti (Tit.3)	0,00	0,00	0,00 %
Totale programma	3.500,00	0,00	0,00 %
SC01 CULTURA E ATTIVITA' SPORTIVE			
Spesa Corrente (Tit.1)	3.902.857,00	3.369.614,60	86,34 %
Spesa in C/Capitale (Tit.2)	1.550.000,00	9.891,50	0,64 %
Rimborso di prestiti (Tit.3)	0,00	0,00	0,00 %
Totale programma	5.452.857,00	3.379.506,10	61,98 %
SC02 EDILIZIA			
Spesa Corrente (Tit.1)	192.000,00	40.508,00	21,10 %
Spesa in C/Capitale (Tit.2)	725.000,00	0,00	0,00 %
Rimborso di prestiti (Tit.3)	0,00	0,00	0,00 %
Totale programma	917.000,00	40.508,00	4,42 %
SC03 EDUCAZIONE			
Spesa Corrente (Tit.1)	10.968.006,00	8.943.538,19	81,54 %
Spesa in C/Capitale (Tit.2)	0,00	0,00	0,00 %
Rimborso di prestiti (Tit.3)	0,00	0,00	0,00 %
Totale programma	10.968.006,00	8.943.538,19	81,54 %
SC04 PARCO E VILLA REALE			
Spesa Corrente (Tit.1)	924.921,31	743.502,02	80,39 %
Spesa in C/Capitale (Tit.2)	910.000,00	112.344,21	12,35 %
Rimborso di prestiti (Tit.3)	0,00	0,00	0,00 %
Totale programma	1.834.921,31	855.846,23	46,64 %
SC05 PIANIFICAZIONE TERRITORIALE			
Spesa Corrente (Tit.1)	719.000,00	284.315,74	39,54 %
Spesa in C/Capitale (Tit.2)	3.463.000,00	133.000,00	3,84 %
Rimborso di prestiti (Tit.3)	0,00	0,00	0,00 %
Totale programma	4.182.000,00	417.315,74	9,98 %
SC06 SERVIZI SOCIALI			
Spesa Corrente (Tit.1)	14.981.205,93	12.960.086,75	86,51 %
Spesa in C/Capitale (Tit.2)	300.000,00	9.448,42	3,15 %
Rimborso di prestiti (Tit.3)	0,00	0,00	0,00 %
Totale programma	15.281.205,93	12.969.535,17	84,87 %

STATO DI REALIZZAZIONE GENERALE DEI PROGRAMMI 2010 (Denominazione dei programmi)	Competenza		% Impegnato
	Stanz. attuali	Impegni	
SC07 SPORTELLO AL CITTADINO			
Spesa Corrente (Tit.1)	400.000,00	246.991,12	61,75 %
Spesa in C/Capitale (Tit.2)	0,00	0,00	0,00 %
Rimborso di prestiti (Tit.3)	0,00	0,00	0,00 %
Totale programma	400.000,00	246.991,12	61,75 %
SC08 SVILUPPO ECONOMICO			
Spesa Corrente (Tit.1)	164.450,00	54.165,24	32,94 %
Spesa in C/Capitale (Tit.2)	0,00	0,00	0,00 %
Rimborso di prestiti (Tit.3)	0,00	0,00	0,00 %
Totale programma	164.450,00	54.165,24	32,94 %
TC01 AMBIENTE, QUALITA' E RIQUAL. URBANA			
Spesa Corrente (Tit.1)	24.803.590,50	23.414.888,55	94,40 %
Spesa in C/Capitale (Tit.2)	7.805.000,00	748.929,32	9,60 %
Rimborso di prestiti (Tit.3)	0,00	0,00	0,00 %
Totale programma	32.608.590,50	24.163.817,87	74,10 %
TC02 MANUTENZIONE EDILIZIA			
Spesa Corrente (Tit.1)	9.645.199,00	7.768.740,40	80,55 %
Spesa in C/Capitale (Tit.2)	10.750.000,00	1.647.264,96	15,32 %
Rimborso di prestiti (Tit.3)	0,00	0,00	0,00 %
Totale programma	20.395.199,00	9.416.005,36	46,17 %
TC03 PROGETTAZIONE E REALIZZAZIONE			
Spesa Corrente (Tit.1)	95.000,00	43.026,76	45,29 %
Spesa in C/Capitale (Tit.2)	30.202.000,00	10.000,00	0,03 %
Rimborso di prestiti (Tit.3)	0,00	0,00	0,00 %
Totale programma	30.297.000,00	53.026,76	0,18 %
TC04 STRADE, VIABIL. INFRASTR. PROJ.FINA			
Spesa Corrente (Tit.1)	1.969.965,00	522.840,00	26,54 %
Spesa in C/Capitale (Tit.2)	18.908.500,00	1.794.186,98	9,49 %
Rimborso di prestiti (Tit.3)	0,00	0,00	0,00 %
Totale programma	20.878.465,00	2.317.026,98	11,10 %
EA01 AFFARI ISTITUZ. APPALTI E ENTI PART			
Spesa Corrente (Tit.1)	4.957.748,90	4.278.251,38	86,29 %
Spesa in C/Capitale (Tit.2)	119.000,00	119.000,00	100,00 %
Rimborso di prestiti (Tit.3)	0,00	0,00	0,00 %
Totale programma	5.076.748,90	4.397.251,38	86,62 %
EA02 POLIZIA LOCALE E PROTEZIONE CIVILE			
Spesa Corrente (Tit.1)	552.675,00	106.006,74	19,18 %
Spesa in C/Capitale (Tit.2)	650.000,00	300.000,00	46,15 %
Rimborso di prestiti (Tit.3)	0,00	0,00	0,00 %
Totale programma	1.202.675,00	406.006,74	33,76 %
Totale generale	309.123.203,27	143.356.151,45	46,38 %
Disavanzo di amministrazione	0,00	-	
Totale delle risorse impiegate nei programmi	309.123.203,27	143.356.151,45	

Lo stato di attuazione dei singoli programmi 2010
Programma: Ac01 ambito di coordinamento

SINTESI FINANZIARIA DEL SINGOLO PROGRAMMA (Denominazione e contenuto)	Competenza		
	Stanz. attuali	Impegni	Proiez. al 31-12
AC01 AMBITO DI COORDINAMENTO			
Spesa Corrente (Tit.1)	0,00	0,00	0,00
Spesa in C/Capitale (Tit.2)	0,00	0,00	0,00
Rimborso di prestiti (Tit.3)	0,00	0,00	0,00
Totale programma	0,00	0,00	0,00

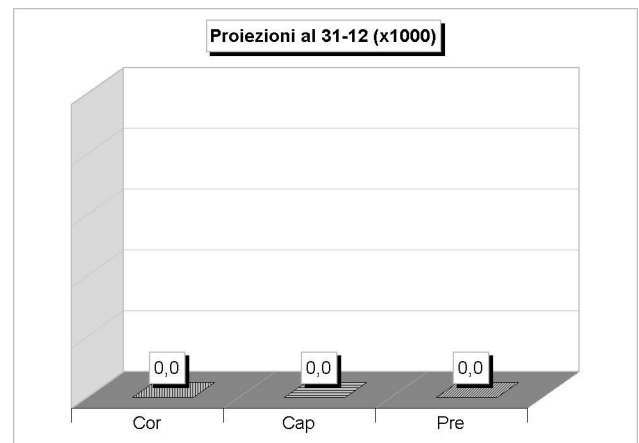
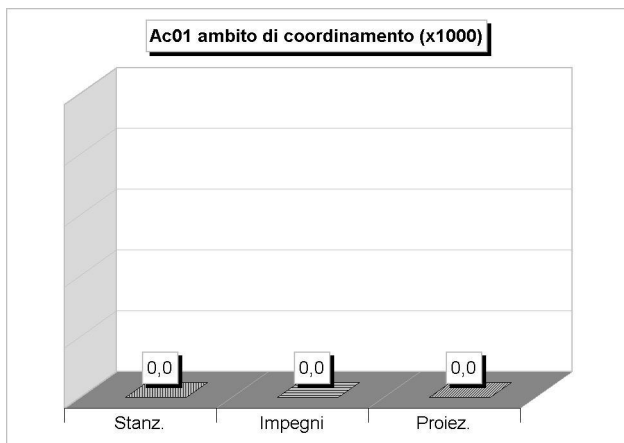

Lo stato di attuazione dei singoli programmi 2010
Programma: Dg01 direzione generale

SINTESI FINANZIARIA DEL SINGOLO PROGRAMMA (Denominazione e contenuto)	Competenza		
	Stanz. attuali	Impegni	Proiez. al 31-12
DG01 DIREZIONE GENERALE			
Spesa Corrente (Tit.1)	3.000,00	0,00	3.000,00
Spesa in C/Capitale (Tit.2)	0,00	0,00	0,00
Rimborso di prestiti (Tit.3)	0,00	0,00	0,00
Totale programma	3.000,00	0,00	3.000,00

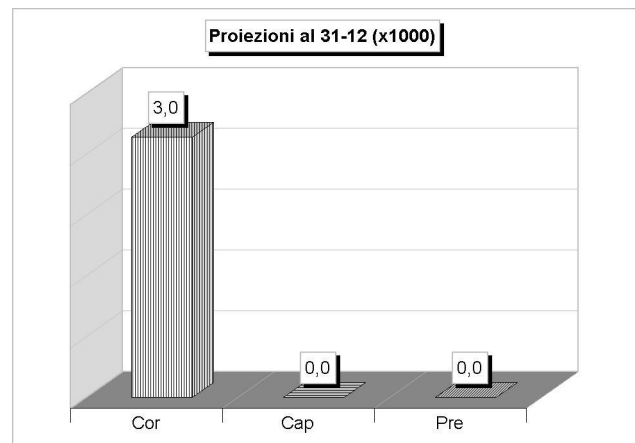
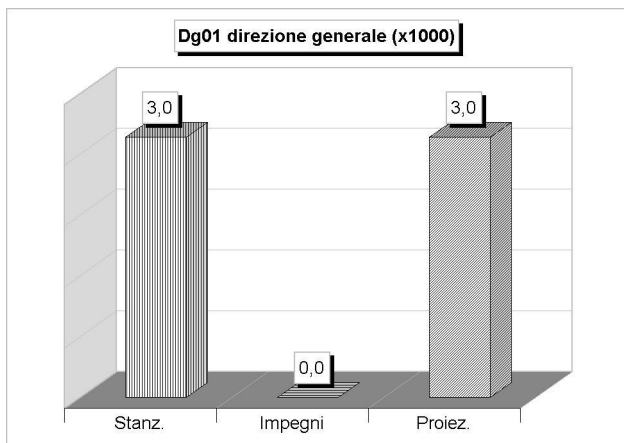

Lo stato di attuazione dei singoli programmi 2010
Programma: Fz01 bilancio, program. econ. e tributi

SINTESI FINANZIARIA DEL SINGOLO PROGRAMMA (Denominazione e contenuto)	Competenza		
	Stanz. attuali	Impegni	Proiez. al 31-12
FZ01 BILANCIO, PROGRAM. ECON. E TRIBUTI			
Spesa Corrente (Tit.1)	9.827.132,00	5.780.837,48	9.827.132,00
Spesa in C/Capitale (Tit.2)	50.658.000,00	16.839.394,96	50.658.000,00
Rimborso di prestiti (Tit.3)	42.427.796,69	6.202.043,73	42.427.796,69
Totale programma	102.912.928,69	28.822.276,17	102.912.928,69

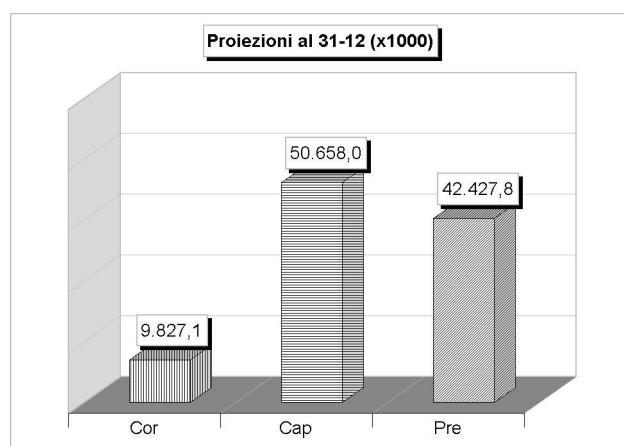
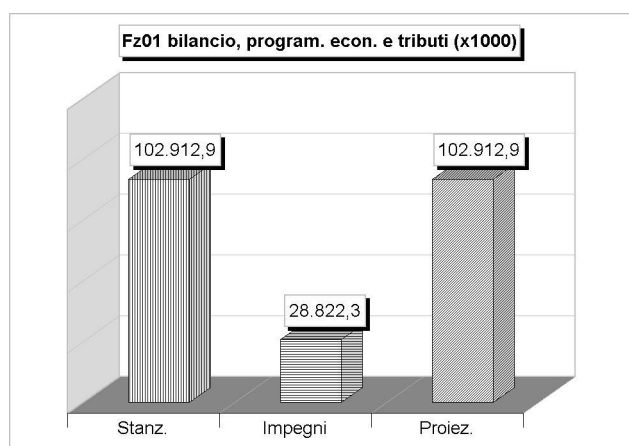

Lo stato di attuazione dei singoli programmi 2010
Programma: Fz02 com.tur/spett. pol giov.pariopp.s.i

SINTESI FINANZIARIA DEL SINGOLO PROGRAMMA (Denominazione e contenuto)	Competenza		
	Stanz. attuali	Impegni	Proiez. al 31-12
FZ02 COM.TUR/SPETT. POL GIOV.PARIOPP.S.I			
Spesa Corrente (Tit.1)	3.795.939,00	2.622.614,95	3.795.939,00
Spesa in C/Capitale (Tit.2)	520.000,00	50.000,00	520.000,00
Rimborso di prestiti (Tit.3)	0,00	0,00	0,00
Totale programma	4.315.939,00	2.672.614,95	4.315.939,00

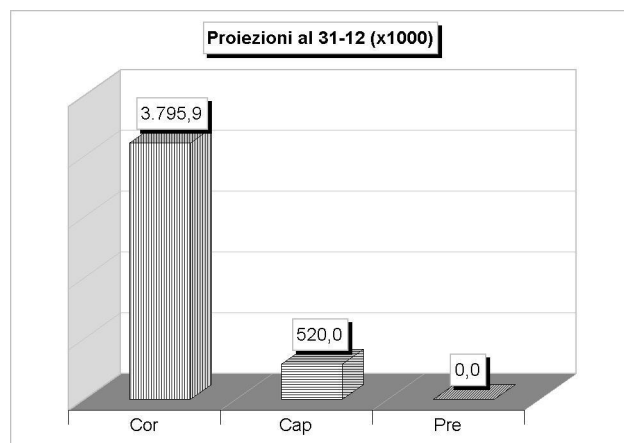
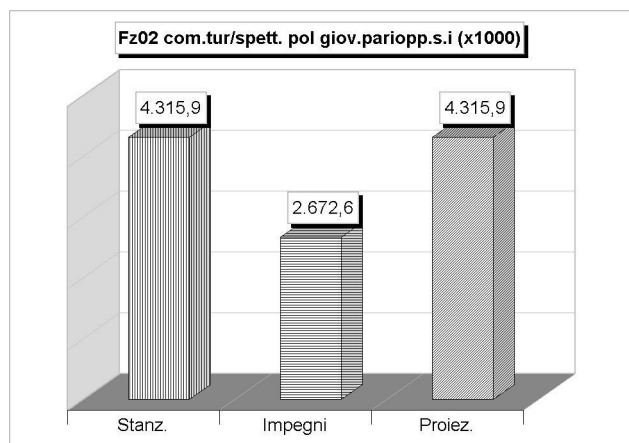

Lo stato di attuazione dei singoli programmi 2010
Programma: Fz03 legale

SINTESI FINANZIARIA DEL SINGOLO PROGRAMMA (Denominazione e contenuto)	Competenza		
	Stanz. attuali	Impegni	Proiez. al 31-12
FZ03 LEGALE			
Spesa Corrente (Tit.1)	332.068,13	221.715,32	332.068,13
Spesa in C/Capitale (Tit.2)	0,00	0,00	0,00
Rimborso di prestiti (Tit.3)	0,00	0,00	0,00
Totale programma	332.068,13	221.715,32	332.068,13

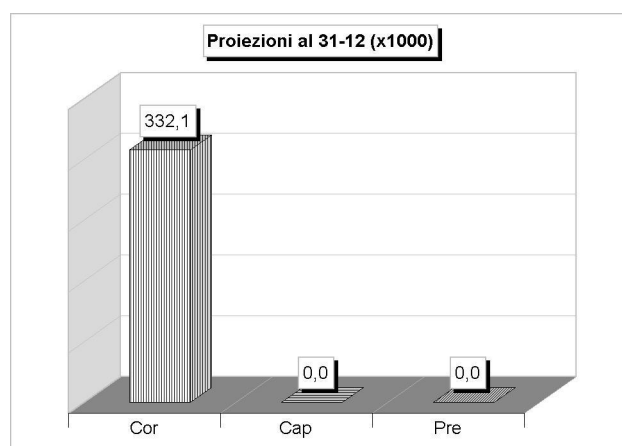
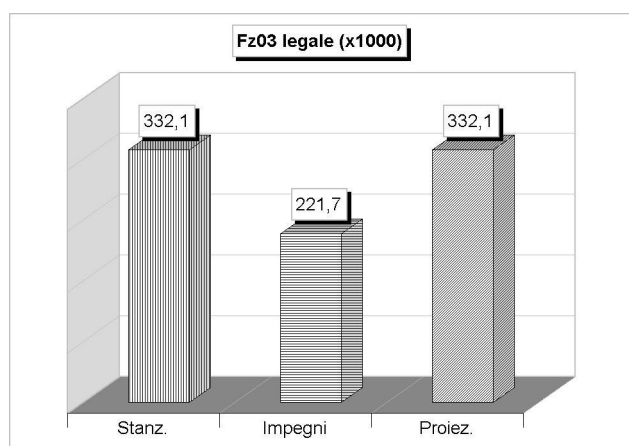

Lo stato di attuazione dei singoli programmi 2010
Programma: Fz04 organizzazione e personale

SINTESI FINANZIARIA DEL SINGOLO PROGRAMMA (Denominazione e contenuto)	Competenza		
	Stanz. attuali	Impegni	Proiez. al 31-12
FZ04 ORGANIZZAZIONE E PERSONALE			
Spesa Corrente (Tit.1)	41.213.048,81	39.640.387,83	41.213.048,81
Spesa in C/Capitale (Tit.2)	0,00	0,00	0,00
Rimborso di prestiti (Tit.3)	0,00	0,00	0,00
Totale programma	41.213.048,81	39.640.387,83	41.213.048,81

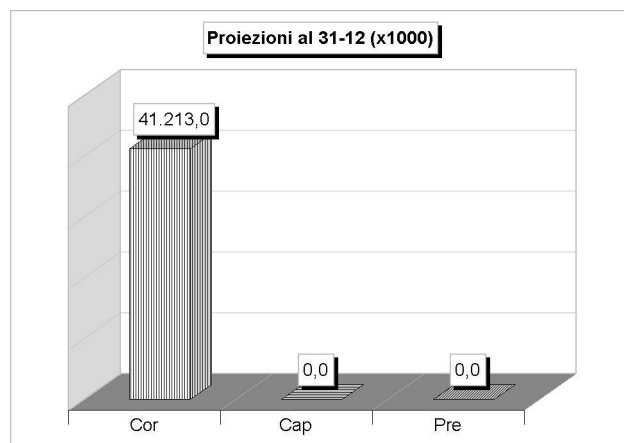
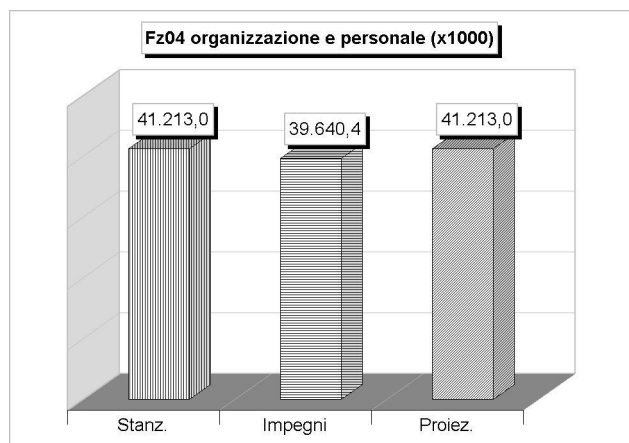

Lo stato di attuazione dei singoli programmi 2010
Programma: Fz05 patrimonio e logistica

SINTESI FINANZIARIA DEL SINGOLO PROGRAMMA (Denominazione e contenuto)	Competenza		
	Stanz. attuali	Impegni	Proiez. al 31-12
FZ05 PATRIMONIO E LOGISTICA			
Spesa Corrente (Tit.1)	4.508.600,00	2.838.961,36	4.508.600,00
Spesa in C/Capitale (Tit.2)	6.175.000,00	1.499.654,94	6.175.000,00
Rimborso di prestiti (Tit.3)	0,00	0,00	0,00
Totale programma	10.683.600,00	4.338.616,30	10.683.600,00

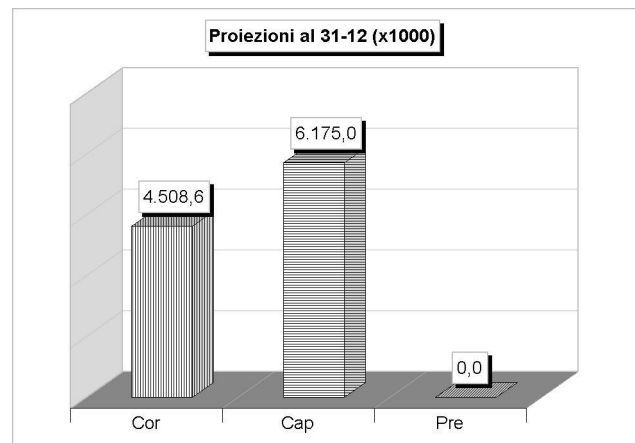
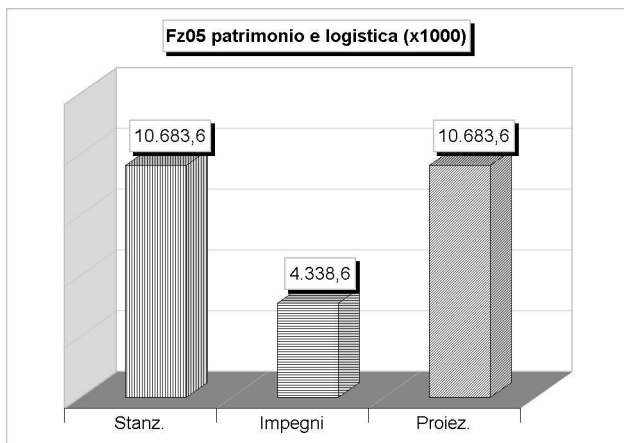

Lo stato di attuazione dei singoli programmi 2010
Programma: Fz06 risorse, progetti, e finanz esterni

SINTESI FINANZIARIA DEL SINGOLO PROGRAMMA (Denominazione e contenuto)	Competenza		
	Stanz. attuali	Impegni	Proiez. al 31-12
FZ06 RISORSE, PROGETTI, E FINANZ ESTERNI			
Spesa Corrente (Tit.1)	3.500,00	0,00	3.500,00
Spesa in C/Capitale (Tit.2)	0,00	0,00	0,00
Rimborso di prestiti (Tit.3)	0,00	0,00	0,00
Totale programma	3.500,00	0,00	3.500,00

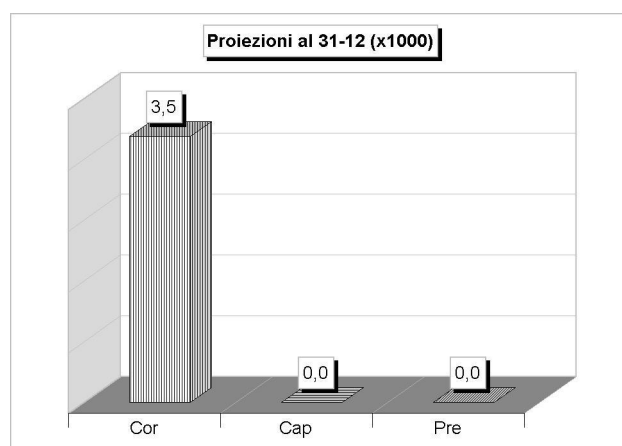
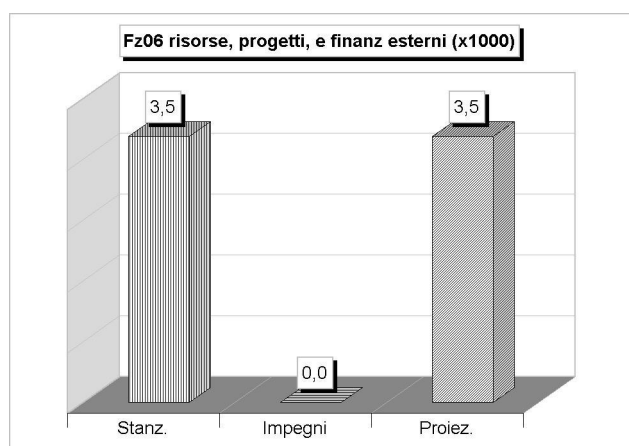

Lo stato di attuazione dei singoli programmi 2010
Programma: Sc01 cultura e attivita' sportive

SINTESI FINANZIARIA DEL SINGOLO PROGRAMMA (Denominazione e contenuto)	Competenza		
	Stanz. attuali	Impegni	Proiez. al 31-12
SC01 CULTURA E ATTIVITA' SPORTIVE			
Spesa Corrente (Tit.1)	3.902.857,00	3.369.614,60	3.902.857,00
Spesa in C/Capitale (Tit.2)	1.550.000,00	9.891,50	1.550.000,00
Rimborso di prestiti (Tit.3)	0,00	0,00	0,00
Totale programma	5.452.857,00	3.379.506,10	5.452.857,00

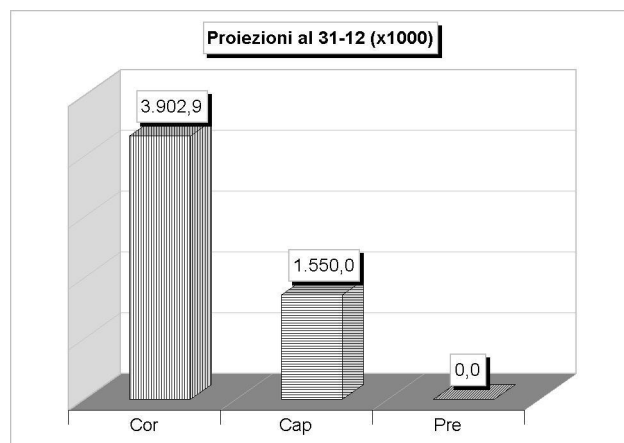
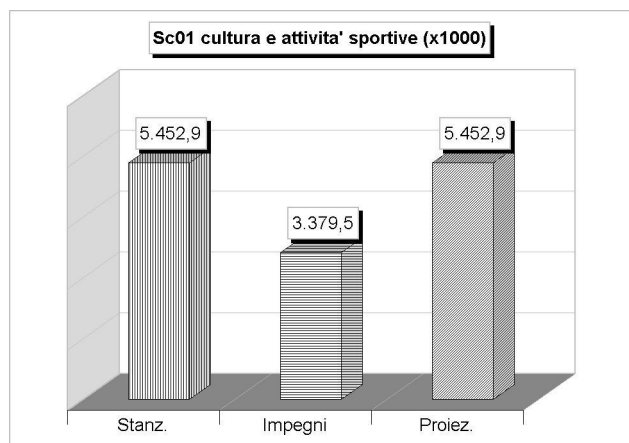

Lo stato di attuazione dei singoli programmi 2010
Programma: Sc02 edilizia

SINTESI FINANZIARIA DEL SINGOLO PROGRAMMA (Denominazione e contenuto)	Competenza		
	Stanz. attuali	Impegni	Proiez. al 31-12
SC02 EDILIZIA			
Spesa Corrente (Tit.1)	192.000,00	40.508,00	192.000,00
Spesa in C/Capitale (Tit.2)	725.000,00	0,00	725.000,00
Rimborso di prestiti (Tit.3)	0,00	0,00	0,00
Totale programma	917.000,00	40.508,00	917.000,00

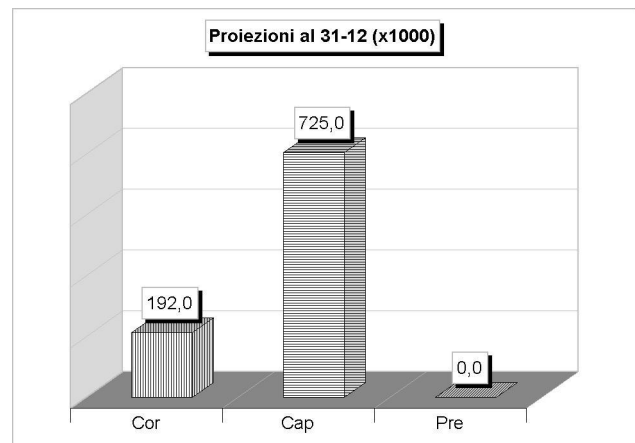
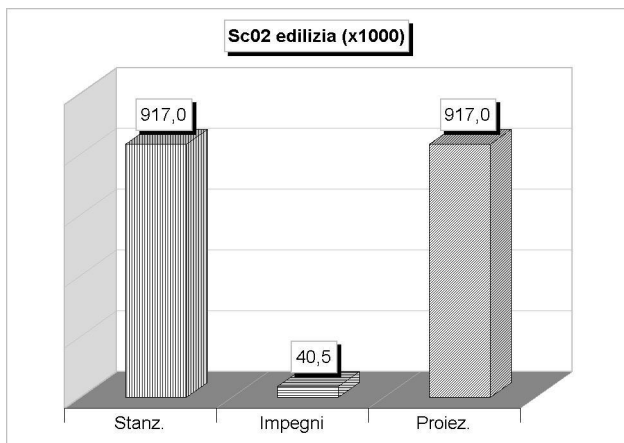

Lo stato di attuazione dei singoli programmi 2010
Programma: Sc03 educazione

SINTESI FINANZIARIA DEL SINGOLO PROGRAMMA (Denominazione e contenuto)	Competenza		
	Stanz. attuali	Impegni	Proiez. al 31-12
SC03 EDUCAZIONE			
Spesa Corrente (Tit.1)	10.968.006,00	8.943.538,19	10.968.006,00
Spesa in C/Capitale (Tit.2)	0,00	0,00	0,00
Rimborso di prestiti (Tit.3)	0,00	0,00	0,00
Totale programma	10.968.006,00	8.943.538,19	10.968.006,00

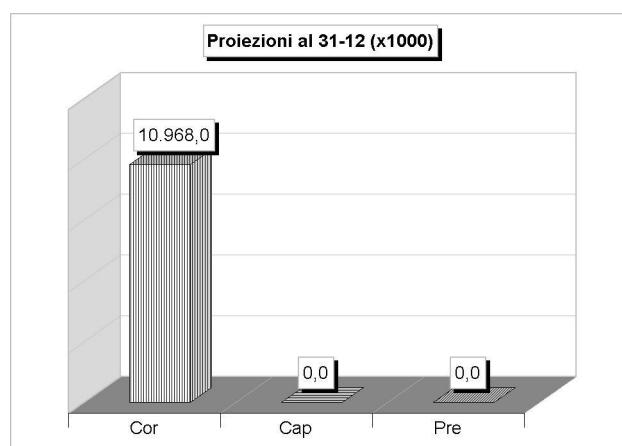
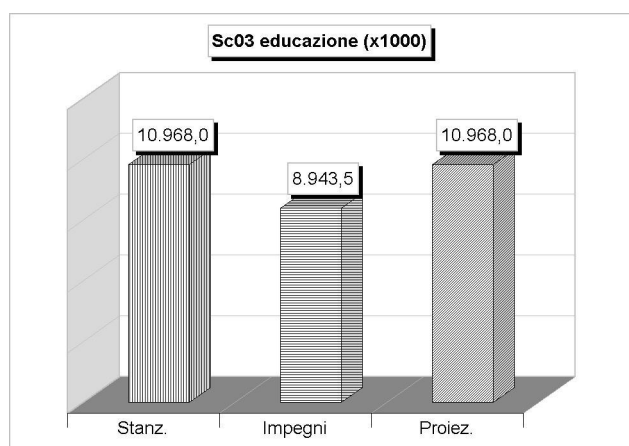

Lo stato di attuazione dei singoli programmi 2010
Programma: Sc04 parco e villa reale

SINTESI FINANZIARIA DEL SINGOLO PROGRAMMA (Denominazione e contenuto)	Competenza		
	Stanz. attuali	Impegni	Proiez. al 31-12
SC04 PARCO E VILLA REALE			
Spesa Corrente (Tit.1)	924.921,31	743.502,02	924.921,31
Spesa in C/Capitale (Tit.2)	910.000,00	112.344,21	910.000,00
Rimborso di prestiti (Tit.3)	0,00	0,00	0,00
Totale programma	1.834.921,31	855.846,23	1.834.921,31

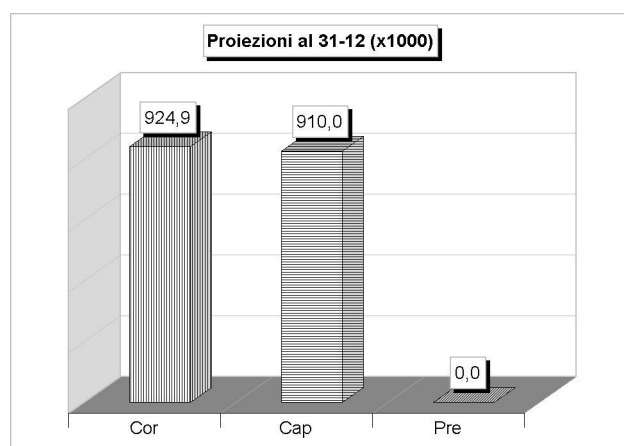
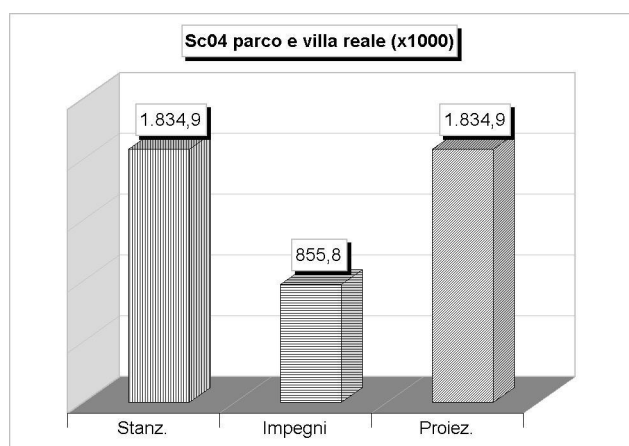

Lo stato di attuazione dei singoli programmi 2010
Programma: Sc05 pianificazione territoriale

SINTESI FINANZIARIA DEL SINGOLO PROGRAMMA (Denominazione e contenuto)	Competenza		
	Stanz. attuali	Impegni	Proiez. al 31-12
SC05 PIANIFICAZIONE TERRITORIALE			
Spesa Corrente (Tit.1)	719.000,00	284.315,74	719.000,00
Spesa in C/Capitale (Tit.2)	3.463.000,00	133.000,00	3.463.000,00
Rimborso di prestiti (Tit.3)	0,00	0,00	0,00
Totale programma	4.182.000,00	417.315,74	4.182.000,00

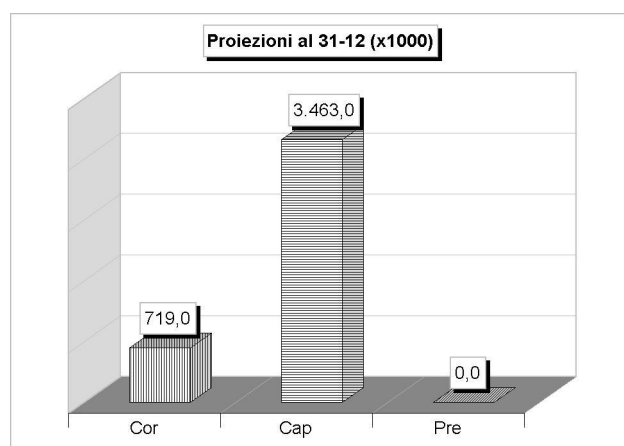
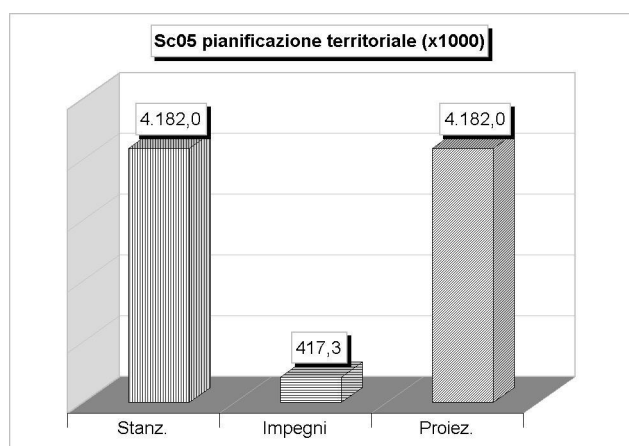

Lo stato di attuazione dei singoli programmi 2010
Programma: Sc06 servizi sociali

SINTESI FINANZIARIA DEL SINGOLO PROGRAMMA (Denominazione e contenuto)	Competenza		
	Stanz. attuali	Impegni	Proiez. al 31-12
SC06 SERVIZI SOCIALI			
Spesa Corrente (Tit.1)	14.981.205,93	12.960.086,75	14.981.205,93
Spesa in C/Capitale (Tit.2)	300.000,00	9.448,42	300.000,00
Rimborso di prestiti (Tit.3)	0,00	0,00	0,00
Totale programma	15.281.205,93	12.969.535,17	15.281.205,93

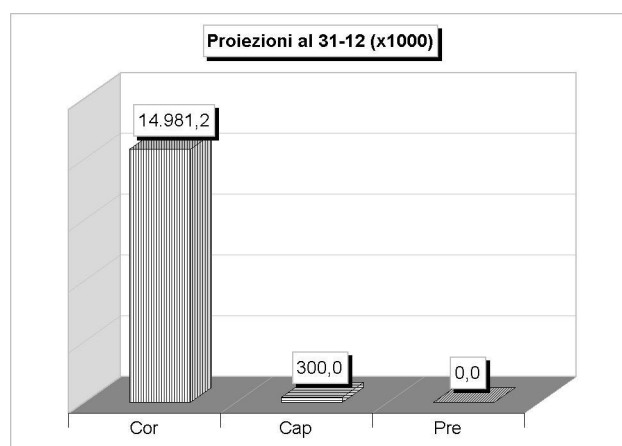
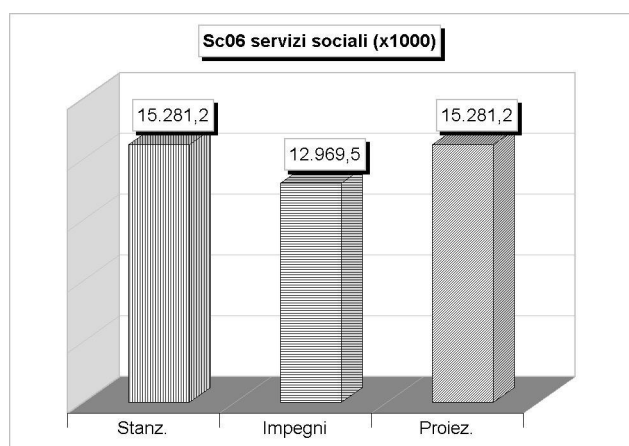

Lo stato di attuazione dei singoli programmi 2010
Programma: Sc07 sportello al cittadino

SINTESI FINANZIARIA DEL SINGOLO PROGRAMMA (Denominazione e contenuto)	Competenza		
	Stanz. attuali	Impegni	Proiez. al 31-12
SC07 SPORTELLO AL CITTADINO			
Spesa Corrente (Tit.1)	400.000,00	246.991,12	400.000,00
Spesa in C/Capitale (Tit.2)	0,00	0,00	0,00
Rimborso di prestiti (Tit.3)	0,00	0,00	0,00
Totale programma	400.000,00	246.991,12	400.000,00

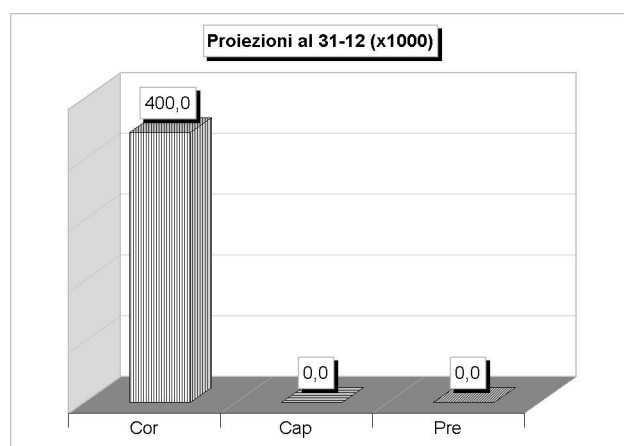
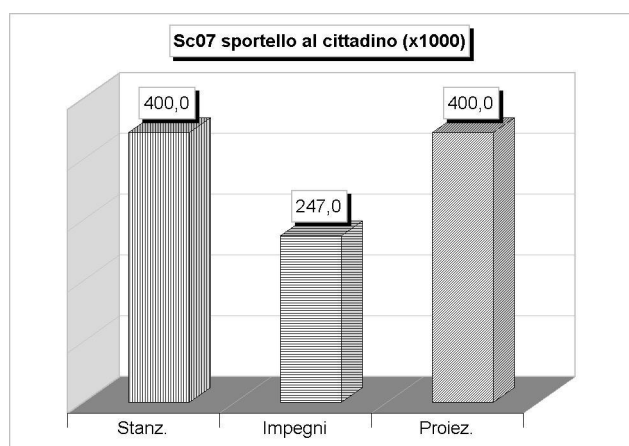

Lo stato di attuazione dei singoli programmi 2010
Programma: Sc08 sviluppo economico

SINTESI FINANZIARIA DEL SINGOLO PROGRAMMA (Denominazione e contenuto)	Competenza		
	Stanz. attuali	Impegni	Proiez. al 31-12
SC08 SVILUPPO ECONOMICO			
Spesa Corrente (Tit.1)	164.450,00	54.165,24	164.450,00
Spesa in C/Capitale (Tit.2)	0,00	0,00	0,00
Rimborso di prestiti (Tit.3)	0,00	0,00	0,00
Totale programma	164.450,00	54.165,24	164.450,00

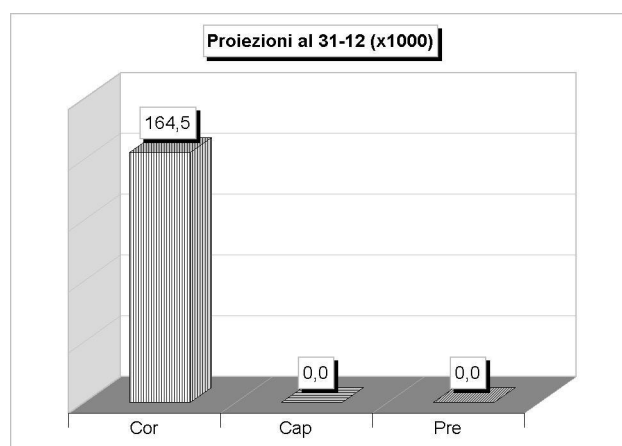
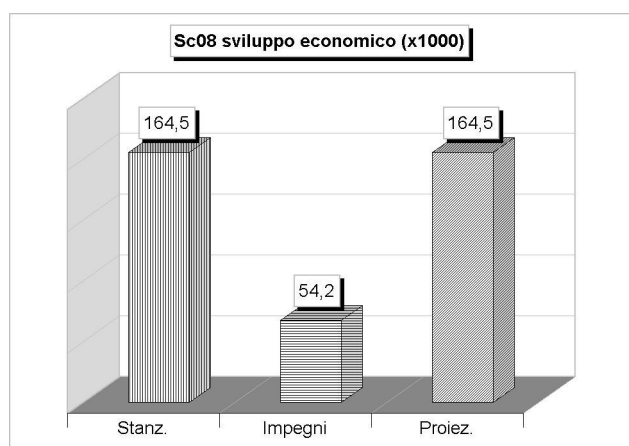

Lo stato di attuazione dei singoli programmi 2010
Programma: Tc01 ambiente, qualita' e riqua. urbana

SINTESI FINANZIARIA DEL SINGOLO PROGRAMMA (Denominazione e contenuto)	Competenza		
	Stanz. attuali	Impegni	Proiez. al 31-12
TC01 AMBIENTE, QUALITA' E RIQUAL. URBANA			
Spesa Corrente (Tit.1)	24.803.590,50	23.414.888,55	24.803.590,50
Spesa in C/Capitale (Tit.2)	7.805.000,00	748.929,32	7.805.000,00
Rimborso di prestiti (Tit.3)	0,00	0,00	0,00
Totale programma	32.608.590,50	24.163.817,87	32.608.590,50

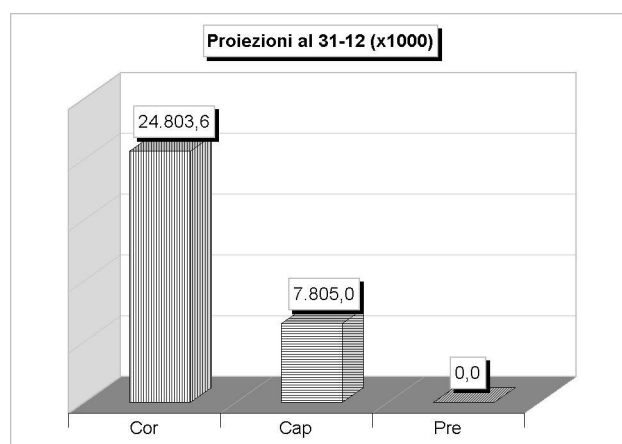
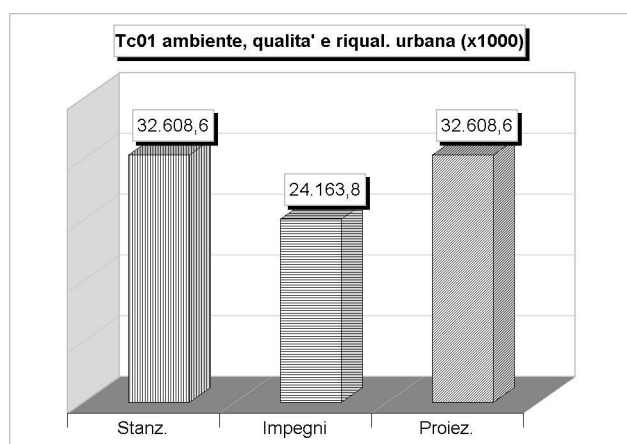

Lo stato di attuazione dei singoli programmi 2010
Programma: Tc02 manutenzione edilizia

SINTESI FINANZIARIA DEL SINGOLO PROGRAMMA (Denominazione e contenuto)	Competenza		
	Stanz. attuali	Impegni	Proiez. al 31-12
TC02 MANUTENZIONE EDILIZIA			
Spesa Corrente (Tit.1)	9.645.199,00	7.768.740,40	9.645.199,00
Spesa in C/Capitale (Tit.2)	10.750.000,00	1.647.264,96	10.750.000,00
Rimborso di prestiti (Tit.3)	0,00	0,00	0,00
Totale programma	20.395.199,00	9.416.005,36	20.395.199,00

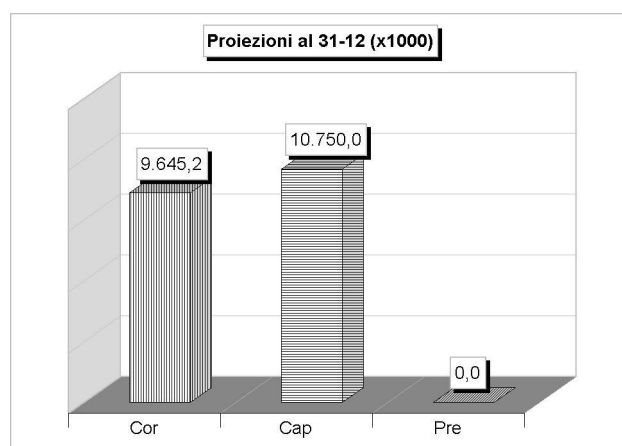
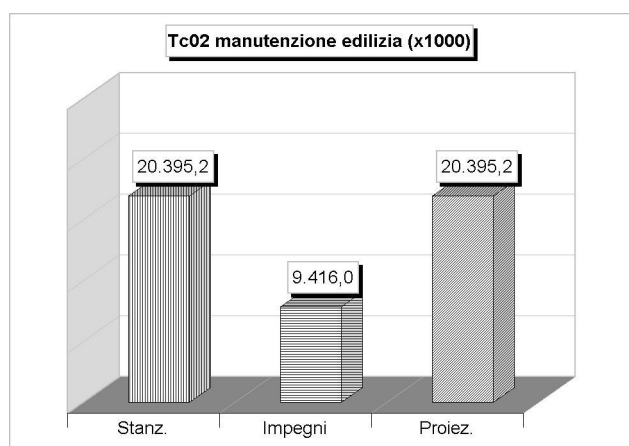

Lo stato di attuazione dei singoli programmi 2010
Programma: Tc03 progettazione e realizzazione

SINTESI FINANZIARIA DEL SINGOLO PROGRAMMA (Denominazione e contenuto)	Competenza		
	Stanz. attuali	Impegni	Proiez. al 31-12
TC03 PROGETTAZIONE E REALIZZAZIONE			
Spesa Corrente (Tit.1)	95.000,00	43.026,76	95.000,00
Spesa in C/Capitale (Tit.2)	30.202.000,00	10.000,00	30.202.000,00
Rimborso di prestiti (Tit.3)	0,00	0,00	0,00
Totale programma	30.297.000,00	53.026,76	30.297.000,00

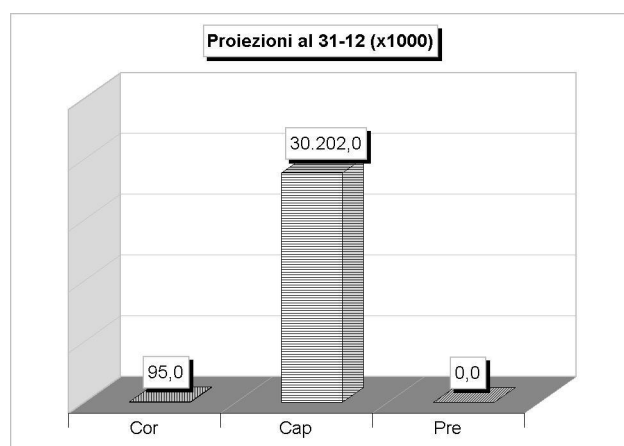
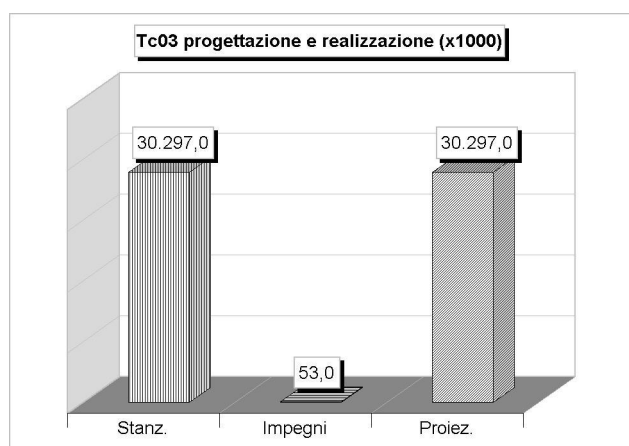

Lo stato di attuazione dei singoli programmi 2010
Programma: Tc04 strade, viabil. infrastr, proj.fina

SINTESI FINANZIARIA DEL SINGOLO PROGRAMMA (Denominazione e contenuto)	Competenza		
	Stanz. attuali	Impegni	Proiez. al 31-12
TC04 STRADE, VIABIL. INFRASTR, PROJ.FINA			
Spesa Corrente (Tit.1)	1.969.965,00	522.840,00	1.969.965,00
Spesa in C/Capitale (Tit.2)	18.908.500,00	1.794.186,98	18.908.500,00
Rimborso di prestiti (Tit.3)	0,00	0,00	0,00
Totale programma	20.878.465,00	2.317.026,98	20.878.465,00

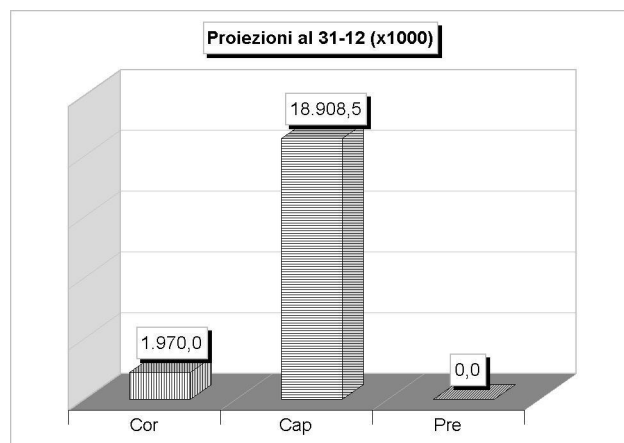
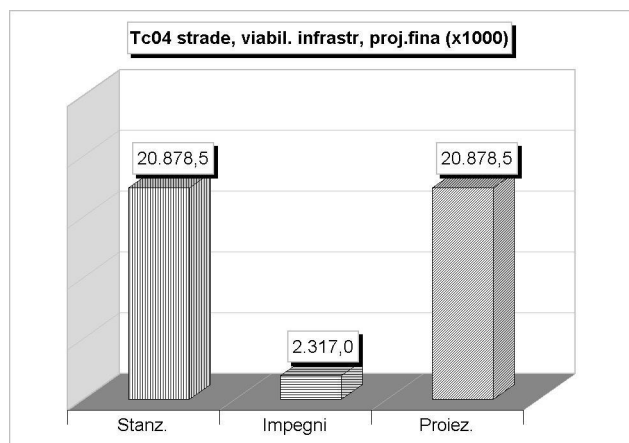

Lo stato di attuazione dei singoli programmi 2010
Programma: Ea01 affari istituz. appalti e enti part

SINTESI FINANZIARIA DEL SINGOLO PROGRAMMA (Denominazione e contenuto)	Competenza		
	Stanz. attuali	Impegni	Proiez. al 31-12
EA01 AFFARI ISTITUZ. APPALTI E ENTI PART			
Spesa Corrente (Tit.1)	4.957.748,90	4.278.251,38	4.957.748,90
Spesa in C/Capitale (Tit.2)	119.000,00	119.000,00	119.000,00
Rimborso di prestiti (Tit.3)	0,00	0,00	0,00
Totale programma	5.076.748,90	4.397.251,38	5.076.748,90

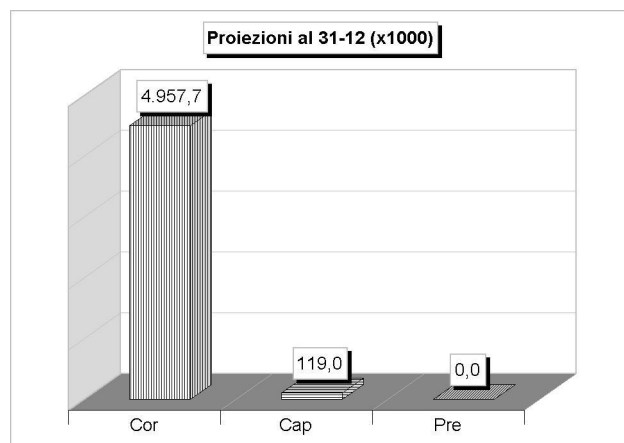
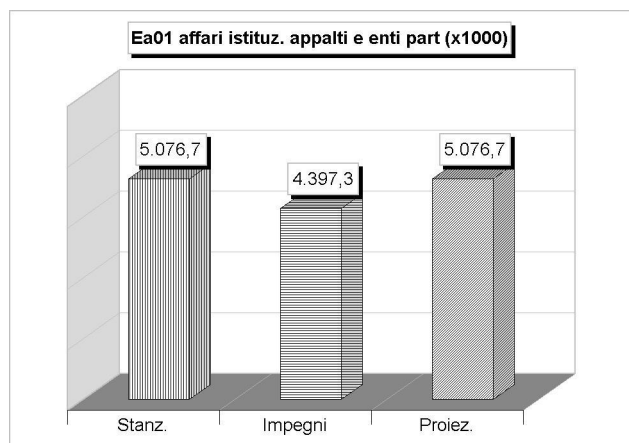

Lo stato di attuazione dei singoli programmi 2010
Programma: Ea02 polizia locale e protezione civile

SINTESI FINANZIARIA DEL SINGOLO PROGRAMMA (Denominazione e contenuto)	Competenza		
	Stanz. attuali	Impegni	Proiez. al 31-12
EA02 POLIZIA LOCALE E PROTEZIONE CIVILE			
Spesa Corrente (Tit.1)	552.675,00	106.006,74	552.675,00
Spesa in C/Capitale (Tit.2)	650.000,00	300.000,00	650.000,00
Rimborso di prestiti (Tit.3)	0,00	0,00	0,00
Totale programma	1.202.675,00	406.006,74	1.202.675,00

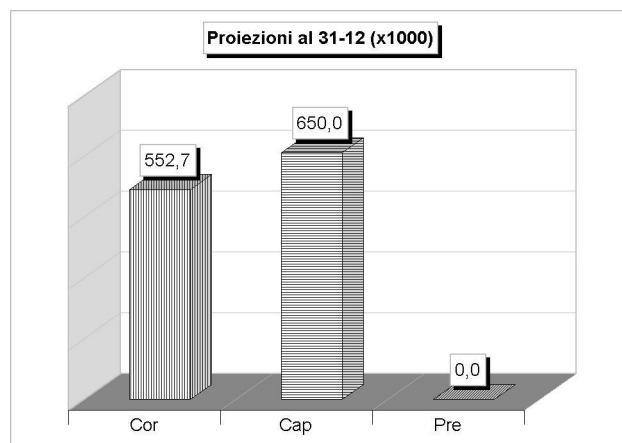
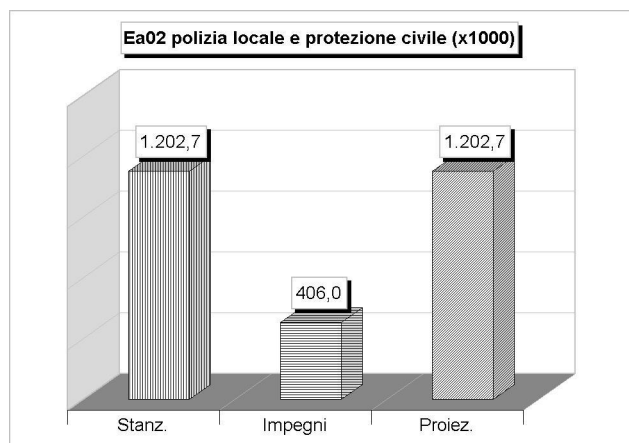

Riequilibrio della gestione 2010

L'operazione di riequilibrio della gestione

Il riequilibrio della gestione è un'operazione finalizzata al ripristino del pareggio finanziario di bilancio. Questo obiettivo viene raggiunto con la copertura delle maggiori esigenze di spesa che abbiano, in qualche modo, intaccato l'equilibrio complessivo del bilancio di competenza (equilibrio tra fabbisogno e disponibilità).

Mentre la ricognizione sullo stato di attuazione generale dei programmi - unitamente alla verifica sul permanere degli equilibri di bilancio - sono adempimenti obbligatori che il consiglio comunale deve comunque deliberare, la successiva operazione di riequilibrio della gestione viene messa in atto solo nel caso in cui, durante questa verifica sull'andamento globale della gestione, si rilevi una situazione di squilibrio finanziario. E questo, sia nel caso di un sbilanciamento già esistente (situazione attuale) che tendenziale (proiezione a fine anno).

Per norma di legge, infatti, il consiglio comunale deve dare atto del permanere degli equilibri generali di bilancio o, in caso contrario, adottare le misure necessarie per riportare la situazione in pareggio. Non si tratta, pertanto, di una facoltà concessa all'organo consiliare ma di un sua precisa competenza, che è obbligatoria ed esclusiva.

L'operazione di riequilibrio finanziario della gestione, di per se stessa, non è un adempimento così raro e dal significato negativo per l'immagine di efficienza o di funzionalità dell'amministrazione che la deve attuare, ed anzi, la capacità del comune di riportare il bilancio in pareggio in modo efficace e tempestivo è sicuramente un elemento che ne caratterizza la serietà organizzativa e l'elevata professionalità tecnica.

Alcune circostanze che portano talvolta al riequilibrio, come l'emergere di debiti fuori bilancio o il venire meno dell'equilibrio finanziario tra le entrate e le uscite della competenza, possono avere avuto origine da fatti difficilmente prevedibili, o dipendere da motivi di forza maggiore oppure da cause esterne all'ente. L'operazione, pertanto, è certamente non abituale ma non necessariamente eccezionale.

Non è tanto l'operazione in sé che è straordinaria, quanto l'importanza e la dimensione delle poste che sono riconosciute e contestualmente finanziate: quello che conta, pertanto, è il volume dei mezzi interessati. Un riequilibrio che implichi l'ammissione di una limitata situazione di squilibrio, ripianabile con i normali mezzi di bilancio, sarà un'operazione del tutto normale nella vita del comune. Diverso, naturalmente, è il caso nel quale questa manovra comporti l'iscrizione in contabilità di poste di dimensioni tali da alterare gravemente l'equilibrio generale delle finanze correnti, e che obblighi l'ente a sanare la situazione con la vendita di parte del proprio patrimonio disponibile o, in particolari circostanze, addirittura con la contrazione di un mutuo passivo (debiti fuori bilancio di parte investimento).

In ogni caso, e qualunque sia la dimensione dell'eventuale operazione di riequilibrio, essa si compone di due distinti momenti tecnico/amministrativi:

- Il riconoscimento formale delle singole poste passive con la contestuale quantificazione dell'ammontare globale delle maggiori esigenze di spesa;
- Il finanziamento dell'intera operazione con l'individuazione delle modalità e dei tempi necessari per il ripristino degli equilibri di bilancio.

L'espansione della capacità di spesa dell'ente, infatti, è sempre condizionata al reperimento delle necessarie risorse, con la conseguenza che l'insorgere di nuove necessità finanziarie legate al riequilibrio della gestione non può che presupporre il bilanciamento dell'operazione con l'acquisizione di nuove entrate, oppure con il contenimento delle spese originariamente previste. Si esce da questa situazione solo in due modi: reperendo nuove risorse o riducendo le spese a suo tempo previste.

Riequilibrio della gestione 2010 La verifica sulle maggiori esigenze

Nella vita economico/finanziaria dell'ente si possono verificare talune circostanze particolari che possono produrre una significativa alterazione degli equilibri di bilancio, originata da varie situazioni:

- L'accertamento di debiti fuori bilancio riconducibili ad ipotesi per le quali esiste la possibilità di un loro successivo riconoscimento giuridico;
- La chiusura del consuntivo di un esercizio precedente in disavanzo di amministrazione, a cui deve fare seguito il tempestivo ripianamento attuato con l'iscrizione di un importo della stessa entità nella parte spesa del bilancio di previsione dell'esercizio corrente;
- La previsione della chiusura dell'esercizio corrente in disavanzo, dovuto al verificarsi di sopraggiunti squilibri nelle risorse di competenza (accertamenti previsti inferiori alle necessità di impegno) o nella gestione dei residui (venire meno di residui attivi già conservati a consuntivo e non neutralizzati dall'eliminazione di una quota sufficiente di residui passivi).

Il contenuto della ricognizione, come definito dal legislatore contabile, è volto proprio ad individuare la presenza di situazioni particolari, pregresse o sopravvenute, tali da indurre il comune ad adottare, con uno specifico atto deliberativo, il necessario riequilibrio generale della gestione. Come indica la norma, infatti, l'organo consiliare deve dare atto "(..) del permanere degli equilibri generali di bilancio o, nel caso di accertamento negativo, adotta contestualmente i provvedimenti necessari per il ripiano degli eventuali debiti fuori bilancio, (...) dell'eventuale disavanzo di amministrazione risultante dal rendiconto approvato e, qualora i dati della gestione finanziaria facciano prevedere un disavanzo (...) per squilibrio della gestione di competenza ovvero della gestione dei residui, adotta le misure necessarie a ripristinare il pareggio (...)". (D.Lgs.267/00, art.193/2).

In questi casi il consiglio comunale, massimo organo deliberativo dell'ente, interviene operando talune scelte che permettono il rientro alla situazione di equilibrio finanziario, e questo con la dovuta tempestività richiesta da una situazione così delicata. Va scongiurato, infatti, il rischio che una situazione momentanea e transitoria di mancata copertura delle esigenze di spesa si trasformi, in assenza di adeguati correttivi, in una condizione di pesante squilibrio strutturale, anticamera del possibile dissesto.

La tabella successiva, pertanto, riporta le circostanze che possono dare origine al riequilibrio della gestione. Questo comporta il riconoscimento della fattispecie che ha originato l'insorgere dello squilibrio complessivo, unitamente al finanziamento delle conseguenti maggiori esigenze di bilancio.

CONTENUTO DEL RIEQUILIBRIO - 2010	Maggiori esigenze di spesa	
	Parziale	Totale
1. DEBITI FUORI BILANCIO		
- Sentenze (Art.194, lett.a)	0,00	
- Disavanzi (Art.194, lett.b)	0,00	
- Ricapitalizzazione (Art.194, lett.c)	0,00	
- Espropri (Art.194, lett.d)	0,00	
- Altro (Art.194, lett.e)	0,00	
	0,00	0,00
2. DISAVANZO CONSUNTIVO 2009		0,00
3. DISAVANZO EMERGENTE 2010		
- Squilibrio gestione residui	0,00	
- Squilibrio gestione competenza	0,00	
	0,00	0,00
Maggiori esigenze di spesa		0,00

Riequilibrio della gestione 2010 Il finanziamento dell'eventuale riequilibrio

L'esistenza di uno squilibrio finanziario della gestione complessiva comporta l'immediato intervento del consiglio che deve approvare un'adeguata manovra di rientro, pena il suo scioglimento anticipato. Uno squilibrio di natura transitoria, se immediatamente affrontato, riconduce una situazione di momentanea sofferenza finanziaria nel suo naturale ambito decisionale, e cioè il consiglio comunale. Diversamente, il permanere di uno squilibrio che tende a diventare strutturale per l'assenza di interventi correttivi dal parte del principale organo deliberativo, comporta la perdita di autonomia del comune, con conseguente scioglimento anticipato del consiglio. Esiste infatti, un diritto/dovere di intervento immediato e risolutivo.

Lo squilibrio nei conti dell'ente è finanziabile in vari modi. Per ripristinare il pareggio, infatti, "(..) possono essere utilizzate per l'anno in corso e per i due successivi tutte le entrate e le disponibilità ad eccezione di quelle provenienti dall'assunzione di prestiti e di quelle aventi specifica destinazione per legge, nonché i proventi derivanti da alienazione di beni patrimoniali disponibili" (D.Lgs.267/00, art.193/3). Solo per i debiti pregressi, il comune può approvare "(..) un piano di rateizzazione della durata di tre anni finanziari compreso quello in corso, convenuto con i creditori. Per il finanziamento delle spese suddette (..) l'ente locale può fare ricorso a mutui (..). Nella relativa deliberazione consiliare viene dettagliatamente motivata l'impossibilità di utilizzare altre risorse (..)" (D.Lgs.267/00, art.194/2-3).

Per quanto riguarda il richiamo all'indebitamento, come mezzo residuale per la copertura del maggiore fabbisogno di risorse stabilito dalla norma, bisogna però precisare che questa possibilità residuale è limitata al solo finanziamento di debiti fuori bilancio di parte investimento.

Le nuove o maggiori necessità di spesa possono essere fronteggiate ricorrendo a vari tipi di strategia finanziaria. Il prospetto successivo elenca tutte queste casistiche e precisa che il rientro può avvenire:

- Applicando l'eventuale avanzo di amministrazione accertato;
- Variando il bilancio con l'accertamento di maggiori entrate certe;
- Variando il bilancio con la contrazione di eventuali spese correnti;
- Adottando un piano triennale di rientro che vincoli, oltre l'esercizio in corso, anche i bilanci del biennio successivo;
- Alienando il patrimonio disponibile;
- Convenendo, limitatamente ai debiti fuori bilancio, un piano triennale di rateizzazione dei debiti pregressi;
- Contraendo, esclusivamente per finanziare i debiti fuori bilancio di parte investimento e in assenza di altre possibili alternative, un mutuo passivo a titolo oneroso.

FINANZIAMENTO DEL RIEQUILIBRIO - 2010	Risorse destinate al riequilibrio	
	Parziale	Totale
1. DISPONIBILITA' DEL BILANCIO 2010		
- Maggiori entrate correnti	0,00	
- Economie di spesa corrente	0,00	
	0,00	0,00
2. AVANZO DI AMMINISTRAZIONE ACCERTATO		0,00
3. DISPONIBILITA' DEI BILANCI 2011/2012		
- Quota a carico del bilancio 2011	0,00	
- Quota a carico del bilancio 2012	0,00	
	0,00	0,00
4. ALIENAZIONE DEL PATRIMONIO DISPONIBILE		0,00
5. MUTUO A FINANZIAMENTO DEBITI FUORI BILANCIO PER INVESTIMENTI		0,00
Risorse destinate al riequilibrio		0,00

Verifica dello stato di accertamento delle entrate
Il riepilogo generale delle entrate

Al pari di qualsiasi azienda che opera nel mercato, seppure regolato dalle norme particolari e specifiche della pubblica amministrazione, anche il comune ha bisogno di reperire un ammontare sufficiente di entrate per finanziare le proprie spese. Le risorse di cui l'ente può disporre - raggruppate in aggregati omogenei denominati "Titoli" - sono costituite da tributi, trasferimenti correnti, entrate extratributarie, alienazioni di beni e contributi in C/capitale, accensione di prestiti, movimenti di risorse per conto di terzi.

Le entrate di competenza sono l'asse portante del bilancio, trattandosi di risorse che devono essere reperite nel corso dell'esercizio per finanziare sia la gestione corrente, ossia le spese di funzionamento, che gli interventi in conto capitale, e pertanto le spese di investimento. L'Amministrazione può mettere in atto i proprio programmi di spesa senza intaccare gli equilibri di bilancio solo se trasforma le aspettative di entrata (previsioni) in sufficienti crediti effettivi (accertamenti). L'equilibrio delle dotazioni di competenza, inteso come il corretto rapporto tra le risorse di entrata e gli interventi di spesa, viene conservato nel corso dell'intero esercizio acquisendo i necessari mezzi finanziari.

Un soddisfacente indice nell'accertamento delle entrate correnti (tributi, contributi e trasferimenti correnti, entrate extratributarie) è la condizione indispensabile per garantire a consuntivo il pareggio della gestione ordinaria; le spese di funzionamento (spese correnti, rimborso di prestiti) sono infatti finanziate proprio da questo tipo di entrata.

Nelle spese di parte investimento (contributi in C/capitale, accensione di prestiti) l'accertamento del credito è invece la condizione essenziale per attivare l'intervento; nel momento della verifica infrannuale (Ricognizione sugli equilibri di bilancio), pertanto, ad un basso tasso di accertamento di queste entrate corrisponderà necessariamente un limitato stato di impegno della relativa spesa.

Le seguenti tabelle, al pari di quelle riportate nelle pagine successive, indicano sia l'ammontare degli accertamenti già registrati in contabilità finanziaria che la stima di questi valori proiettata alla data di chiusura dell'esercizio (proiezione finale al 31-12).

STATO DI ACCERTAMENTO GENERALE DELLE ENTRATE 2010 (Riepilogo delle entrate)	Competenza		% Accertato
	Stanz. attuali	Accertamenti	
Tit.1 - Tributarie	61.743.655,00	59.505.303,15	96,37 %
Tit.2 - Contributi e trasferimenti correnti	34.970.107,24	33.627.448,80	96,16 %
Tit.3 - Extratributarie	35.973.941,03	26.792.221,99	74,48 %
Tit.4 - Trasferimenti di capitale e riscossione di crediti	126.881.500,00	29.589.253,21	23,32 %
Tit.5 - Accensione di prestiti	46.435.000,00	4.461.767,92	9,61 %
Tit.6 - Servizi per conto di terzi	30.175.000,00	11.517.006,30	38,17 %
Totale	336.179.203,27	165.493.001,37	49,23 %

ANDAMENTO TENDENZIALE DELLE ENTRATE 2010 (Riepilogo delle entrate)	Competenza		Scostamento
	Stanz. attuali	Proiez. al 31-12	
Tit.1 - Tributarie	61.743.655,00	61.743.655,00	0,00
Tit.2 - Contributi e trasferimenti correnti	34.970.107,24	34.970.107,24	0,00
Tit.3 - Extratributarie	35.973.941,03	35.973.941,03	0,00
Tit.4 - Trasferimenti di capitale e riscossione di crediti	126.881.500,00	126.881.500,00	0,00
Tit.5 - Accensione di prestiti	46.435.000,00	46.435.000,00	0,00
Tit.6 - Servizi per conto di terzi	30.175.000,00	30.175.000,00	0,00
Parziale	336.179.203,27	336.179.203,27	0,00
Avanzo di amministrazione	3.119.000,00	3.119.000,00	0,00
Totale	339.298.203,27	339.298.203,27	0,00

Verifica sullo stato di accertamento delle entrate Le entrate tributarie

STATO DI ACCERTAMENTO DELLE ENTRATE TRIBUTARIE 2010 (Tit.1 : Tributarie)	Competenza		% Accertato
	Stanz. attuali	Accertamenti	
Categoria 1 - Imposte	41.650.000,00	41.367.221,00	99,32 %
Categoria 2 - Tasse	19.178.000,00	17.488.082,15	91,19 %
Categoria 3 - Tributi speciali ed altre entrate tributarie	915.655,00	650.000,00	70,99 %
Totale	61.743.655,00	59.505.303,15	96,37 %

ANDAMENTO TENDENZIALE DELLE ENTRATE TRIBUTARIE 2010 (Tit.1 : Tributarie)	Competenza		Scostamento
	Stanz. attuali	Proiez. al 31-12	
Categoria 1 - Imposte	41.650.000,00	41.650.000,00	0,00
Categoria 2 - Tasse	19.178.000,00	19.178.000,00	0,00
Categoria 3 - Tributi speciali ed altre entrate tributarie	915.655,00	915.655,00	0,00
Totale	61.743.655,00	61.743.655,00	0,00

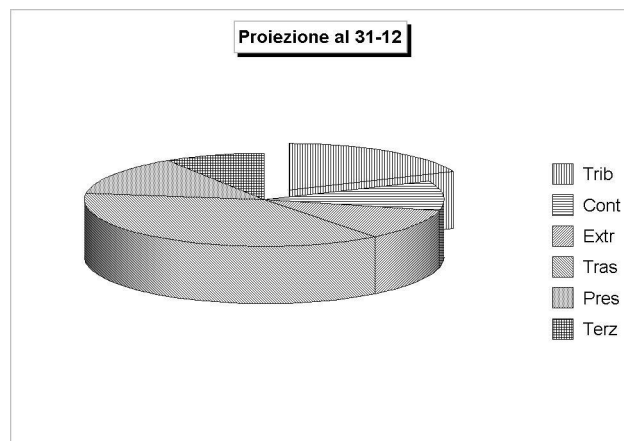
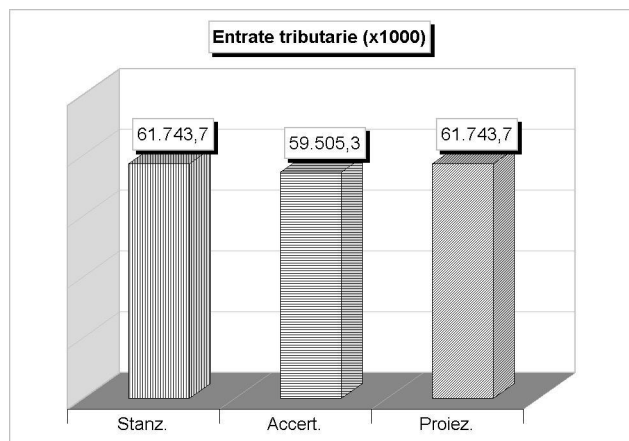

Verifica sullo stato di accertamento delle entrate I contributi e trasferimenti correnti

STATO DI ACCERTAMENTO DEI TRASFERIMENTI CORRENTI 2010 (Tit.2 : Trasferimenti correnti)	Competenza		% Accertato
	Stanz. attuali	Accertamenti	
Categoria 1 - Contributi e trasferimenti correnti dallo Stato	28.145.888,00	28.145.888,00	100,00 %
Categoria 2 - Contributi e trasferimenti correnti dalla Regione	6.194.219,24	4.882.847,74	78,83 %
Categoria 3 - Contributi e trasferimenti Regione per funzioni delegate	0,00	0,00	0,00 %
Categoria 4 - Contributi e trasferimenti comunitari e internazionali	30.000,00	20.000,00	66,67 %
Categoria 5 - Contributi e trasferimenti da altri enti pubblici	600.000,00	578.713,06	96,45 %
Totale	34.970.107,24	33.627.448,80	96,16 %

ANDAMENTO TENDENZIALE DEI TRASFERIMENTI CORRENTI 2010 (Tit.2 : Trasferimenti correnti)	Competenza		Scostamento
	Stanz. attuali	Proiez. al 31-12	
Categoria 1 - Contributi e trasferimenti correnti dallo Stato	28.145.888,00	28.145.888,00	0,00
Categoria 2 - Contributi e trasferimenti correnti dalla Regione	6.194.219,24	6.194.219,24	0,00
Categoria 3 - Contributi e trasferimenti Regione per funzioni delegate	0,00	0,00	0,00
Categoria 4 - Contributi e trasferimenti comunitari e internazionali	30.000,00	30.000,00	0,00
Categoria 5 - Contributi e trasferimenti da altri enti pubblici	600.000,00	600.000,00	0,00
Totale	34.970.107,24	34.970.107,24	0,00

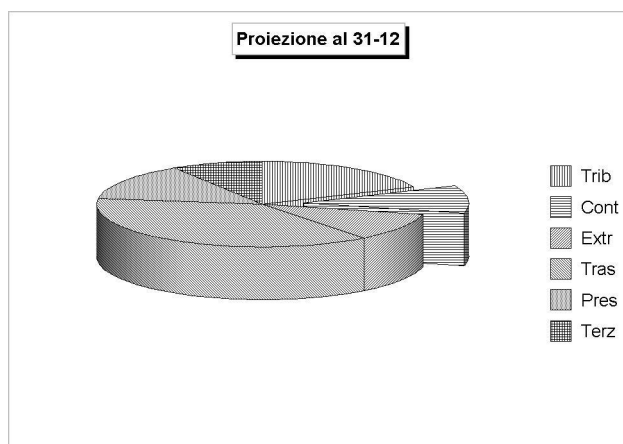
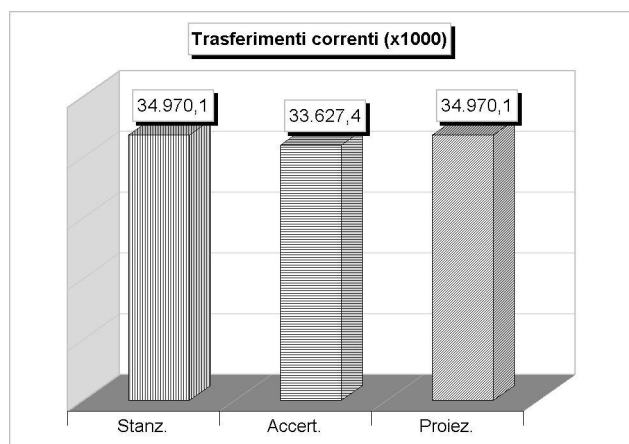

Verifica sullo stato di accertamento delle entrate
Le entrate extratributarie

STATO DI ACCERTAMENTO DELLE ENTRATE EXTRATRIBUTARIE 2010 (Tit.3 : Extratributarie)	Competenza		% Accertato
	Stanz. attuali	Accertamenti	
Categoria 1 – Proventi dei servizi pubblici	12.982.870,00	9.488.851,83	73,09 %
Categoria 2 – Proventi dei beni dell'ente	9.272.611,03	8.661.117,10	93,41 %
Categoria 3 – Interessi su anticipazioni e crediti	1.230.000,00	989.000,00	80,41 %
Categoria 4 – Utili netti aziende, dividendi	1.300.000,00	779.282,18	59,94 %
Categoria 5 – Proventi diversi	11.188.460,00	6.873.970,88	61,44 %
Totale	35.973.941,03	26.792.221,99	74,48 %

ANDAMENTO TENDENZIALE DELLE ENTRATE EXTRATRIBUTARIE 2010 (Tit.3 : Extratributarie)	Competenza		Scostamento
	Stanz. attuali	Proiez. al 31-12	
Categoria 1 – Proventi dei servizi pubblici	12.982.870,00	12.982.870,00	0,00
Categoria 2 – Proventi dei beni dell'ente	9.272.611,03	9.272.611,03	0,00
Categoria 3 – Interessi su anticipazioni e crediti	1.230.000,00	1.230.000,00	0,00
Categoria 4 – Utili netti aziende, dividendi	1.300.000,00	1.300.000,00	0,00
Categoria 5 – Proventi diversi	11.188.460,00	11.188.460,00	0,00
Totale	35.973.941,03	35.973.941,03	0,00

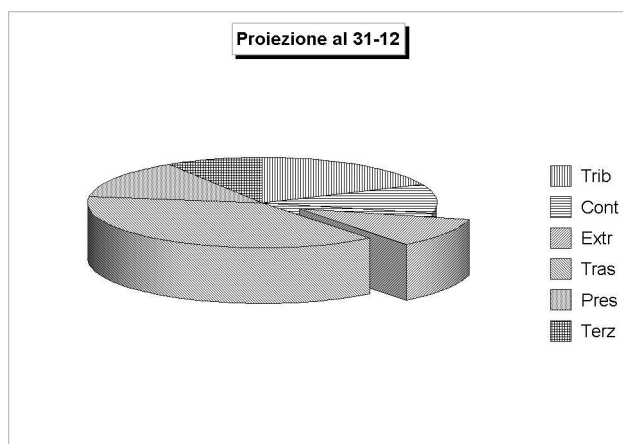
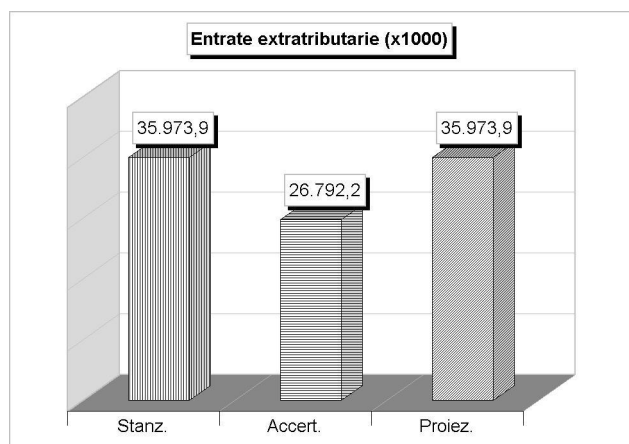

Verifica sullo stato di accertamento delle entrate I trasferimenti di capitale e riscossione di crediti

STATO DI ACCERTAMENTO DEI TRASFERIMENTI DI CAPITALE 2010 (Tit.4: Trasferimenti di capitale)	Competenza		% Accertato
	Stanz. attuali	Accertamenti	
Categoria 1 - Alienazione di beni patrimoniali	33.545.000,00	2.582.064,28	7,70 %
Categoria 2 - Trasferimenti di capitale dallo Stato	535.000,00	535.000,00	100,00 %
Categoria 3 - Trasferimenti di capitale dalla Regione	2.379.500,00	1.008.654,28	42,39 %
Categoria 4 - Trasferimenti di capitale da altri enti pubblici	0,00	0,00	0,00 %
Categoria 5 - Trasferimenti di capitale da altri soggetti	40.422.000,00	8.779.284,06	21,72 %
Categoria 6 - Riscossione di crediti	50.000.000,00	16.684.250,59	33,37 %
Totale	126.881.500,00	29.589.253,21	23,32 %

ANDAMENTO TENDENZIALE DEI TRASFERIMENTI DI CAPITALE 2010 (Tit.4 : Trasferimenti di capitale)	Competenza		Scostamento
	Stanz. attuali	Proiez. al 31-12	
Categoria 1 - Alienazione di beni patrimoniali	33.545.000,00	33.545.000,00	0,00
Categoria 2 - Trasferimenti di capitale dallo Stato	535.000,00	535.000,00	0,00
Categoria 3 - Trasferimenti di capitale dalla Regione	2.379.500,00	2.379.500,00	0,00
Categoria 4 - Trasferimenti di capitale da altri enti pubblici	0,00	0,00	0,00
Categoria 5 - Trasferimenti di capitale da altri soggetti	40.422.000,00	40.422.000,00	0,00
Categoria 6 - Riscossione di crediti	50.000.000,00	50.000.000,00	0,00
Totale	126.881.500,00	126.881.500,00	0,00

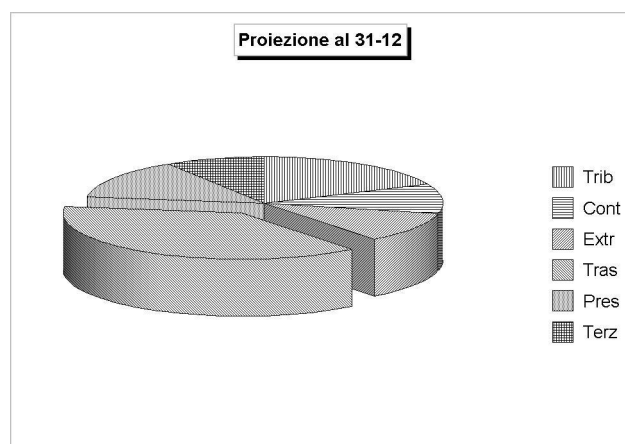
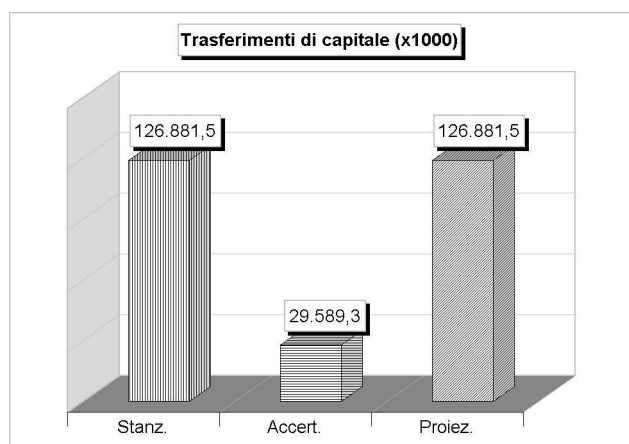

Verifica sullo stato di accertamento delle entrate
Le accensioni di prestiti

STATO DI ACCERTAMENTO DELLE ACCENSIONI DI PRESTITI 2010 (Tit.5: Accensioni prestiti)	Competenza		% Accertato
	Stanz. attuali	Accertamenti	
Categoria 1 - Anticipazioni di cassa	30.000.000,00	0,00	0,00 %
Categoria 2 - Finanziamenti a breve termine	0,00	0,00	0,00 %
Categoria 3 - Assunzione di mutui e prestiti	16.435.000,00	4.461.767,92	27,15 %
Categoria 4 - Emissione prestiti obbligazionari	0,00	0,00	0,00 %
Totale	46.435.000,00	4.461.767,92	9,61 %

ANDAMENTO TENDENZIALE DELLE ACCENSIONI DI PRESTITI 2010 (Tit.5: Accensione prestiti)	Competenza		Scostamento
	Stanz. attuali	Proiez. al 31-12	
Categoria 1 - Anticipazioni di cassa	30.000.000,00	30.000.000,00	0,00
Categoria 2 - Finanziamenti a breve termine	0,00	0,00	0,00
Categoria 3 - Assunzione di mutui e prestiti	16.435.000,00	16.435.000,00	0,00
Categoria 4 - Emissione prestiti obbligazionari	0,00	0,00	0,00
Totale	46.435.000,00	46.435.000,00	0,00

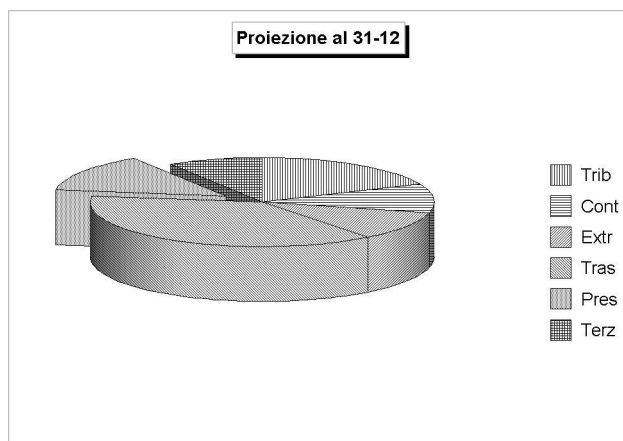
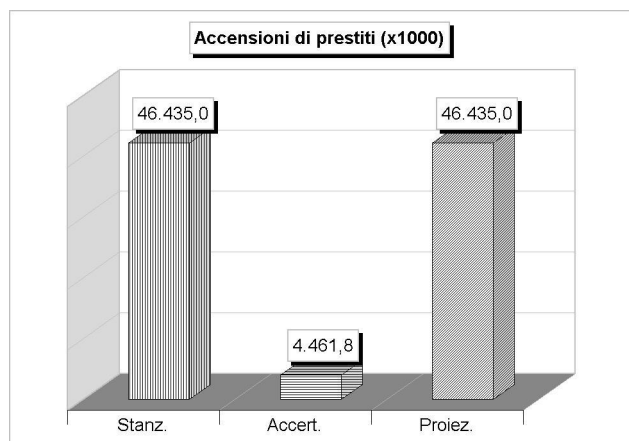

Verifica dello stato di impegno delle uscite Il riepilogo generale delle uscite

La ricognizione sottoposta all'approvazione del consiglio comunale non si limita a fornire gli elementi utili per valutare l'andamento dei programmi originariamente previsti ma analizza anche l'andamento dei principali aggregati di spesa dell'esercizio corrente. Il tutto, per fornire una sufficiente visione d'insieme sullo stato di salute del bilancio.

Questo tipo di verifica tende ad escludere la presenza di fenomeni distorsivi che alterano l'equilibrio del bilancio di competenza. Anche se l'andamento tendenziale delle entrate è soddisfacente, in quanto le previsioni di accertamento stimate alla data di chiusura dell'esercizio confermano l'affidabilità degli stanziamenti attuali, ciò non significa necessariamente che l'intero bilancio sia in equilibrio di competenza. Perché ciò si verifichi, infatti, è necessario considerare anche l'andamento tendenziale delle spese correnti che possono subire incrementi non previsti.

La pressione sull'equilibrio tra le entrate (fonti di finanziamento) e le uscite (programmi di spesa) può nascere da un improvviso e non previsto aumento del fabbisogno di spesa, originato da interventi indispensabili non ancora iscritti in bilancio ma anche, ed è un fenomeno che si verifica spesso nei periodi di incremento del tasso di inflazione, dalla necessità di adeguare le previsioni di spesa ai variati costi di mercato dei fattori produttivi che devono ancora essere acquistati dall'ente.

Le previsioni di spesa, infatti, subiscono pesantemente l'andamento congiunturale dei prezzi (inflazione reale), come ne risentono pure gli stanziamenti di bilancio accantonati per il rimborso dei prestiti, qualora questi ultimi si riferiscono a dei mutui passivi contratti dall'ente con la condizione di "tasso variabile".

La proiezione delle necessità di spesa al 31-12, esposta nel successivo prospetto, confermerà o meno l'affidabilità delle attuali previsioni. Un'espansione delle uscite, non coperta da nuovi o ulteriori mezzi reperibili con le normali operazioni e dinamiche finanziarie di bilancio, obbliga il consiglio comunale ad intervenire per ripianare lo squilibrio della gestione di competenza.

GRADO DI IMPEGNO GENERALE DELLE USCITE 2010 (Riepilogo delle uscite)	Competenza		% Impegnato
	Stanz. attuali	Impegni	
Tit.1 - Correnti	133.959.906,58	113.880.992,43	85,01 %
Tit.2 - In conto capitale	132.735.500,00	23.273.115,29	17,53 %
Tit.3 - Rimborso di prestiti	42.427.796,69	6.202.043,73	14,62 %
Tit.4 - Servizi per conto di terzi	30.175.000,00	11.517.006,30	38,17 %
Totale	339.298.203,27	154.873.157,75	45,65 %

ANDAMENTO TENDENZIALE DELLE USCITE 2010 (Riepilogo delle uscite)	Competenza		Scostamento
	Stanz. attuali	Proiez. al 31-12	
Tit.1 - Correnti	133.959.906,58	133.959.906,58	0,00
Tit.2 - In conto capitale	132.735.500,00	132.735.500,00	0,00
Tit.3 - Rimborso di prestiti	42.427.796,69	42.427.796,69	0,00
Tit.4 - Servizi per conto di terzi	30.175.000,00	30.175.000,00	0,00
Parziale	339.298.203,27	339.298.203,27	0,00
Disavanzo di amministrazione	0,00	0,00	0,00
Totale	339.298.203,27	339.298.203,27	0,00

Verifica sullo stato di impegno delle uscite Le spese correnti

GRADO DI IMPEGNO DELLE SPESE CORRENTI 2010 (Tit.1: Correnti)	Competenza		% Impegnato
	Stanz. attuali	Impegni	
Tit.1 - Correnti	133.959.906,58	113.880.992,43	85,01 %
Tit.2 - In conto capitale	132.735.500,00	23.273.115,29	17,53 %
Tit.3 - Rimborso di prestiti	42.427.796,69	6.202.043,73	14,62 %
Tit.4 - Servizi per conto di terzi	30.175.000,00	11.517.006,30	38,17 %

ANDAMENTO TENDENZIALE DELLE SPESE CORRENTI 2010 (Tit.1: Correnti)	Competenza		Scostamento
	Stanz. attuali	Proiez. al 31-12	
Tit.1 - Correnti	133.959.906,58	133.959.906,58	0,00
Tit.2 - In conto capitale	132.735.500,00	132.735.500,00	0,00
Tit.3 - Rimborso di prestiti	42.427.796,69	42.427.796,69	0,00
Tit.4 - Servizi per conto di terzi	30.175.000,00	30.175.000,00	0,00

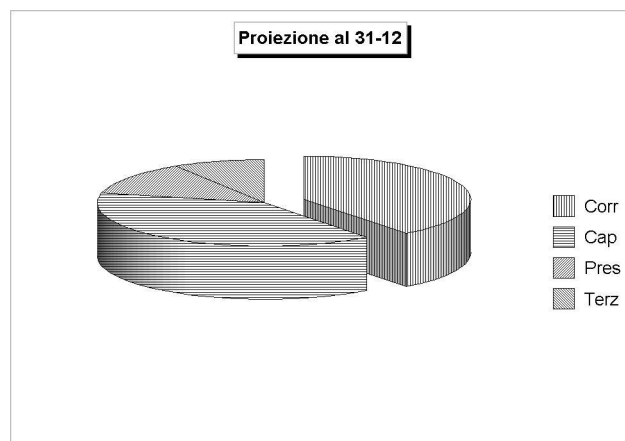
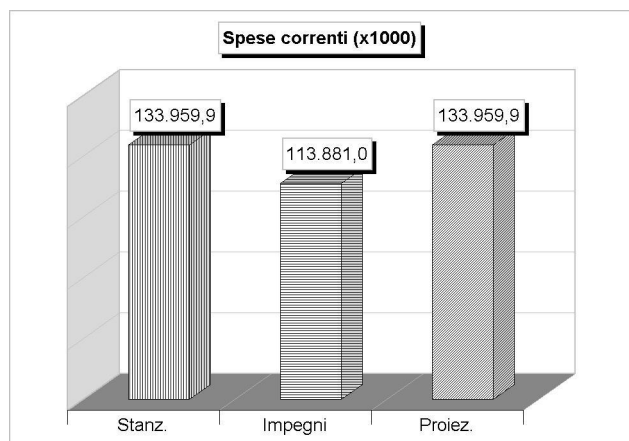

Verifica sullo stato di impegno delle uscite Le spese in conto capitale

GRADO DI IMPEGNO DELLE SPESE IN CONTO CAPITALE 2010 (Tit.2: In conto capitale)	Competenza		% Impegnato
	Stanz. attuali	Impegni	
Tit.1 - Correnti	133.959.906,58	113.880.992,43	85,01 %
Tit.2 - In conto capitale	132.735.500,00	23.273.115,29	17,53 %
Tit.3 - Rimborso di prestiti	42.427.796,69	6.202.043,73	14,62 %
Tit.4 - Servizi per conto di terzi	30.175.000,00	11.517.006,30	38,17 %

ANDAMENTO TENDENZIALE DELLE SPESE IN CONTO CAPITALE 2010 (Tit.2: In conto capitale)	Competenza		Scostamento
	Stanz. attuali	Proiez. al 31-12	
Tit.1 - Correnti	133.959.906,58	133.959.906,58	0,00
Tit.2 - In conto capitale	132.735.500,00	132.735.500,00	0,00
Tit.3 - Rimborso di prestiti	42.427.796,69	42.427.796,69	0,00
Tit.4 - Servizi per conto di terzi	30.175.000,00	30.175.000,00	0,00

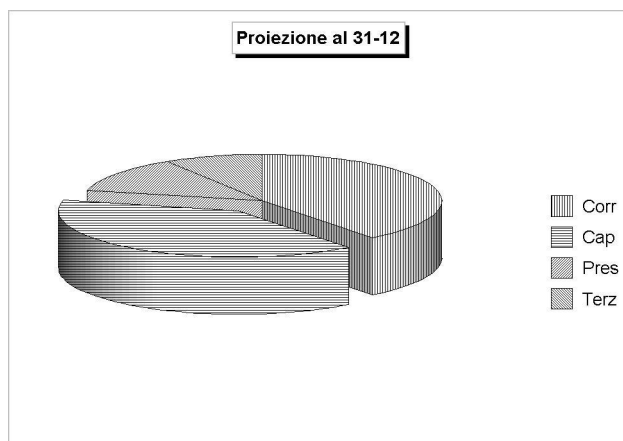
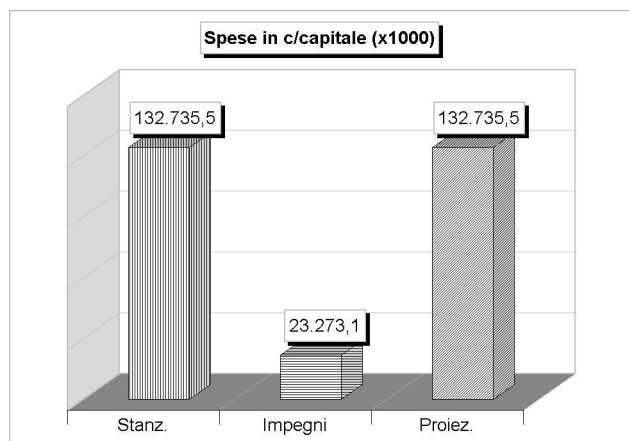

Verifica sullo stato di impegno delle uscite Il rimborso di prestiti

GRADO DI IMPEGNO DEI RIMBORSI DI PRESTITI 2010 (Tit.3 : Rimborso di prestiti)		Competenza		
		Stanz. attuali	Impegni	% Impegnato
Rimborso di anticipazioni di cassa	(+)	30.000.000,00	0,00	0,00 %
Rimborso finanziamenti a breve termine	(+)	0,00	0,00	0,00 %
Rimborso quota capitale di mutui e prestiti	(+)	10.997.996,69	5.487.143,73	49,89 %
Rimborso prestiti obbligazionari	(+)	1.429.800,00	714.900,00	50,00 %
Rimborso quota capitale di debiti pluriennali	(+)	0,00	0,00	0,00 %
Rimborso finanziamenti a medio/lungo termine		12.427.796,69	6.202.043,73	49,90 %
Totale		42.427.796,69	6.202.043,73	14,62 %

ANDAMENTO TENDENZIALE DEI RIMBORSI DI PRESTITI 2010 (Tit.3 : Rimborso di prestiti)		Competenza		
		Stanz. attuali	Proiez. al 31-12	Scostamento
Rimborso di anticipazioni di cassa	(+)	30.000.000,00	30.000.000,00	0,00
Rimborso finanziamenti a breve termine	(+)	0,00	0,00	0,00
Rimborso quota capitale di mutui e prestiti	(+)	10.997.996,69	10.997.996,69	0,00
Rimborso prestiti obbligazionari	(+)	1.429.800,00	1.429.800,00	0,00
Rimborso quota capitale di debiti pluriennali	(+)	0,00	0,00	0,00
Rimborso finanziamenti a medio/lungo termine		12.427.796,69	12.427.796,69	0,00
Totale		42.427.796,69	42.427.796,69	0,00

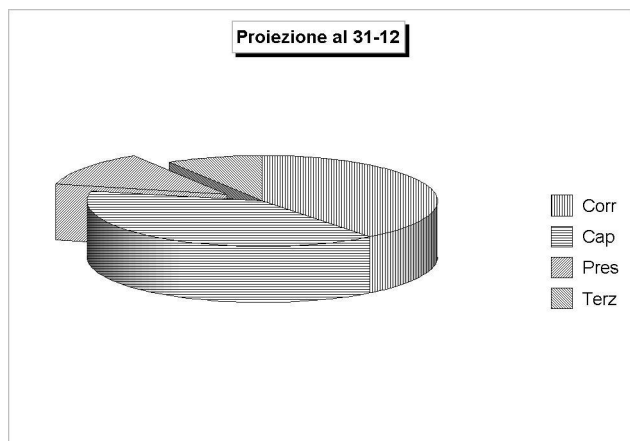
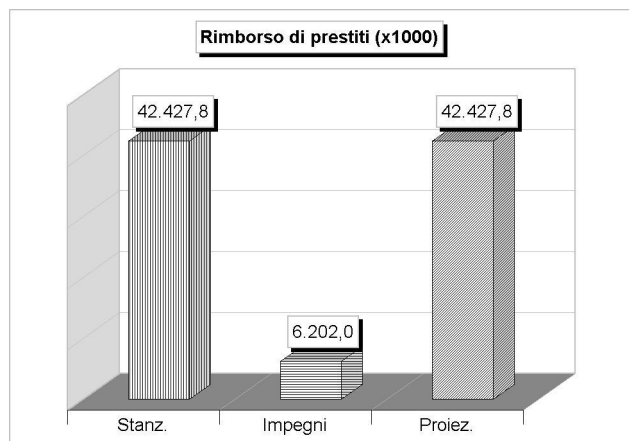



COMUNE DI
MONZA

Gestione Residui anno 2009 e precedenti

<u>GESTIONE RESIDUI ATTIVI 2009 e Precedenti - STATO DI ACCERTAMENTO GENERALE DELLE ENTRATE</u>			
Riepilogo delle Entrate	Residui Attivi al 31/12/2009	Riscossioni	Proiezione al 31/12/2010
Titolo 1° - Tributarie	27.512.094,31	13.344.789,52	27.372.507,31
Titolo 2° - Contributi e trasferimenti correnti	39.160.915,40	5.005.304,39	39.158.987,30
Titolo 3° - Extratributarie	19.298.554,21	10.297.218,76	19.329.441,39
Titolo 4° - Trasferimenti di capitale e riscossione di crediti	29.908.381,64	2.308.624,90	29.855.363,35
Titolo 5° - Accensione di prestiti	55.876.163,46	18.360.136,66	54.565.429,85
Titolo 6° - Servizi per conto di terzi	1.171.030,81	322.506,54	924.776,70
<u>Totale generale dei Residui Attivi</u>	172.927.139,83	49.638.580,77	171.206.505,90

<u>GESTIONE RESIDUI PASSIVI 2009 e Precedenti - STATO DI IMPEGNO GENERALE DELLE USCITE</u>			
Riepilogo delle Uscite	Residui Passivi al 31/12/2009	Pagamenti	Proiezione al 31/12/2010
Titolo 1° - Correnti	60.859.355,88	40.001.168,24	60.664.829,02
Titolo 2° - In conto capitale	130.241.366,96	10.925.521,16	128.712.527,79
Titolo 3° - Rimborso di prestiti	-	-	-
Titolo 4° - Servizi per conto di terzi	15.463.671,17	1.040.561,48	15.023.645,05
<u>Totale generale dei Residui Passivi</u>	206.564.394,01	51.967.250,88	204.401.001,86

<u>GESTIONE RESIDUI ATTIVI 2009 e Precedenti - STATO DI ACCERTAMENTO GENERALE DELLE ENTRATE</u>			
Riepilogo delle Entrate	Residui Attivi al 31/12/2009	Riscossioni	% delle Riscossioni
Titolo 1° - Tributarie	27.512.094,31	13.344.789,52	48,51%
Titolo 2° - Contributi e trasferimenti correnti	39.160.915,40	5.005.304,39	12,78%
Titolo 3° - Extratributarie	19.298.554,21	10.297.218,76	53,36%
Titolo 4° - Trasferimenti di capitale e riscossione di crediti	29.908.381,64	2.308.624,90	7,72%
Titolo 5° - Accensione di prestiti	55.876.163,46	18.360.136,66	32,86%
Titolo 6° - Servizi per conto di terzi	1.171.030,81	322.506,54	27,54%
Totale	172.927.139,83	49.638.580,77	28,70%

<u>GESTIONE RESIDUI ATTIVI 2009 e Precedenti - ANDAMENTO TENDENZIALE DELLE ENTRATE</u>			
Riepilogo delle Entrate	Stanziameti Attuali	Proiezione al 31/12/2010	Scostamento
Titolo 1° - Tributarie	27.512.094,31	27.372.507,31	- 139.587,00
Titolo 2° - Contributi e trasferimenti correnti	39.160.915,40	39.158.987,30	- 1.928,10
Titolo 3° - Extratributarie	19.298.554,21	19.329.441,39	30.887,18
Titolo 4° - Trasferim. di capitale e riscossione di crediti	29.908.381,64	29.855.363,35	- 53.018,29
Titolo 5° - Accensione di prestiti	55.876.163,46	54.565.429,85	- 1.310.733,61
Titolo 6° - Servizi per conto di terzi	1.171.030,81	924.776,70	- 246.254,11
Totale	172.927.139,83	171.206.505,90	- 1.720.633,93

GESTIONE RESIDUI ATTIVI 2009 e Precedenti - STATO DI ACCERTAMENTO DELLE ENTRATE TRIBUTARIE			
Titolo 1° : Entrate Tributarie	Residui Attivi al 31/12/2009	Riscossioni	Proiezione al 31/12/2010
Categoria 1^ - Imposte	18.571.270,90	11.358.398,58	18.571.270,90
Categoria 2^ - Tasse	8.892.661,87	1.938.229,40	8.753.074,87
Categoria 3^ - Tributi speciali ed altre entrate tributarie	48.161,54	48.161,54	48.161,54
Totale	27.512.094,31	13.344.789,52	27.372.507,31

GESTIONE RESIDUI 2009 e Precedenti - STATO DI ACCERTAMENTO DEI TRASFERIMENTI CORRENTI			
Titolo 2° : Trasferimenti correnti	Residui Attivi al 31/12/2009	Riscossioni	Proiezione al 31/12/2010
Categoria 1^ - Contributi e trasferimenti correnti dallo Stato	35.723.583,37	3.212.271,34	35.722.735,27
Categoria 2^ - Contributi e trasferim. correnti dalla Regione	2.454.968,96	1.444.984,05	2.457.968,96
Categoria 3^ - Contrib. correnti regionali per funzioni delegate	-	-	-
Categoria 4^ - Contrib. correnti comunitari e internazionali	365.192,96	54.884,50	365.192,96
Categoria 5^ - Contrib. e trasferimenti da altri enti pubblici	617.170,11	293.164,50	613.090,11
Totale	39.160.915,40	5.005.304,39	39.158.987,30

GESTIONE RESIDUI 2009 e Precedenti - STATO DI ACCERTAMENTO DELLE ENTRATE EXTRATRIBUTARIE			
Titolo 3° : Entrate Extratributarie	Residui Attivi al 31/12/2009	Riscossioni	Proiezione al 31/12/2010
Categoria 1^ - Proventi dei servizi pubblici	3.378.405,46	2.544.387,35	3.378.336,46
Categoria 2^ - Proventi dei beni dell'ente	6.283.536,57	2.880.380,11	6.284.911,04
Categoria 3^ - Interessi su anticipazioni e crediti	3.413,80	3.409,47	3.409,47
Categoria 4^ - Utili netti aziende, dividendi	445.706,28	-	445.706,28
Categoria 5^ - Proventi diversi	9.187.492,10	4.869.041,83	9.217.078,14
Totale	19.298.554,21	10.297.218,76	19.329.441,39

GESTIONE RESIDUI 2009 e Precedenti - STATO D'ACCERTAMENTO DEI CONTRIBUTI IN C/CAPITALE			
Titolo 4° : Contributi in C/Capitale	Residui Attivi al 31/12/2009	Riscossioni	Proiezione al 31/12/2010
Categoria 1^ - Alienazione e ammoramento beni patrimoniali	1.133.416,10	250.403,55	1.133.416,10
Categoria 2^ - Trasferimenti di capitali dallo Stato	-	-	-
Categoria 3^ - Trasferimenti di capitali dalla Regione	5.870.337,61	600.511,00	5.817.319,32
Categoria 4^ - Trasferimenti capitali da altri enti pubblici	152.744,32	-	152.744,32
Categoria 5^ - Trasferimenti di capitali da altri soggetti	3.032.027,27	76.075,10	3.032.027,27
Categoria 6^ - Riscossione di crediti	19.719.856,34	1.381.635,25	19.719.856,34
Totale	29.908.381,64	2.308.624,90	29.855.363,35

GESTIONE RESIDUI ATTIVI 2009 e Precedenti - STATO D'ACCERTAMENTO DELLE ACCENSIONI DI PRESTITI			
Titolo 5° : Accensione di Prestiti	Residui Attivi al 31/12/2009	Riscossioni	Proiezione al 31/12/2010
Categoria 1^ - Anticipazioni di cassa	-	-	-
Categoria 2^ - Finanziamenti a breve termine	-	-	-
Categoria 3^ - Accensione mutui e prestiti	55.876.163,46	18.360.136,66	54.565.429,85
Categoria 4^ - Emissione prestiti obbligazionari	-	-	-
Totale	55.876.163,46	18.360.136,66	54.565.429,85

GESTIONE RESIDUI ATTIVI 2009 e Precedenti - STATO DI ACCERTAMENTO DEI SERVIZI C/TERZI			
Titolo 6° : Servizi C/Terzi	Residui Attivi al 31/12/2009	Riscossioni	Proiezione al 31/12/2010
Servizi per conto di terzi	1.171.030,81	322.506,54	924.776,70
Totale	1.171.030,81	322.506,54	924.776,70

Totale generale dei Residui Attivi	172.927.139,83	49.638.580,77	171.206.505,90
---	-----------------------	----------------------	-----------------------

<u>GESTIONE RESIDUI PASSIVI 2009 e Precedenti - STATO DI IMPEGNO GENERALE DELLE USCITE</u>			
Riepilogo delle Uscite	Residui Passivi al 31/12/2009	Pagamenti	% dei Pagamenti
Titolo 1° - Correnti	60.859.355,88	40.001.168,24	65,73%
Titolo 2° - In conto capitale	130.241.366,96	10.925.521,16	8,39%
Titolo 3° - Rimborso di prestiti	-	-	-
Titolo 4° - Servizi per conto di terzi	15.463.671,17	1.040.561,48	6,73%
Totale	206.564.394,01	51.967.250,88	25,16%

<u>GESTIONE RESIDUI PASSIVI 2009 e Precedenti - ANDAMENTO TENDENZIALE DELLE USCITE</u>			
Riepilogo delle Uscite	Stanziamenti Attuali	Proiezione al 31/12/2010	Scostamento
Titolo 1° - Correnti	60.859.355,88	60.664.829,02	- 194.526,86
Titolo 2° - In conto capitale	130.241.366,96	128.712.527,79	- 1.528.839,17
Titolo 3° - Rimborso di prestiti	-	-	-
Titolo 4° - Servizi per conto di terzi	15.463.671,17	15.023.645,05	- 440.026,12
Totale	206.564.394,01	204.401.001,86	- 2.163.392,15

GESTIONE RESIDUI PASSIVI 2009 e Precedenti - STATO DI IMPEGNO DELLE SPESE CORRENTI

Titolo 1° - Spese Correnti	Residui Passivi al 31/12/2009	Pagamenti	Proiezione al 31/12/2010
Funzione 1^ - Amministrazione, gestione e controllo	16.550.490,34	8.139.255,20	16.537.579,93
Funzione 2^ - Giustizia	561.933,02	368.893,12	561.896,61
Funzione 3^ - Polizia locale	1.223.364,58	598.968,79	1.223.349,69
Funzione 4^ - Istruzione pubblica	9.508.278,55	7.231.898,17	9.500.381,92
Funzione 5^ - Cultura e beni culturali	2.008.451,34	1.475.096,45	2.008.326,84
Funzione 6^ - Sport e ricreazione	1.988.884,02	1.038.645,70	1.988.632,61
Funzione 7^ - Turismo	114.442,59	48.100,00	114.442,59
Funzione 8^ - Viabilità e trasporti	5.599.202,05	2.623.962,66	5.599.192,05
Funzione 9^ - Territorio e ambiente	13.912.647,74	11.330.335,03	13.894.180,05
Funzione 10^ - Settore sociale	9.019.038,24	6.973.241,52	8.864.242,35
Funzione 11^ - Sviluppo economico	304.766,84	153.090,33	304.747,81
Funzione 12^ - Servizi produttivi	67.856,57	19.681,27	67.856,57
Totale	60.859.355,88	40.001.168,24	60.664.829,02

GESTIONE RESIDUI PASSIVI 2009 e Precedenti - ANDAMENTO TENDENZIALE DELLE SPESE CORRENTI

Riepilogo Titolo 1° - Spese Correnti	Stanziamenti Attuali	Proiezione al 31/12/2010	Scostamento
Funzione 1^ - Amministrazione, gestione e controllo	16.550.490,34	16.537.579,93	- 12.910,41
Funzione 2^ - Giustizia	561.933,02	561.896,61	- 36,41
Funzione 3^ - Polizia locale	1.223.364,58	1.223.349,69	- 14,89
Funzione 4^ - Istruzione pubblica	9.508.278,55	9.500.381,92	- 7.896,63
Funzione 5^ - Cultura e beni culturali	2.008.451,34	2.008.326,84	- 124,50
Funzione 6^ - Sport e ricreazione	1.988.884,02	1.988.632,61	- 251,41
Funzione 7^ - Turismo	114.442,59	114.442,59	-
Funzione 8^ - Viabilità e trasporti	5.599.202,05	5.599.192,05	- 10,00
Funzione 9^ - Territorio e ambiente	13.912.647,74	13.894.180,05	- 18.467,69
Funzione 10^ - Settore sociale	9.019.038,24	8.864.242,35	- 154.795,89
Funzione 11^ - Sviluppo economico	304.766,84	304.747,81	- 19,03
Funzione 12^ - Servizi produttivi	67.856,57	67.856,57	-
Totale	60.859.355,88	60.664.829,02	- 194.526,86

GESTIONE RESIDUI PASSIVI 2009 e Precedenti - STATO DI IMPEGNO DELLE SPESE IN C/CAPITALE			
Titolo 2° - Spese in C/Capitale	Residui Passivi al 31/12/2009	Pagamenti	Proiezione al 31/12/2010
Funzione 1^ - Amministrazione, gestione e controllo	25.000.083,85	1.288.163,61	24.924.476,59
Funzione 2^ - Giustizia	21.164.653,66	51.683,90	21.059.847,16
Funzione 3^ - Polizia locale	2.526.665,97	185.966,64	2.526.665,97
Funzione 4^ - Istruzione pubblica	11.782.316,12	732.109,28	11.623.900,99
Funzione 5^ - Cultura e beni culturali	2.241.710,18	482.713,54	2.241.710,18
Funzione 6^ - Sport e ricreazione	5.773.745,16	209.039,31	5.703.038,92
Funzione 7^ - Turismo	-	-	-
Funzione 8^ - Viabilità e trasporti	31.488.694,41	4.197.963,79	31.439.326,68
Funzione 9^ - Territorio e ambiente	20.807.544,22	3.212.778,89	20.390.133,75
Funzione 10^ - Settore sociale	5.905.114,03	558.813,65	5.252.588,19
Funzione 11^ - Sviluppo economico	3.550.839,36	6.288,55	3.550.839,36
Funzione 12^ - Servizi produttivi	-	-	-
Totale	130.241.366,96	10.925.521,16	128.712.527,79

GESTIONE RESIDUI PASSIVI 2009 e Precedenti - ANDAMENTO TENDENZIALE DELLE SPESE IN C/CAPITALE			
Titolo 2° - Spese in C/Capitale	Stanziammenti Attuali	Proiezione al 31/12/2010	Scostamento
Funzione 1^ - Amministrazione, gestione e controllo	25.000.083,85	24.924.476,59	- 75.607,26
Funzione 2^ - Giustizia	21.164.653,66	21.059.847,16	- 104.806,50
Funzione 3^ - Polizia locale	2.526.665,97	2.526.665,97	-
Funzione 4^ - Istruzione pubblica	11.782.316,12	11.623.900,99	- 158.415,13
Funzione 5^ - Cultura e beni culturali	2.241.710,18	2.241.710,18	-
Funzione 6^ - Sport e ricreazione	5.773.745,16	5.703.038,92	- 70.706,24
Funzione 7^ - Turismo	-	-	-
Funzione 8^ - Viabilità e trasporti	31.488.694,41	31.439.326,68	- 49.367,73
Funzione 9^ - Territorio e ambiente	20.807.544,22	20.390.133,75	- 417.410,47
Funzione 10^ - Settore sociale	5.905.114,03	5.252.588,19	- 652.525,84
Funzione 11^ - Sviluppo economico	3.550.839,36	3.550.839,36	-
Funzione 12^ - Servizi produttivi	-	-	-
Totale	130.241.366,96	128.712.527,79	- 1.528.839,17

GESTIONE RESIDUI PASSIVI 2009 e Precedenti - STATO DI IMPEGNO DEI SERVIZI C/TERZI			
Titolo 4° : Servizi C/Terzi	Residui Passivi al 31/12/2009	Pagamenti	Proiezione al 31/12/2010
Servizi per conto di terzi	15.463.671,17	1.040.561,48	15.023.645,05
Totale	15.463.671,17	1.040.561,48	15.023.645,05

GESTIONE RESIDUI PASSIVI 2009 e Precedenti - ANDAMENTO TENDENZIALE DELLE SPESE SERVIZI C/TERZI			
Riepilogo Titolo 4° : Servizi C/Terzi	Stanzamenti Attuali	Proiezione al 31/12/2010	Scostamento
Servizi per conto di terzi	15.463.671,17	15.023.645,05	- 440.026,12
Totale	15.463.671,17	15.023.645,05	- 440.026,12

GESTIONE RESIDUI PASSIVI 2009 e Precedenti - STATO DI IMPEGNO DELLE SPESE CORRENTI			
Titolo 1° - Spese Correnti	Residui Passivi al 31/12/2009	Pagamenti	% dei Pagamenti
Funzione 1^ - Amministrazione, gestione e controllo	16.550.490,34	8.139.255,20	49,18%
Servizio 101 - Organi istituzionali, partecip. decentram.	457.842,60	294.807,60	64,39%
Servizio 102 - Segreteria generale, personale e organizzaz.	6.519.891,45	3.859.717,93	59,20%
Servizio 103 - Gestione economica, finanziaria, programm.	1.254.822,65	653.699,08	52,09%
Servizio 104 - Gestione entrate tributarie e servizi fiscali	2.396.950,31	333.121,70	13,90%
Servizio 105 - Gestione dei beni demaniali e patrimoniali	2.002.174,54	1.375.238,48	68,69%
Servizio 106 - Ufficio Tecnico	128.800,36	40.099,89	31,13%
Servizio 107 - Anagrafe, stato civile, elettorale, statistica	237.512,38	113.968,99	47,98%
Servizio 108 - Altri servizi generali	3.552.496,05	1.468.601,53	41,34%
Funzione 2^ - Giustizia	561.933,02	368.893,12	65,65%
Servizio 201 - Uffici Giudiziari	561.933,02	368.893,12	65,65%
Funzione 3^ - Polizia locale	1.223.364,58	598.968,79	48,96%
Servizio 301 - Polizia municipale	1.172.467,85	592.484,16	50,53%
Servizio 303 - Polizia amministrativa	50.896,73	6.484,63	12,74%
Funzione 4^ - Istruzione pubblica	9.508.278,55	7.231.898,17	76,06%
Servizio 401 - Scuola materna	598.476,84	365.350,35	61,05%
Servizio 402 - Istruzione elementare	1.991.964,56	1.363.126,18	68,43%
Servizio 403 - Istruzione secondaria inferiore	870.897,70	765.707,66	87,92%
Servizio 404 - Istruzione secondaria superiore	1.844.628,31	1.370.414,53	74,29%
Servizio 405 - Assistenza scolastica, trasporto, refezione	4.202.311,14	3.367.299,45	80,13%
Funzione 5^ - Cultura e beni culturali	2.008.451,34	1.475.096,45	73,44%
Servizio 501 - Biblioteche, musei e pinacoteche	1.279.233,27	898.057,61	70,20%
Servizio 502 - Teatri, attività culturali e servizi diversi	729.218,07	577.038,84	79,13%
Funzione 6^ - Sport e ricreazione	1.988.884,02	1.038.645,70	52,22%
Servizio 601 - Piscine comunali	278.587,89	158.519,24	56,90%
Servizio 602 - Stadio comunale, palazzo sport e altri impianti	1.436.611,54	719.938,90	50,11%
Servizio 603 - Manifestazioni diverse per lo sport	273.684,59	160.187,56	58,53%
Funzione 7^ - Turismo	114.442,59	48.100,00	42,03%
Servizio 702 - Manifestazioni turistiche	114.442,59	48.100,00	42,03%
Funzione 8^ - Viabilità e trasporti	5.599.202,05	2.623.962,66	46,86%
Servizio 801 - Viabilità e circolazione stradale	2.094.245,94	1.536.752,52	73,38%
Servizio 802 - Illuminazione pubblica	176.760,56	161.227,04	91,21%
Servizio 803 - Trasporti pubblici locali	3.328.195,55	925.983,10	27,82%
Funzione 9^ - Territorio e ambiente	13.912.647,74	11.330.335,03	81,44%
Servizio 901 - Gestione territorio e ambiente	501.790,97	182.452,25	36,36%
Servizio 902 - Edilizia residenziale pubblica e P.R.E.E.P.	2.228.006,93	1.431.997,64	64,27%
Servizio 903 - Servizi Protezione civile	112.724,98	36.331,53	32,23%
Servizio 904 - Servizio idrico integrato	115.871,85	115.865,81	99,99%
Servizio 905 - Servizio smaltimento rifiuti	8.480.729,27	7.942.980,71	93,66%
Servizio 906 - Parchi, verde, tutela ambiente e altro	2.473.523,74	1.620.707,09	65,52%
Funzione 10^ - Settore sociale	9.019.038,24	6.973.241,52	77,32%
Servizio 1001 - Asili nido e servizi per infanzia e minori	2.252.579,83	1.988.296,82	88,27%
Servizio 1002 - Servizi di prevenzione e riabilitazione	2.595.852,40	2.208.967,74	85,10%
Servizio 1004 - Assistenza, beneficenza pubblica	3.737.866,70	2.410.053,41	64,48%
Servizio 1005 - Servizio necroscopico e cimiteriale	432.739,31	365.923,55	84,56%
Funzione 11^ - Sviluppo economico	304.766,84	153.090,33	50,23%
Servizio 1101 - Affissioni e pubblicità	100.813,27	81.824,19	81,16%
Servizio 1102 - Fiere e mercati	25.739,00	15.696,06	60,98%
Servizio 1104 - Servizi relativi all'industria	-	-	0,00%
Servizio 1105 - Servizi relativi al commercio	178.214,57	55.570,08	31,18%
Funzione 12^ - Servizi produttivi	67.856,57	19.681,27	29,00%
Servizio 1201 - Distribuzione gas	1.166,47	-	0,00%
Servizio 1202 - Centrale del latte	2.582,28	-	0,00%
Servizio 1206 - Altri servizi produttivi	64.107,82	19.681,27	30,70%
Totale Residui Passivi Titolo 1°	60.859.355,88	40.001.168,24	65,73%

GESTIONE RESIDUI PASSIVI 2009 e Precedenti - ANDAMENTO TENDENZIALE DELLE SPESE CORRENTI			
Riepilogo Titolo 1° - Spese Correnti	Stanziamenti Attuali	Proiezione al 31/12/2010	Scostamento
Funzione 1^ - Amministrazione, gestione e controllo	16.550.490,34	16.537.579,93	- 12.910,41
Servizio 101 - Organi istituzionali, partecip. decentram.	457.842,60	457.840,52	- 2,08
Servizio 102 - Segreteria generale, personale e organizzaz.	6.519.891,45	6.519.891,45	- -
Servizio 103 - Gestione economica, finanziaria, programm.	1.254.822,65	1.254.790,10	- 32,55
Servizio 104 - Gestione entrate tributarie e servizi fiscali	2.396.950,31	2.396.948,31	- 2,00
Servizio 105 - Gestione dei beni demaniali e patrimoniali	2.002.174,54	2.002.172,92	- 1,62
Servizio 106 - Ufficio Tecnico	128.800,36	128.795,68	- 4,68
Servizio 107 - Anagrafe, stato civile, elettorale, statistica	237.512,38	229.402,68	- 8.109,70
Servizio 108 - Altri servizi generali	3.552.496,05	3.547.738,27	- 4.757,78
Funzione 2^ - Giustizia	561.933,02	561.896,61	- 36,41
Servizio 201 - Uffici Giudiziari	561.933,02	561.896,61	- 36,41
Funzione 3^ - Polizia locale	1.223.364,58	1.223.349,69	- 14,89
Servizio 301 - Polizia municipale	1.172.467,85	1.172.452,96	- 14,89
Servizio 303 - Polizia amministrativa	50.896,73	50.896,73	- -
Funzione 4^ - Istruzione pubblica	9.508.278,55	9.500.381,92	- 7.896,63
Servizio 401 - Scuola materna	598.476,84	598.459,55	- 17,29
Servizio 402 - Istruzione elementare	1.991.964,56	1.991.948,68	- 15,88
Servizio 403 - Istruzione secondaria inferiore	870.897,70	870.890,93	- 6,77
Servizio 404 - Istruzione secondaria superiore	1.844.628,31	1.844.610,47	- 17,84
Servizio 405 - Assistenza scolastica, trasporto, refezione	4.202.311,14	4.194.472,29	- 7.838,85
Funzione 5^ - Cultura e beni culturali	2.008.451,34	2.008.326,84	- 124,50
Servizio 501 - Biblioteche, musei e pinacoteche	1.279.233,27	1.279.154,94	- 78,33
Servizio 502 - Teatri, attività culturali e servizi diversi	729.218,07	729.171,90	- 46,17
Funzione 6^ - Sport e ricreazione	1.988.884,02	1.988.632,61	- 251,41
Servizio 601 - Piscine comunali	278.587,89	278.584,04	- 3,85
Servizio 602 - Stadio comunale, palazzo sport e altri impianti	1.436.611,54	1.436.583,81	- 27,73
Servizio 603 - Manifestazioni diverse per lo sport	273.684,59	273.464,76	- 219,83
Funzione 7^ - Turismo	114.442,59	114.442,59	- -
Servizio 702 - Manifestazioni turistiche	114.442,59	114.442,59	- -
Funzione 8^ - Viabilità e trasporti	5.599.202,05	5.599.192,05	- 10,00
Servizio 801 - Viabilità e circolazione stradale	2.094.245,94	2.094.235,94	- 10,00
Servizio 802 - Illuminazione pubblica	176.760,56	176.760,56	- -
Servizio 803 - Trasporti pubblici locali	3.328.195,55	3.328.195,55	- -
Funzione 9^ - Territorio e ambiente	13.912.647,74	13.894.180,05	- 18.467,69
Servizio 901 - Gestione territorio e ambiente	501.790,97	501.785,24	- 5,73
Servizio 902 - Edilizia residenziale pubblica e P.R.E.E.P.	2.228.006,93	2.227.984,26	- 22,67
Servizio 903 - Servizi Protezione civile	112.724,98	112.704,51	- 20,47
Servizio 904 - Servizio idrico integrato	115.871,85	115.871,85	- -
Servizio 905 - Servizio smaltimento rifiuti	8.480.729,27	8.480.729,25	- 0,02
Servizio 906 - Parchi, verde, tutela ambiente e altro	2.473.523,74	2.455.104,94	- 18.418,80
Funzione 10^ - Settore sociale	9.019.038,24	8.864.242,35	- 154.795,89
Servizio 1001 - Asili nido e servizi per infanzia e minori	2.252.579,83	2.252.493,04	- 86,79
Servizio 1002 - Servizi di prevenzione e riabilitazione	2.595.852,40	2.595.703,34	- 149,06
Servizio 1004 - Assistenza, beneficenza pubblica	3.737.866,70	3.583.307,52	- 154.559,18
Servizio 1005 - Servizio necroscopico e cimiteriale	432.739,31	432.738,45	- 0,86
Funzione 11^ - Sviluppo economico	304.766,84	304.747,81	- 19,03
Servizio 1101 - Affissioni e pubblicità	100.813,27	100.799,19	- 14,08
Servizio 1102 - Fiere e mercati	25.739,00	25.734,05	- 4,95
Servizio 1104 - Servizi relativi all'industria	-	-	- -
Servizio 1105 - Servizi relativi al commercio	178.214,57	178.214,57	- -
Funzione 12^ - Servizi produttivi	67.856,57	67.856,57	- -
Servizio 1201 - Distribuzione gas	1.166,47	1.166,47	- -
Servizio 1202 - Centrale del latte	2.582,28	2.582,28	- -
Servizio 1206 - Altri servizi produttivi	64.107,82	64.107,82	- -
Totale Residui Passivi Titolo 1°	60.859.355,88	60.664.829,02	- 194.526,86

GESTIONE RESIDUI PASSIVI 2009 e Precedenti - STATO DI IMPEGNO DELLE SPESE IN C/CAPITALE			
Titolo 2° - Spese in C/Capitale	Residui Passivi al 31/12/2009	Pagamenti	% dei Pagamenti
Funzione 1^ - Amministrazione, gestione e controllo	25.000.083,85	1.288.163,61	5,15%
Servizio 101 - Organi istituzionali, partecip. decentram.	2.691.547,49	32.736,18	1,22%
Servizio 102 - Segreteria generale, personale e organizzaz.	11.981,63	3.826,03	0,00%
Servizio 103 - Gestione economica, finanziaria, programm.	285.108,56	-	0,00%
Servizio 104 - Gestione entrate tributarie e servizi fiscali	70.559,61	-	0,00%
Servizio 105 - Gestione dei beni demaniali e patrimoniali	21.016.079,05	1.157.186,96	5,51%
Servizio 106 - Ufficio Tecnico	1.272,53	492,00	38,66%
Servizio 107 - Anagrafe, stato civile, elettorale, statistica	4.167,86	309,60	7,43%
Servizio 108 - Altri servizi generali	919.367,12	93.612,84	10,18%
Funzione 2^ - Giustizia	21.164.653,66	51.683,90	0,24%
Servizio 201 - Uffici Giudiziari	21.164.653,66	51.683,90	0,24%
Funzione 3^ - Polizia locale	2.526.665,97	185.966,64	7,36%
Servizio 301 - Polizia municipale	2.523.016,93	185.966,64	7,37%
Servizio 303 - Polizia amministrativa	3.649,04	-	0,00%
Funzione 4^ - Istruzione pubblica	11.782.316,12	732.109,28	6,21%
Servizio 401 - Scuola materna	1.686.879,85	168.783,72	10,01%
Servizio 402 - Istruzione elementare	6.194.347,85	523.832,81	8,46%
Servizio 403 - Istruzione secondaria inferiore	1.206.575,22	8.428,34	0,70%
Servizio 404 - Istruzione secondaria superiore	2.654.366,73	31.050,47	1,17%
Servizio 405 - Assistenza scolastica, trasporto, refezione	40.146,47	13,94	0,03%
Funzione 5^ - Cultura e beni culturali	2.241.710,18	482.713,54	21,53%
Servizio 501 - Biblioteche, musei e pinacoteche	2.034.067,97	478.302,57	23,51%
Servizio 502 - Teatri, attività culturali e servizi diversi	207.642,21	4.410,97	2,12%
Funzione 6^ - Sport e ricreazione	5.773.745,16	209.039,31	3,62%
Servizio 601 - Piscine comunali	863.174,21	40,80	0,00%
Servizio 602 - Stadio comunale, palazzo sport e altri impianti	4.897.795,31	208.998,51	4,27%
Servizio 603 - Manifestazioni diverse per lo sport	12.775,64	-	0,00%
Funzione 7^ - Turismo	-	-	0,00%
Servizio 702 - Manifestazioni turistiche	-	-	0,00%
Funzione 8^ - Viabilità e trasporti	31.488.694,41	4.197.963,79	13,33%
Servizio 801 - Viabilità e circolazione stradale	30.581.805,40	4.194.798,55	13,72%
Servizio 802 - Illuminazione pubblica	511.895,12	3.165,24	0,62%
Servizio 803 - Trasporti pubblici locali	394.993,89	-	0,00%
Funzione 9^ - Territorio e ambiente	20.807.544,22	3.212.778,89	15,44%
Servizio 901 - Gestione territorio e ambiente	2.161.108,36	161.615,82	7,48%
Servizio 902 - Edilizia residenziale pubblica e P.R.E.E.P.	10.105.007,79	1.798.693,23	17,80%
Servizio 903 - Servizi Protezione civile	136.590,88	864,00	0,63%
Servizio 904 - Servizio idrico integrato	43.000,00	42.900,00	0,00%
Servizio 905 - Servizio smaltimento rifiuti	-	-	0,00%
Servizio 906 - Parchi, verde, tutela ambiente e altro	8.361.837,19	1.208.705,84	14,46%
Funzione 10^ - Settore sociale	5.905.114,03	558.813,65	9,46%
Servizio 1001 - Asili nido e servizi per infanzia e minori	153.054,26	2.364,00	1,54%
Servizio 1002 - Servizi di prevenzione e riabilitazione	1.084.937,55	59.063,15	5,44%
Servizio 1004 - Assistenza, beneficenza pubblica	2.374.862,61	104.359,27	4,39%
Servizio 1005 - Servizio necroscopico e cimiteriale	2.292.259,61	393.027,23	17,15%
Funzione 11^ - Sviluppo economico	3.550.839,36	6.288,55	0,18%
Servizio 1101 - Affissioni e pubblicità	52.392,06	-	0,00%
Servizio 1102 - Fiere e mercati	3.498.447,30	6.288,55	0,18%
Servizio 1105 - Servizi relativi al commercio	-	-	0,00%
Funzione 12^ - Servizi produttivi	-	-	0,00%
Servizio 1201 - Distribuzione gas	-	-	0,00%
Servizio 1205 - Farmacie	-	-	0,00%
Servizio 1206 - Altri servizi produttivi	-	-	0,00%
Totale Residui Passivi Titolo 2°	130.241.366,96	10.925.521,16	8,39%

GESTIONE RESIDUI PASSIVI 2009 e Precedenti - ANDAMENTO TENDENZIALE DELLE SPESE IN C/CAPITALE			
Riepilogo Titolo 2° - Spese in C/Capitale	Stanziamenti Attuali	Proiezione al 31/12/2010	Scostamento
Funzione 1^ - Amministrazione, gestione e controllo	25.000.083,85	24.924.476,59	- 75.607,26
Servizio 101 - Organi istituzionali, partecip. decentram.	2.691.547,49	2.691.547,49	-
Servizio 102 - Segreteria generale, personale e organizzaz.	11.981,63	11.981,63	-
Servizio 103 - Gestione economica, finanziaria, programm.	285.108,56	285.108,56	-
Servizio 104 - Gestione entrate tributarie e servizi fiscali	70.559,61	70.559,61	-
Servizio 105 - Gestione dei beni demaniali e patrimoniali	21.016.079,05	20.940.539,40	- 75.539,65
Servizio 106 - Ufficio Tecnico	1.272,53	1.272,53	-
Servizio 107 - Anagrafe, stato civile, elettorale, statistica	4.167,86	4.167,86	-
Servizio 108 - Altri servizi generali	919.367,12	919.299,51	- 67,61
Funzione 2^ - Giustizia	21.164.653,66	21.059.847,16	- 104.806,50
Servizio 201 - Uffici Giudiziari	21.164.653,66	21.059.847,16	- 104.806,50
Funzione 3^ - Polizia locale	2.526.665,97	2.526.665,97	-
Servizio 301 - Polizia municipale	2.523.016,93	2.523.016,93	-
Servizio 303 - Polizia amministrativa	3.649,04	3.649,04	-
Funzione 4^ - Istruzione pubblica	11.782.316,12	11.623.900,99	- 158.415,13
Servizio 401 - Scuola materna	1.686.879,85	1.564.627,87	- 122.251,98
Servizio 402 - Istruzione elementare	6.194.347,85	6.193.728,76	- 619,09
Servizio 403 - Istruzione secondaria inferiore	1.206.575,22	1.206.575,22	-
Servizio 404 - Istruzione secondaria superiore	2.654.366,73	2.618.822,67	- 35.544,06
Servizio 405 - Assistenza scolastica, trasporto, refezione	40.146,47	40.146,47	-
Funzione 5^ - Cultura e beni culturali	2.241.710,18	2.241.710,18	-
Servizio 501 - Biblioteche, musei e pinacoteche	2.034.067,97	2.034.067,97	-
Servizio 502 - Teatri, attività culturali e servizi diversi	207.642,21	207.642,21	-
Funzione 6^ - Sport e ricreazione	5.773.745,16	5.703.038,92	- 70.706,24
Servizio 601 - Piscine comunali	863.174,21	792.474,79	- 70.699,42
Servizio 602 - Stadio comunale, palazzo sport e altri impianti	4.897.795,31	4.897.788,49	- 6,82
Servizio 603 - Manifestazioni diverse per lo sport	12.775,64	12.775,64	-
Funzione 7^ - Turismo	-	-	-
Servizio 702 - Manifestazioni turistiche	-	-	-
Funzione 8^ - Viabilità e trasporti	31.488.694,41	31.439.326,68	- 49.367,73
Servizio 801 - Viabilità e circolazione stradale	30.581.805,40	30.540.184,52	- 41.620,88
Servizio 802 - Illuminazione pubblica	511.895,12	504.148,27	- 7.746,85
Servizio 803 - Trasporti pubblici locali	394.993,89	394.993,89	-
Funzione 9^ - Territorio e ambiente	20.807.544,22	20.390.133,75	- 417.410,47
Servizio 901 - Gestione territorio e ambiente	2.161.108,36	2.161.108,36	-
Servizio 902 - Edilizia residenziale pubblica e P.R.E.E.P.	10.105.007,79	9.785.920,13	- 319.087,66
Servizio 903 - Servizi Protezione civile	136.590,88	136.590,88	-
Servizio 904 - Servizio idrico integrato	43.000,00	43.000,00	-
Servizio 905 - Servizio smaltimento rifiuti	-	-	-
Servizio 906 - Parchi, verde, tutela ambiente e altro	8.361.837,19	8.263.514,38	- 98.322,81
Funzione 10^ - Settore sociale	5.905.114,03	5.252.588,19	- 652.525,84
Servizio 1001 - Asili nido e servizi per infanzia e minori	153.054,26	104.834,15	- 48.220,11
Servizio 1002 - Servizi di prevenzione e riabilitazione	1.084.937,55	1.084.937,55	-
Servizio 1004 - Assistenza, beneficenza pubblica	2.374.862,61	2.374.862,61	-
Servizio 1005 - Servizio necroscopico e cimiteriale	2.292.259,61	1.687.953,88	- 604.305,73
Funzione 11^ - Sviluppo economico	3.550.839,36	3.550.839,36	-
Servizio 1101 - Affissioni e pubblicità	52.392,06	52.392,06	-
Servizio 1102 - Fiere e mercati	3.498.447,30	3.498.447,30	-
Servizio 1105 - Servizi relativi al commercio	-	-	-
Funzione 12^ - Servizi produttivi	-	-	-
Servizio 1201 - Distribuzione gas	-	-	-
Servizio 1205 - Farmacie	-	-	-
Servizio 1206 - Altri servizi produttivi	-	-	-
Totale Residui Passivi Titolo 2°	130.241.366,96	128.712.527,79	- 1.528.839,17



COMUNE DI
MONZA

Relazione sullo stato di attuazione dei programmi 2010

RELAZIONE SULLO STATO DI ATTUAZIONE DEI PROGRAMMI DI BILANCIO 2009

INDICE DEGLI ARGOMENTI TRATTATI

		Pag.
Programma AC01	AMBITO DI COORDINAMENTO	1
Progetto AC01/01	Ambito di coordinamento	1
Programma DG01	DIREZIONE GENERALE	2
Progetto DG01/01	Controlli	2
Programma FZ01	BILANCIO, PROGRAMMAZIONE ECONOMICA E TRIBUTI	3
Progetto FZ01/01	Bilancio e programmazione economica	3
Progetto FZ01/02	Economato	8
Progetto FZ01/03	Tributi	14
Programma FZ02	COMUNICAZIONE, TURISMO E SPETTACOLO, POLITICHE GIOVANILI, PARI OPPORTUNITA' E SISTEMI INFORMATIVI	19
Progetto FZ02/01	Comunicazione	19
Progetto FZ02/02	Promozione turistica e spettacolo	22
Progetto FZ02/03	Politiche giovanili e pari opportunità	25
Progetto FZ02/04	Sistemi informativi e statistica	30
Programma FZ03	LEGALE	34
Progetto FZ03/01	Legale	34
Programma FZ04	ORGANIZZAZIONE E PERSONALE	36
Progetto FZ04/01	Programmazione economica e amministrazione R.U..	36
Progetto FZ04/02	Organizzazione e sviluppo	37
Progetto FZ04/03	Prevenzione e protezione	40
Progetto FZ04/04	Servizi generali	41
Programma FZ05	PATRIMONIO E LOGISTICA	42
Progetto FZ05/01	Patrimonio	42
Progetto FZ05/02	Alloggi comunali	46
Programma FZ06	RISORSE PROGETTI E FINANZIAMENTI ESTERNI	47
Progetto FZ06/01	Risorse, progetti e finanziamenti esterni	47
Programma SC01	CULTURA E ATTIVITA' SPORTIVE	50
Progetto SC01/01	Sistema bibliotecario urbano ed intersistema Brianzabiblioteche	50
Progetto SC01/02	Attività e beni culturali	53
Progetto SC01/03	Attività sportive	55
Programma SC02	EDILIZIA	60
Progetto SC02/01	Edilizia	60
Progetto SC02/02	Beni ambientali	60
Programma SC03	EDUCAZIONE	61
Progetto SC03/01	Interventi scolastici strumentali ed accessori	61
Progetto SC03/02	Osservatorio scolastico	64
Progetto SC03/03	Scuola Borsa	68
Progetto SC03/04	Scuola dell'infanzia comunale	69
Progetto SC03/05	Università, ricerca scientifica e salute	70

Programma SC04	PARCO E VILLA REALE	71
Progetto SC04/01	Parco e Villa Reale	71
Programma SC05	PIANIFICAZIONE TERRITORIALE	74
Progetto SC05/01	Pianificazione territoriale	74
Progetto SC05/02	Gestione mobilità e trasporti	76
Progetto SC05/03	Urbanistica operativa	79
Programma SC06	SERVIZI SOCIALI	81
Progetto SC06/01	Servizi educativi e interventi per la famiglia	83
Progetto SC06/02	Servizi sociali per adulti fragili e anziani	84
Progetto SC06/03	Servizi sociali per disabili e minori	86
Programma SC07	SPORTELLI AL CITTADINO	87
Progetto SC07/01	Sportello al cittadino	87
Programma SC08	SVILUPPO ECONOMICO	90
Progetto SC08/01	Sviluppo economico	90
Programma TC01	AMBIENTE, QUALITA' E RIQUALIFICAZIONE URBANA	91
Progetto TC01/01	Ecologia	91
Progetto TC01/02	Verde e giardini	95
Progetto TC01/03	Riqualificazione urbana	96
Progetto TC01/04	Manutenzione spazi cimiteriali	99
Programma TC02	MANUTENZIONE EDILIZIA	101
Progetto TC02/01	Manutenzioni	101
Programma TC03	PROGETTAZIONE E REALIZZAZIONE	107
Progetto TC03/01	Progettazione e direzione lavori	107
Programma TC04	STRADE VIABILITA' INFRASTRUTTURE E PROJECT FINANCING	112
Progetto TC04/01	Progettazione e direzione lavori	112
Progetto TC04/02	Manutenzione ordinaria	112
Programma EA01	AFFARI ISTITUZIONALI APPALTI ED ENTI PARTECIPATI	119
Progetto EA01/01	Supporto organi istituzionali	119
Progetto EA01/02	Partecipazioni a società ed enti	122
Progetto EA01/03	Decentramento	124
Progetto EA01/04	Affari generali	125
Programma EA02	POLIZIA LOCALE E PROTEZIONE CIVILE	126
Progetto EA02/01	Polizia locale	126
Progetto EA01/02	Protezione civile	131

RELAZIONE SULLO STATO DI ATTUAZIONE DEI PROGRAMMI DI BILANCIO 2010
PROGRAMMA AC01: AMBITO DI COORDINAMENTO LAVORI PUBBLICI

PROGETTO AC01/01: AMBITO DI COORDINAMENTO

Il progetto è incentrato sulle azioni finalizzate a "sovrintendere le attività dei Settori inclusi nell'Ambito di Coordinamento Lavori Pubblici, curandone il coordinamento e l'integrazione nel rispetto degli indirizzi del Sindaco, degli Assessori e della Giunta Comunale".

Si è quindi operato prioritariamente nel predisporre il Programma Triennale delle Opere Pubbliche 2010/2012 per quindi presidiare e monitorare costantemente le attività, il rispetto dei tempi e delle scadenze per le opere incluse in detta Programmazione, con particolare attenzione agli interventi previsti nell'Elenco Annuale 2010.

Si è poi puntualmente accertato lo stato di attuazione degli obiettivi assegnati ai dirigenti preposti nonché lo stato di attuazione delle opere di competenza, esercitando sempre una proficua azione di integrazione e coordinamento tra le strutture afferenti all'Ambito Lavori Pubblici, peraltro riconosciuta come di generale interesse.

Poiché la finalità di questo progetto è realizzare un'azione sinergica nel perseguimento di obiettivi comuni - secondo la strategia indicata dalla Amministrazione - per il pieno successo della iniziativa e stante le numerose e delicate incombenze operative ad essa associate, si è reso necessario implementare le risorse umane in carico alla Segreteria di Ambito, mediante l'utilizzo di fondi a disposizione sul proprio capitolo di spesa.

RELAZIONE SULLO STATO DI ATTUAZIONE DEI PROGRAMMI 2010

PROGRAMMA DIREZIONE GENERALE DG01

PROGETTO DG01/01: CONTROLLI

La Direzione Generale, attraverso la struttura preposta ai Controlli sta proseguendo nel processo, avviato già a partire dal 2008, di revisione dei documenti di programmazione e gestione dell'Ente, con l'obiettivo di renderli maggiormente funzionali alla gestione e coerenti con la struttura organizzativa dell'Ente.

In particolare, nel corso del 2010, si è lavorato, in collaborazione con le Direzioni dell'Ente, alla costruzione del Piano Dettagliato degli Obiettivi (approvato in data 27 Luglio 2010) documento gestionale flessibile, coerente con la struttura (programmi/progetti) della RPP e del PEG, e utile a monitorare costantemente lo stato di avanzamento degli obiettivi strategici, individuati nel PEG, attraverso cronoprogrammi e indicatori specifici.

Attualmente si sta cercando di sviluppare il collegamento tra il software, in uso dal 2009, per il monitoraggio ed il controllo degli obiettivi strategici ed il software per la gestione della contabilità, allo scopo di realizzare importanti sinergie tra i due strumenti e consentire ai Dirigenti di disporre in maniera agevole di tutte le informazioni utili alla gestione delle attività e degli obiettivi di loro competenza.

Inoltre, è in corso la progettazione di uno strumento di reporting, ad uso interno, circa lo stato di avanzamento degli obiettivi strategici, che si prevede di introdurre già a partire dall'ultimo trimestre del 2010.

RELAZIONE SULLO STATO DI ATTUAZIONE DEI PROGRAMMI DI BILANCIO 2010

PROGRAMMA FZ01: BILANCIO, PROGRAMMAZIONE ECONOMICA E TRIBUTI

PROGETTO FZ01/01: BILANCIO E PROGRAMMAZIONE ECONOMICA

Il progetto comprende l'attività del settore finanziario che parte dalla programmazione, procede con la gestione e termina con la rendicontazione. Tali attività possono essere sintetizzate come di seguito elencato.

1. PREDISPOSIZIONE DEI DOCUMENTI DI PROGRAMMAZIONE

- A) RELAZIONE PREVISIONALE PROGRAMMATICA
- B) BILANCIO DI PREVISIONE
- C) BILANCIO PLURIENNALE

Sono in corso di elaborazione il bilancio per l'anno 2011 ed i relativi allegati secondo le fasi e la tempistica di cui all'art. 10 del vigente Regolamento di Contabilità.

Il documento contabile comprende la relazione previsionale e programmatica quale strumento di pianificazione strategica dell'attività dell'ente, il bilancio annuale ed il bilancio pluriennale quali strumenti di programmazione rispettivamente di breve e medio periodo.

La Relazione Previsionale e Programmatica, quale strumento di pianificazione strategica, è predisposta ed integrata con gli altri strumenti di programmazione.

Il Bilancio di previsione, nonché il Bilancio pluriennale per il triennio di riferimento, rappresentano la traduzione numerica delle indicazioni contenute nella relazione previsionale e programmatica, mediante:

- la valutazione dei mezzi finanziari, sia per ciò che attiene le entrate correnti (proprie e da trasferimenti) sia per quanto riguarda le entrate in conto capitale proprie e da terzi (indebitamento);
- la valutazione delle spese correnti e di quelle di investimento;
- l'indicazione, per le spese d'investimento, delle diverse tipologie di fonti di finanziamento a copertura delle stesse;
- la strutturazione delle spese in programmi, titoli, servizi ed interventi e l'evidenziazione delle spese correnti consolidate e di sviluppo.

Proseguirà l'utilizzo di apposito software per il caricamento delle previsioni direttamente ad opera delle direzioni di settore: ciò consentirà uno snellimento dei tempi di raccolta dei dati previsionali ed opera nel senso di una maggiore partecipazione e responsabilizzazione dell'intera struttura dell'ente alla formazione del principale documento di programmazione finanziaria.

Il bilancio di previsione per l'esercizio 2010 ed i relativi allegati sono invece stati approvati dal Consiglio Comunale con deliberazione n. 19 del 26/02/2010.

Nel rispetto del principio contabile di assicurare ai cittadini ed agli organismi di partecipazione la conoscenza dei documenti contabili, la sintesi dei dati più significativi del bilancio di previsione per l'esercizio 2010 e relativi allegati è stata pubblicata sul sito internet dell'Ente.

Ai sensi del decreto 11/03/2010 del Ministero dell'Interno è stato presentato alla Prefettura di Milano, nonché alla Regione Lombardia, il Certificato al Bilancio di Previsione 2010.

Infine, in conformità dell'art. 6 della legge n. 67 del 25/02/1987, si è provveduto alla pubblicazione dell'estratto del Bilancio preventivo 2010 e del Conto consuntivo 2008 sulle seguenti testate:

- "ITALIA OGGI", quotidiano a diffusione nazionale, del giorno 13 maggio 2010
- "MF/MILANO FINANZA", quotidiano a diffusione locale, del giorno 14 maggio 2010
- "AVVENIRE", quotidiano edizione regionale Lombardia, del 18 maggio 2010
- "NUOVA RASSEGNA DI LEGISLAZIONE, DOTTRINA E GIURISPRUDENZA", periodico n. 8 del 16 aprile 2010.

2. PIANO ESECUTIVO DI GESTIONE

Sulla base del bilancio di previsione annuale si è collaborato, insieme all'Ufficio Controlli, alla predisposizione del Piano Esecutivo di Gestione, che rappresenta lo strumento di budgeting per l'ente, in cui vengono definiti obiettivi e dotazioni da assegnare a ciascun centro di responsabilità in modo da consentire una reale separazione tra compiti di indirizzo/controllo (di competenza di Consiglio e Giunta) e di gestione (di competenza dei dirigenti).

Il Servizio Bilancio e Programmazione economica ha curato la definizione, per ogni centro di responsabilità, delle dotazioni finanziarie.

Il piano esecutivo di gestione per l'anno 2010 è stato approvato dalla Giunta Comunale con deliberazione n. 287 del 20/04/2010.

Anche nella predisposizione del PEG 2010 è stata operata una significativa riduzione, mediante accorpamento, dei capitoli di entrata e spesa nell'ottica di semplificazione del predetto strumento contabile e di riduzione delle variazioni dello stesso con conseguenti vantaggi in termini di celerità dei procedimenti contabili di spesa.

3. GESTIONE DEL BILANCIO

Durante l'esercizio finanziario si è garantita la corretta Gestione del bilancio, osservando le procedure di spesa e di entrata previste dalla normativa vigente e nel rispetto della normativa fiscale.

A supporto della suddetta gestione, si sono tenuti gli specifici registri informativi e contabili (registro I.V.A., registro delle cauzioni, giornale dei mandati e delle reversali).

4. CONTROLLO DELL'EQUILIBRIO FINANZIARIO E DELLO STATO DI ATTUAZIONE DEI PROGRAMMI

Durante la gestione e nelle variazioni di bilancio sono stati rispettati sia il pareggio finanziario che gli equilibri di bilancio per la copertura delle spese correnti e per il finanziamento degli investimenti, secondo le norme contabili recate dal testo unico sull'ordinamento degli enti locali.

Per quanto riguarda in particolare il Controllo dell'equilibrio finanziario e dello stato di attuazione dei programmi si fornisce un'analisi infrannuale sull'andamento delle entrate e delle spese al fine del controllo degli equilibri finanziari di bilancio e della verifica dello stato di attuazione dei programmi. Tale elaborazione ha comportato la verifica dell'effettiva realizzazione degli accertamenti e degli impegni connessi ad ogni programma dal punto di vista contabile.

5. RENDICONTI DI GESTIONE

Nei termini di legge è stato predisposto il Rendiconto della gestione per l'anno 2009, comprendente il conto del bilancio, il conto economico e il conto del patrimonio. Inoltre è stato fornito il supporto alla Giunta nella stesura della relazione al predetto rendiconto, nella quale sono espresse le valutazioni di efficacia dell'azione condotta sulla base dei risultati conseguiti in rapporto ai programmi ed ai costi sostenuti.

Il rendiconto della gestione per l'anno 2010 è stato approvato dal Consiglio Comunale con deliberazione n. 32 del 27/05/2010.

Nel rispetto del principio contabile di assicurare ai cittadini ed agli organismi di partecipazione la conoscenza dei documenti contabili, il rendiconto della gestione per l'anno 2009 è stato pubblicato sul sito internet dell'Ente.

In ottemperanza al decreto 24/06/2004 del Ministero dell'Interno ed alla deliberazione della Sezione Autonomie della Corte dei Conti n. 08 del 31/03/2010, si provvederà all'invio telematico del rendiconto per l'anno 2009.

Nei termini di legge sono stati presentati alla competente sezione giurisdizionale regionale della Corte dei Conti i conti degli agenti contabili interni ed esterni (tesoriere ed agenti della riscossione) relativi alla gestione a denaro e a materia svolta nell'anno 2009.

6. GESTIONE DELLE ENTRATE E DELLE USCITE

Il Servizio finanziario ha garantito nel corso dell'esercizio l'efficiente gestione delle entrate dell'ente e delle correlate uscite, rispettando la normativa dettata dal T.U.E.L.

7. GESTIONE DEGLI INVESTIMENTI E RELATIVI FINANZIAMENTI

Nella gestione degli investimenti è stata assicurata la scelta della più conveniente fonte di finanziamento delle spese d'investimento.

A tale proposito è stata bandita apposita procedura aperta in ambito UE per l'affidamento del servizio di concessione di mutui ad opera di istituti bancari in alternativa a quelli della Cassa DD.PP.

Nel corso dell'esercizio si è provveduto, nel limite delle effettive disponibilità finanziarie conseguite e nel rispetto del Patto di Stabilità, al finanziamento degli interventi contenuti nel piano triennale delle opere pubbliche 2010-2012 per i quali sono stati elaborati dai competenti servizi i relativi progetti.

8. GESTIONE ATTIVA DEL PASSIVO

Rilevante l'attività svolta di "gestione attiva del passivo" mediante:

- impiego della liquidità derivante dall'indebitamento con benefici in termini di interessi attivi;
- riduzioni in c/somministrazione di mutui contratti con benefici in termini di diminuzione dello stock di debito e dell'impatto sul bilancio degli interessi passivi e delle quote capitale;
- eliminazione di residui passivi di opere finanziate con mutui con benefici in termini di creazione di avanzo di amministrazione ed eliminazione di vincoli sulle disponibilità liquide giacenti in tesoreria.

Nel corso del 2010 si è provveduto all'istituzione di un Albo degli intermediari finanziari con i quali successivamente realizzare investimenti fruttiferi della liquidità derivante dall'indebitamento aventi un profilo di rischio praticamente nullo.

9. RAPPORTI CON L'ORGANO DI REVISIONE ECONOMICO - FINANZIARIO

Gli uffici del servizio bilancio hanno fornito un adeguato supporto all'organo di revisione nell'espletamento delle sue funzioni fungendo altresì da collegamento tra l'organo ispettivo e le altre strutture dell'ente di volta in volta coinvolte dal collegio nell'ambito delle proprie attività (settore personale, enti partecipati, ecc).

10. RAPPORTI CON IL TESORIERE

Dal 1/1/2010 è in vigore il nuovo contratto di gestione del servizio di tesoreria, aggiudicato in seguito all'espletamento di apposita procedura aperta in ambito UE.

Fra gli elementi qualificanti della convenzione che disciplina il rapporto con il tesoriere si ricordano la gestione informatica dei rapporti con lo stesso mediante l'uso dell'ordinativo informatico ed il massiccio ricorso agli strumenti di pagamento ed incasso on line.

11. ADEMPIMENTI FISCALI

Nei termini prescritti dalla normativa sono stati effettuati tutti gli adempimenti relativi alla gestione dell'IVA, dell'IRAP, delle ritenute d'acconto e dell'imposta di bollo assolta in modo virtuale, con riferimento sia ai versamenti periodici che agli obblighi dichiarativi.

Più precisamente sono state espletate le seguenti attività:

- 1) Contabilità IVA: individuazione attività commerciali, verifica delle rilevazioni contabili di entrata e uscita, liquidazioni mensili, tenuta dei registri obbligatori;
- 2) Predisposizione delle dichiarazioni annuali ai fini IVA e IRAP 2010 per l'anno d'imposta 2009, che verranno inviate in forma telematica all'Agenzia delle Entrate nei termini di legge;
- 3) Adempimenti dei sostituti d'imposta: elaborazione ed invio della certificazione annuale relativa ai compensi e/o contributi assoggettati a ritenuta; collaborazione con il servizio Personale alla redazione della dichiarazione "modello 770";
- 4) Predisposizione del rendiconto dell'imposta di bollo assolta in modo virtuale sulla base dei dati forniti dagli uffici periferici e sua presentazione all'Agenzia delle Entrate.

Infine, sono stati elaborati su richiesta degli Uffici comunali pareri sul trattamento fiscale ai fini I.V.A. da applicarsi a particolari fattispecie di prestazioni di servizi.

12. CONTABILITÀ ECONOMICA

Le operazioni di gestione sono state rilevate sistematicamente dalla contabilità integrata che permette una concomitante registrazione in contabilità finanziaria, in contabilità economico-patrimoniale ed in contabilità analitica.

Le informazioni elaborate dalle citate contabilità consentono l'analisi degli effetti della gestione sul risultato economico (costi e ricavi) e sul patrimonio (attività e passività) e quindi la conseguente predisposizione del conto economico, così come previsto dall'art. 232 del T.U.E.L.

L'esperienza maturata dal personale dedicato ha permesso di migliorare l'esposizione dei dati anche mediante l'elaborazione di una nota integrativa. Tale documento ha permesso di esporre

in modo più chiaro i dati indicati nel prospetto di conciliazione, che evidenzia le differenze tra i dati finanziari e quelli economico-patrimoniali.

13. CONTABILITA' ANALITICA

Per quanto riguarda l'evoluzione della contabilità analitica, l'applicazione dei principi della contabilità generale, da tempo consolidata nell'ente, ha permesso di estendere le analisi di contabilità analitica anche a settori non ancora coinvolti e la conseguente elaborazione delle relative reportistiche di dettaglio.

Inoltre, la collaborazione iniziata negli anni passati con alcuni uffici, necessaria a condividere l'uso consapevole delle informazioni ottenute mediante la reportistica, si è consolidata ulteriormente nel corso del corrente esercizio.

14. CONTABILITA' PATRIMONIALE

La gestione della contabilità patrimoniale è stata ulteriormente integrata nel corso del 2010 con la procedura di cespiti ed inventari che, nel rispetto del nuovo regolamento di contabilità approvato dal Consiglio Comunale, mostra il dettaglio dei valori aggregati nelle macro - categorie in cui si articola l'attivo del conto del patrimonio.

15. SISTEMA INFORMATIVO CONTABILE

Il sistema informativo contabile del Servizio finanziario è costituito da più moduli informatici, il cui funzionamento viene costantemente monitorato al fine di garantire l'efficiente ed efficace elaborazione dei dati contabili sia per uso interno sia per la redazione di documenti aventi rilevanza esterna.

Come già precisato nel precedente punto 1 è ormai consolidato l'utilizzo dell'apposito software gestionale per il caricamento delle previsioni di bilancio 2011 - 2013 ad opera direttamente delle Direzioni di Settore.

16. SEZIONE "SERVIZIO BILANCIO" SUL SITO INTRANET COMUNALE

Anche nel corso del corrente esercizio è stata periodicamente aggiornata la sezione "Servizio Bilancio" sulla intranet del Comune di Monza, in cui viene resa disponibile tutta la documentazione predisposta dal Servizio stesso a supporto dell'attività gestionale dei vari Settori comunali.

PROGETTO FZ01/02: ECONOMATO

Espletamento delle procedure di acquisto di beni e servizi da rendere ai vari Settori e uffici Comunali, al fine di garantire il loro funzionamento, sulla base delle richieste specifiche dei responsabili delle varie unità organizzative.

PROGRAMMAZIONE DEGLI ACQUISTI

Si è provveduto all'analisi delle necessità di tutti gli uffici e Servizi, compresi scuole di ogni ordine e grado ed Uffici Giudiziari, dei quali l'Amministrazione comunale è competente per talune tipologie di acquisti, comprese quelle fino agli scorsi anni gestite direttamente dall'Amministrazione Parco e Villa Reale, rapportandole al budget di spesa assegnato per l'anno.

ACQUISIZIONE DI BENI/SERVIZI DI USO GENERALE PER IL NORMALE FUNZIONAMENTO DELL'ENTE

Esaurita la fase di programmazione, l'Ufficio ha provveduto alla predisposizione degli atti formali per la scelta del contraente, all'impegno della spesa necessaria mediante apposite determinazioni, all'emissione dei Buoni d'Ordine, al controllo delle fatture, alla liquidazione tecnica delle stesse, al loro invio alla Ragioneria per la predisposizione e l'emissione del mandato di pagamento. Gli impegni di spesa sono stati assunti in relazione al fabbisogno stimato dei primi 10 mesi dell'anno, ad esclusione di quelli relativi a contratti di pulizia (pluriennali e non), di manutenzione e di noleggio, per i quali si è provveduto ad impegnare la totalità delle risorse necessarie per onorare gli stessi. La quantificazione degli impegni in ragione della stima delle necessità relative ai primi 10 mesi dell'esercizio potrà permettere una verifica dell'andamento della spesa stessa, al fine di poter porre in essere le eventuali azioni correttive, consistenti nell'integrazione degli impegni di spesa già assunti sulla base delle ulteriori necessità segnalate dai vari Servizi/Uffici, apportando proposte di variazione del Bilancio in sede di Assestamento. Permetterà inoltre di destinare le eventuali economie realizzate ad altri capitoli di Bilancio, sempre in sede di Assestamento. Tali variazioni (integrazione o diminuzione di dotazione dei vari capitoli) verranno effettuate, ove possibile, attivando "storni" di fondi, così da non mutare la dotazione iniziale del Bilancio di previsione 2010. Si è dato corso all'affidamento del servizio di pulizia presso alcuni stabili comunali (3 Lotti distinti) in seguito all'aggiudicazione della Procedura aperta in ambito europeo all'uopo esperita. E' stata inoltre predisposta e bandita, a supporto del Servizio Tributi, una Procedura aperta in ambito europeo per servizi di materiale affissione dei manifesti ed altri e servizi connessi, compresi l'installazione degli impianti per la propaganda elettorale, per un periodo di 5 anni. La logica di tale procedura è quella di affidare su base pluriennale ad un unico fornitore servizi attualmente gestiti separatamente conseguendo economie di scala considerevoli.

Si è inoltre provveduto all'affidamento con contratto di cottimo fiduciario del servizio di disinfestazione/derattizzazione presso alcuni stabili comunali, le scuole primarie, le scuole dell'infanzia e gli Asili Nido al fine di programmare gli interventi preventivi mirati al contenimento delle infestazioni.

Per le forniture di beni sono state predisposte e bandite le procedure concorsuali relative alla fornitura di arredi didattici per le scuole dell'infanzia, primarie e secondarie, così come richiesto dalle diverse Istituzioni scolastiche.

Sono stati inoltre disposti gli acquisti relativi a due Autovetture per la Polizia Locale e una procedura per il noleggio a lungo termine di una autovettura Elettrica a basso impatto ambientale. Per tali acquisti e noleggio, è stato ottenuto il contributo Regionale, erogato da ANCI, pari a €. 23.000,00. Inoltre si sta concludendo la procedura concorsuale per la fornitura di motocicli per la Polizia Municipale.

Tutte le procedure concorsuali gestite dall'Ufficio Economato sono state studiate e progettate tenendo conto delle indicazioni del G.P.P. (Green Public Procurement - "acquisti verdi").

Sono stati inoltre attivati i contratti per la manutenzione delle attrezzature e degli automezzi.

Per ciò che riguarda questi ultimi è stato disposto un controllo programmato degli stessi ed è stata prevista una quota di spesa, a carico di ciascun centro di costo, per imprevisti (incidenti o guasti non prevedibili). Sono stati affidati a fornitori specializzati sia la manutenzione meccanica - elettrica dei mezzi sia il servizio di sostituzione - riparazione dei pneumatici mediante cottimi fiduciari esperiti ai sensi del vigente "Regolamento comunale per l'esecuzione di forniture e servizi in economia" che disciplina gli acquisti di beni e l'attivazione di servizi "sotto soglia".

In continuità con quanto già fatto nell'ambito degli interventi di miglioramento della gestione del Parco auto, inoltre, si è provveduto a dotare tutti i mezzi di un "libretto d'uso" riportante le procedure da seguire per la corretta gestione dei mezzi di servizio, contenente le istruzioni circa la gestione delle situazioni di emergenza (auto officine, gommisti, carro attrezzi ecc.), nonché altre notizie utili per le diverse situazioni e procedure amministrative riguardanti la vita del mezzo stesso.

E' anche in uso il programma di registrazione informatica delle auto, riportante i dati di ciascun mezzo, le riparazioni effettuate, le revisioni ecc., che consente di avere una scheda completa della vita dell'autovettura stessa, con l'indicazione delle manutenzioni/riparazioni alle quali la stessa è stata sottoposta e delle varie spese sostenute.

L'Ufficio Economato, tra le altre competenze, da alcuni anni provvede inoltre alla gestione delle procedure di acquisto dei beni di facile consumo e di investimento, nonché agli adempimenti legati alla corretta manutenzione delle attrezzature, degli automezzi e dei mezzi agricoli dell'Amministrazione Parco.

Per quanto riguarda l'inventariazione dei beni mobili sono svolte ormai a regime le attività di etichettatura dei beni mobili acquistati nell'esercizio corrente, di inserimento nell'apposito programma e di assegnazione al rispettivo consegnatario, come previsto dal vigente regolamento di contabilità.

I consegnatari dei beni mobili del settore bilancio, nominati con apposita disposizione dirigenziale, hanno reso regolarmente il conto della propria gestione ai sensi dell'articolo 233 del TUEL.

PROGRAMMAZIONE, SCELTA DEL CONTRAENTE ED ACQUISTI A NORMA DI LEGGE DEL VESTIARIO DOVUTO AI DIPENDENTI COMPRENSIVO DEI DPI;

Il comune di Monza ha aderito all'associazione tra vari comuni della Lombardia al fine di gestire in forma associata una apposita gara di appalto, coadiuvata da CONSIP SPA, per l'approvvigionamento del vestiario da destinare al personale dei vari servizi comunali, aggiudicata nello scorso mese di giugno.

Obiettivo conseguito di tale gestione associata è stato quello di spuntare prezzi più favorevoli dovuti all'entità maggiore delle forniture e di ridurre i costi di gara.

Per il Parco, vista la particolarità dei lavori in condizioni di rischio, la dotazione ordinaria degli addetti viene integrata con specifici D.P.I. (Dispositivi Protezione Individuale), con l'obiettivo di garantire loro una maggiore sicurezza nell'esecuzione dei vari servizi ed ottenere in tal modo una più puntuale prevenzione degli infortuni.

PROGRAMMAZIONE, SCELTA DEL CONTRAENTE ED ACQUISTI DIVERSI PER BENI DI "FACILE CONSUMO" E SCORTA A MAGAZZINO: INTERVENTO 02

Impegni assunti:

- Cancelleria generica, materiali d'Ufficio, Stampati, carta per Fotocopie, toner, cartucce e varie €. 630.750,00
- Articoli igienici sanitari per neonati destinati agli Asili Nido €. 72.000,00

- Carburante da trazione (benzina, gasolio, metano) e pezzi di ricambio per automezzi, motomezzi - Servizi generali e parco € 112.100,00
- Carburante da trazione (benzina, gasolio, metano) e pezzi di ricambio per automezzi, motomezzi - Polizia locale € 52.000,00
- Fornitura vestiario dipendenti € 200.000,00
- Abbonamenti a riviste e quotidiani in uso agli Uffici e Servizi € 42.737,03

PROGRAMMAZIONE, SCELTA DEL CONTRAENTE PER ATTIVAZIONE DI SERVIZI DIVERSI (MANUTENZIONE ARREDI ED ATTREZZATURE, MANUTENZIONE AUTOMEZZI, SERVIZI DI PULIZIA E DISINFESTAZIONE, MANOVALANZA ECC.): INTERVENTO 03

Impegni assunti:

- Spese per Servizi generali: manutenzioni attrezzature, fotocopiatura, lavanderia, legatoria ecc. € 255.936,64
- Spese per manutenzione automezzi Servizi generali, Parco e Polizia Municipale € 75.500,00
- Servizi diversi per Uffici Giudiziari (pulizie, manovalanza, disinfestazioni) € 222.580,00
- Spese per servizi di pulizia e disinfestazioni - Stabili sedi di Uffici e servizi comunali diversi € 935.859,29

PROGRAMMAZIONE, SCELTA DEL CONTRAENTE PER ATTIVAZIONE DI NOLEGGI DI ATTREZZATURE ED AUTOVETTURE A LUNGO TERMINE: INTERVENTO 04

Impegni assunti:

- Noleggio e lavaggio biancheria in uso all'Asilo Nido Centro € 14.400,00
- Noleggio attrezzature in uso alla Stamperia Comunale € 23.117,78
- Noleggio attrezzature per la sanificazione dei Servizi igienici € 6.272,34
- Noleggio autovetture "a lungo termine" e fotocopiatrici € 74.717,36

TASSA DI CIRCOLAZIONE AUTOMEZZI E MOTOMEZZI: INTERVENTO 07

Impegni assunti:

- Tassa di circolazione per mezzi dei Servizi Generali, Parco e Polizia Locale € 20.000,00

SPESE PER CONSULTAZIONI ELETTORALI NON RIMBORSABILI: INTERVENTO 08

Impegni assunti:

- Spese diverse per consultazioni elettorali amministrative Regionali € 30.500,00

AGGIORNAMENTO ALBO FORNITORI

Nel corso del 2010 si è continuato ad effettuare gli aggiornamenti mensili dell'Albo come previsto dalla relativa disciplina.

Con l'ultimo aggiornamento effettuato, relativo al mese di giugno, si è raggiunto un numero di iscritti all'albo pari a 319.

REVISIONE STRAORDINARIA ALBO FORNITORI

In ottemperanza a quanto previsto negli obiettivi di PEG, è stato pubblicato il Bando relativo alla revisione straordinaria dell'ALBO FORNITORI. L'art. 11 del Disciplinare stabilisce che la permanenza dei soggetti nell'Albo dei Fornitori del Comune di Monza ha validità di tre anni a decorrere dalla data di iscrizione e che alla scadenza di tale termine la ditta può presentare nuova domanda di candidatura.

Nel corrente anno giungerà a scadenza l'iscrizione di molte Ditte che si troveranno quindi nella situazione di poter reiterare l'istanza di iscrizione, con la conferma o l'eventuale aggiornamento dei dati inseriti nel form al momento della presentazione dell'originaria candidatura.

Si è ritenuto pertanto opportuno invitare i fornitori la cui iscrizione è in scadenza a manifestare l'eventuale interesse al mantenimento della predetta iscrizione previa conferma della sussistenza dei requisiti necessari e nel contempo indire una fase straordinaria di aggiornamento dell'albo, mediante apposita procedura ad evidenza pubblica, allo scopo di implementare l'utilizzo di uno strumento che consente:

- una maggiore trasparenza nella scelta dei fornitori da invitare nelle procedure negoziate ed in economia per l'acquisizione di beni e servizi al di sotto della soglia di rilievo comunitario secondo le disposizioni del Dlgs n. 163/2006;
- di dotare l'Amministrazione di un utile strumento di consultazione, articolato in categorie merceologiche;
- la possibilità di interagire con un'ampia base di fornitori particolarmente qualificati;
- una flessibilità negli acquisti che possono essere compiuti non solo in tempi più brevi, ma anche in modo mirato.

PIATTAFORMA INFORMATICA PER E - PROCUREMENT:

E' in fase di pubblicazione una procedura concorsuale, da svolgere con modalità telematica, relativa alla "fornitura e realizzazione di manifesti per vari servizi comunali".

ACQUISTI "VERDI" e "BANDI ECOLOGICI - GPP"

Tutte le procedure concorsuali gestite dall'Ufficio Economato sono state studiate e progettate tenendo conto delle indicazioni del G.P.P. (Green Public Procurement - "acquisti verdi").

L'Ufficio Economato, nell'ambito della ricerca del contraente per acquisti di beni e servizi, inserisce nei bandi e capitolati di gara "requisiti verdi" che premiano le aziende ed i prodotti ecologici.

In accoglimento delle indicazioni della Giunta Comunale relativamente agli acquisti "verdi" ed all'assunzione di comportamenti "ecologici", l'Ufficio Economato ha provveduto ad adeguare in tal senso gli approvvigionamenti di beni e materie prime acquistando in particolare carta riciclata in risme per tutti gli Uffici e servizi comunali, raggiungendo una quota di utilizzo di "riciclata" del 95%.

Si è dato inoltre seguito alla consolidata sostituzione dei mezzi più inquinanti con altri di nuova fabbricazione in regola con la vigente normativa ambientale, quali ciclomotori elettrici destinati alla Polizia Municipale e ad altri servizi comunali.

SPESA INVESTIMENTO - ANNO 2010

Nel corso del 2010 sono state portate a termine le procedure di acquisto iniziate nel 2009 e si è provveduto ad esperire procedure in economia per l'acquisto di beni di investimento, ad evasione delle richieste dei vari Uffici e Servizi, nell'ambito degli stanziamenti accordati in sede di approvazione di Bilancio. Si sono approntati gli atti amministrativi e tecnici necessari all'indizione di altre gare per la fornitura di beni durevoli e strumentali per diversi servizi, a carico del Bilancio 2010, compatibilmente con le disponibilità finanziarie acquisite. Nell'ambito

della spesa per arredi ed attrezzature destinata alle scuole di diverso ordine e grado, si sperimenta, da alcuni anni, una nuova procedura di analisi delle necessità di ciascun Istituto, coinvolgendo direttamente i Dirigenti Scolastici in modo da effettuare acquisti mirati alle reali esigenze delle scuole e al grado di priorità delle stesse.

Si è stabilito di considerare le somme stanziare in Bilancio, detratte le spese necessarie all'arredamento delle sezioni di nuova formazione, come un budget da suddividere tra le varie Istituzioni scolastiche, sulla base di alcuni parametri definiti e condivisi, e si è quindi proceduto alla prima fase degli acquisti segnalati quali prioritari. Gli arredi relativi alle nuove sezioni sono già stati acquistati e consegnati.

Gli interventi più rilevanti nel campo delle spese di investimento, il cui iter si è già concluso con l'affidamento della fornitura, sono i seguenti:

• Fornitura di grandi giochi per le scuole dell'infanzia statali	€.	2.054,24
• Fornitura di impianti pubblicitari	€.	70.573,20
• Fornitura di arredi per le scuole primarie e secondarie statali	€.	64.778,39
• Fornitura di una tenda da esterno per l'asilo nido "San Fruttuoso"	€.	1.740,00
• Fornitura di una cassettera per la scuola "P.Borsa"	€.	624,00
• Fornitura di attrezzature per il settore "attività sportive"	€.	436,13
• Fornitura di dotazioni strumentali per la Polizia Municipale	€.	4.561,00
• Fornitura di un fax per l'Ufficio Proget financing	€.	272,40
• Fornitura di un fax per l'Ufficio Servizi Scolastici	€.	272,40
• Fornitura di tende per l'Ufficio Educazione	€.	2.640,00
• Fornitura di arredi per il C.D.D. di Via Gallarana	€.	1.548,78
• Fornitura di una autovettura per il Servizio Economato	€.	12.510,62
• Fornitura di tende per il Settore Ambiente	€.	5.160,00
• Fornitura di arredi ad integrazione per le scuole dell'infanzia e primarie statali	€.	12.934,42
• Fornitura di arredi ad integrazione per le scuole primarie e secondarie di 1° grado statali	€.	49.523,37
• Fornitura di arredi ad integrazione per le scuole primarie e secondarie di 1° grado statali	€.	19.193,36
• Fornitura di arredi per la Circoscrizione 3	€.	860,41
• Fornitura di materiale per la realizzazione di arredi per il Settore Sistemi informativi	€.	750,00
• Fornitura di attrezzature per la Protezione Civile	€.	6.172,60
• Fornitura di materiale per la realizzazione di bacheche per il Comando Polizia Locale	€.	756,00
• Fornitura di materiale tessile per il Settore Servizi Sociali	€.	1.473,60
• Fornitura di poltroncine per la Biblioteca Civica	€.	1.176,00
• Fornitura di bastoni per tende per la scuola dell'Infanzia "Pianeta Azzurro"	€.	624,00
• Fornitura di arredi per le nuove sezioni delle scuole Primarie e Secondarie di primo grado statali	€.	16.783,84
• Fornitura di armadi a caselle per la scuola Primaria "Don Milani"	€.	1.176,00
• Fornitura di armadi per la scuola dell'infanzia comunale	€.	635,96
• Fornitura di materiale per la realizzazione di arredi per l'Asilo Nido "Centro"	€.	625,00
• Fornitura di materiale per la realizzazione di armadi per l'Ufficio Patrimonio	€.	640,00
• Fornitura di materiale per la realizzazione di arredi per l'Ufficio Impiantistica sportiva	€.	1.140,00
• Fornitura di tende per il Settore Organizzazione e Personale	€.	504,00
• Fornitura di una passatoia e zerbino per la Biblioteca Civica	€.	3.726,72

• Fornitura di arredi ad integrazione per l'Ufficio Anagrafe	€.	23.380,80
• Fornitura di un trapano per il Magazzino Economato	€.	958,80
• Fornitura di motocicli per la fornitura di motocicli per il Comando Polizia Locale	€.	18.399,21
• Fornitura di materiale per la sistemazione delle postazioni della Sala Consiglio	€.	1.380,00
• Fornitura di tende per la Procura di Via Romagna	€.	780,00
• Fornitura di una libreria per la Segreteria del Sindaco	€.	3.000,00
• Fornitura di tende presso diversi plessi scolastici	€.	17.320,78
• Fornitura di materiale per la sistemazione di arredi ed attrezzature in dotazione all'Urban Center	€.	700,00

PROGETTO FZ01/03: TRIBUTI

- Lotta all'evasione e all'elusione con incremento di tutte le entrate tributarie e allargamento della platea contributiva;
- Equità nella contribuzione e contenimento di tariffe ed aliquote;
- Collaborazione con l'Agenzia delle Entrate per il recupero di evasione su tributi erariali;
- Concretizzazione e continuazione del progetto sovracomunale deliberato dalla Giunta Comunale in materia di fiscalità locale legata agli oggetti territoriali, alle persone fisiche, alle attività commerciali e di servizi presenti sul territorio;
- Gestione del polo multiservizio (tributi) con ampliamento dell'accessibilità agli uffici;
- Creazione di un portale della fiscalità a disposizione dei cittadini in uno con la realizzazione del SIC;
- Verifica della normativa in materia di Tassa Rifiuti in corso di emissione e conseguenti eventuali adeguamenti organizzativi e regolamentari;
- Gestione e aggiornamento del piano generale degli impianti;
- Aggiornamento costante e continuo della banca dati tributi e catasto;
- Rilevazione periodica delle fattispecie imponibili sul territorio per l'applicazione di tutti i Tributi comunali che permetta l'aggiornamento della banca dati. Tale attività dovrà essere gestita in collaborazione con gli altri uffici e servizi comunali.

In relazione al programma fissato per il 2010 si rileva che:

- In tema di riscossione:

– Fino al 31.12.2010 sarà operativa la convenzione per la riscossione di ICI e TARSU sottoscritta con Equitalia Esatri S.p.A. nel 2009.

In base alla attuale normativa (DL n. 203/2005 e successive modificazioni ed integrazioni) entro il corrente anno dovrà essere effettuata la scelta tra la riscossione diretta delle entrate tributarie e l'individuazione mediante gara del partner esterno cui affidare la stessa.

Allo stato attuale l'approfondita attività di valutazione, effettuata anche mediante incontri e contatti con partner istituzionali finanziari e tecnologici, che già collaborano con il Comune di Monza, ha portato ad individuare nella riscossione ordinaria delle entrate tributarie in via diretta da parte dell'Ente l'ipotesi preferibile in termini economici e tecnici tra quelle consentite dalla normativa;

– Sono altresì in corso di valutazione, da parte dell'Assessorato alla partita, ipotesi di gestione della riscossione multicanale e di verifica della necessità di organizzare uno specifico ambito di gestione delle entrate comunali.

- In tema di catasto:

-

– Il passaggio di competenze dall'Agenzia del Territorio al Comune in materia di catasto disposto dal DPCM 14/06/2007, già sospeso a seguito della sentenza del TAR Lazio appellata dall'ANCI e da numerosi comuni tra cui quello di Monza, ha visto ulteriori sviluppi a seguito della sentenza del Consiglio di Stato che ha annullato la predetta sentenza del TAR; il TAR Lazio con sentenza emessa nel corso del 2010 ha di fatto ribaltato quasi completamente la propria del 2008 pervenendo alla conclusione che effettivamente, secondo l'interpretazione della normativa vigente, ai comuni possono essere concesse tutte le funzioni previste dal DPCM. Si è in attesa che l'esecutivo definisca con un nuovo DPCM le specifiche attività di esercizio delle funzioni dei comuni;

– Attualmente si sta continuando la collaborazione con l'Agenzia del Territorio per l'aggiornamento degli archivi catastali e la revisione dei classamenti, da effettuarsi prima della

revisione degli estimi: tale operazione costituisce una premessa essenziale per l'azione di verifica delle denunce e dei pagamenti tributari.

– Il recente DL n. 78/2010 ha confermato la volontà legislativa del passaggio delle competenze catastali ai comuni. A seguito di ciò dovranno essere avviate le procedure e le attività necessarie al consolidamento del Polo Catastale esistente.

• **In tema di collaborazione con l'Agenzia delle Entrate:**

– E' in fase di definizione la convenzione tra la competente Agenzia delle Entrate il Comune di Monza per la collaborazione in materia di recupero di tributi erariali, oggetto di recente intervento normativo mediante il DL n. 78/2010;

– Sperimentalmente, utilizzando i nuovi strumenti informatici sviluppati all'interno della più ampia attività del Progetto Git/Elisa, si sta concretamente collaborando con gli uffici dell'Agenzia delle Entrate al fine di agevolare un'approfondita conoscenza del territorio, fornendo dati e notizie utili sulla realtà socio-economica locale;

– È stato formato un gruppo di studio misto formato da funzionari del Comune e dell'Agenzia delle Entrate;

– A Monza entro l'anno verrà organizzata un'iniziativa di promozione in ambito provinciale di detta attività in collaborazione con l'Agenzia delle Entrate anche mediante la realizzazione di specifici corsi di formazione che si terranno in autunno.

• **In tema di logistica:**

– In accordo con l'Assessorato ai lavori pubblici è già stato elaborato un progetto per la sistemazione del nuovo spazio attiguo alla sede di Via Arosio, acquistato nel corso del 2007, destinato ad accogliere l'archivio dell'Ufficio Tributi e la probabile nuova sede dell'ANUTEL ed acquisito un mutuo per il finanziamento dell'opera;

– Si è provveduto anche alla sistemazione del magazzino degli affissatori presso i locali di Via Fossati, che dovrà essere comunque ulteriormente adeguato. E' stata inoltre individuata, ad opera del settore Patrimonio, una nuova collocazione per il deposito dei tabelloni elettorali.

• **In tema di banche dati:**

– Con appositi provvedimenti di Giunta si è definitivamente avviato il Progetto SIC/SIT elaborato a fine 2008 in tema di:

- gestione del territorio;
- fiscalità locale;
- creazione di strumenti innovativi rivolti alla conoscenza e gestione di tutte le informazioni e risorse possedute dall'amministrazione comunale o presenti sul territorio;

– Si è avviato un piano di sviluppo con l'obiettivo della creazione di un unico sistema informativo comunale che integri i differenti prodotti informatici in uso presso i servizi comunali;

– Si è avviato un progetto di reingegnerizzazione organizzativa finalizzato a mettere sotto controllo e a ricondurre ad un unico disegno la pluralità d'interventi effettuati;

– Sono stati coinvolti i comuni facenti capo allo stesso Polo catastale di Monza;

– Sono stati coinvolti, nella prima fase, alcuni attori operativi con la costituzione formale del gruppo di lavoro con soggetti interni ed esterni al Comune;

– Si è in via definitiva, con specifico provvedimento di Giunta, deciso di partecipare, in collaborazione con il Comune di Milano capofila, al Progetto Elisa finanziato dal Ministero dell'Innovazione anche per conto dei comuni del Polo catastale;

– Si sta partecipando in via sperimentale al gruppo di lavoro promosso dalla Regione Lombardia nell'ambito del Progetto STEFI sempre in tema di banche dati e di costruzione del DB

topografico regionale/comunale;

- È ormai a regime il GIT che da progetto si sta concretizzando in strumento operativo a disposizione dei servizi comunali che di fatto, ognuno per la propria parte, partecipano attivamente alla costruzione ed implementazione delle informazioni contenute;
- Entro l'anno il sistema Git verrà diffuso presso le altre amministrazioni del polo catastale;
- Su tali temi, anche in sintonia con quanto elaborato in seno al gruppo di lavoro regionale, si stanno avviando contatti con la Provincia di Monza e Brianza per coinvolgerla in un'attività di coordinamento.

• **In tema di pubblicità ed affissioni:**

- Continua la gestione del piano generale degli impianti pubblicitari, aggiornato nel corso del 2008 per il necessario adeguamento della preesistente zonizzazione a seguito delle modifiche della nuova perimetrazione del centro abitato;
- E' in svolgimento, in collaborazione con il servizio economato, la nuova procedura di gara in ambito europeo per l'affidamento per un periodo di 5 anni di tutte le attività relative alla gestione delle affissioni, manutenzione straordinaria/fornitura ad integrazione impianti elettorali, rimozione impianti abusivi, installazione e gestione impianti elettorali. La logica di tale procedura è quella di affidare su base pluriennale ad un unico fornitore servizi attualmente gestiti separatamente conseguendo economie di scala considerevoli.

• **In tema di TARSU:**

- La banca dati viene costantemente aggiornata ai sensi della Legge Finanziaria 2005 (legge n.311/2004) con l'importazione dei dati catastali riferiti alla TARSU forniti periodicamente dall'Agenzia del Territorio;
- Continua il controllo mirato per verificare la superficie occupata dai contribuenti e conseguentemente l'emissione di avvisi di accertamento per l'omessa o infedele dichiarazione TARSU scaturenti anche dall'incrocio dei dati elaborati all'interno del progetto Git di cui si è ampiamente trattato nella parte della presente relazione dedicata alle banche dati.

• **In tema di formazione e organizzazione del personale:**

– Sono già state organizzate in collaborazione con l'ANUTEL:

- giornate di formazione su temi di tributi locali, un master di formazione e di aggiornamento per il personale dell'ufficio Tributi sia del comune di Monza che di molte altre realtà locali lombarde finalizzato ad ampliare le competenze su tutti i tributi comunali;
- due giornate per messi notificatori (per addetti settore Tributi).

– Nel periodo successivo alle ferie estive si attueranno:

- Due giornate di formazione per approfondire il tema della collaborazione con l'Agenzia delle

Entrate;

- Master di sei giorni a ottobre su temi della fiscalità locale e del federalismo fiscale;

- In ordine agli aspetti organizzativi e gestionali del Servizio Tributi/Catasto ed in considerazione delle probabili importanti novità legislative (si pensi al federalismo fiscale), si è costituito un gruppo di persone specializzate nell'attività di accertamento tributario sia comunale che erariale.

La prevista attuazione del federalismo fiscale e la scelta della riscossione ordinaria delle entrate tributarie comunali in forma diretta dovrà comportare necessariamente un rafforzamento della dotazione organica del servizio.

Per quanto riguarda le altre attività di tipo ordinario di competenza del Servizio Tributi si rileva quanto segue:

– **FUNZIONAMENTO GENERALE SERVIZIO TRIBUTI**

Il funzionamento del Servizio Tributi è garantito da una corretta attività ordinaria e straordinaria che riguarda in particolare un'attenta gestione delle risorse umane e strumentali che tende ad ottimizzare quanto assegnato in dotazione.

– **GESTIONE E RISCOSSIONE ORDINARIA E STRAORDINARIA DI TUTTI I TRIBUTI COMUNALI E PUBBLICHE AFFISSIONI E ATTIVITA' DI ACCERTAMENTO**

– **Imposta pubblicità permanente e temporanea, affissioni:**

- Viene ordinariamente gestita tutta l'attività relativa al rilascio di autorizzazioni per l'installazione di impianti pubblicitari da parte di privati e agenzie;
- È stata gestita tutta l'attività relativa alle elezioni in materia di campagne elettorali dei partiti e dei candidati;
- Viene ordinariamente gestita tutta l'attività organizzativa del servizio affissioni materialmente svolto dall'aggiudicatario della gara di appalto a suo tempo esperita.

• **I.C.I. - Imposta comunale sugli immobili:**

- Il progetto di implementazione della banca dati integrata dei tributi è in costante aggiornamento;
- Si procede periodicamente all'inserimento dei dati ICI con lo scarico delle banche dati DOCFA e MUI, alla loro bonifica ed inserimento nei gestionali tributi;
- Si è provveduto, in base ai dati in possesso opportunamente aggiornati, a richiedere, con le certificazioni di legge, i trasferimenti sostitutivi in materia di ICI sui fabbricati "D" e sulle abitazioni principali;
- Con i dati raccolti presso gli uffici comunali si è continuata l'attività di accertamento per infedele od omessa dichiarazione per aree e fabbricati. Tale attività proseguirà fino a tutto il 2010 con l'obiettivo di realizzare gli introiti previsti in Bilancio.

• **TARSU - Tassa rifiuti solidi urbani:**

- Il personale dell'ufficio tributi svolge direttamente tutte le attività di gestione e controllo della TARSU;
- Particolare attenzione viene svolta nell'attività di accertamento e di verifica delle superfici e delle destinazioni d'uso degli immobili tassati al fine di poter emettere provvedimenti opportunamente motivati;
- Si è avviata una fattiva collaborazione con l'ufficio catasto per la corretta misurazione delle superfici tassabili ed il confronto con planimetrie e superfici catastali.

•

- **T.O.S.A.P. - Tassa occupazione spazi ed aree pubbliche:**
 - Utilizzando le banche dati in possesso si sta procedendo alla verifica dell'assoggettamento dei passi carrai alla prevista tassa di occupazione;
 - Si è confermata una nuova modalità di riscossione in collaborazione con la Banca Popolare di Milano che permette il controllo e l'inserimento dei pagamenti in via automatica.

- **I.C.I.A.P. - Imposta comunale per l'esercizio di imprese, arti e professioni:**
 - La gestione dell'arretrato è in fase di esaurimento, stante la soppressione del tributo.

- **I.N.V.I.M. - Imposta sull'incremento di valore degli immobili:**
 - La gestione dell'arretrato è in fase di esaurimento, stante la soppressione del tributo.

- **Aggi e commissioni:**
 - La convenzione sottoscritta con Equitalia Esatri S.p.A. per la riscossione di ICI e TARSU fino al 31.12.2010 non ha comportato un aumento dei costi della riscossione a carico dell'Ente rispetto alla precedente.

RELAZIONE SULLO STATO DI ATTUAZIONE DEI PROGRAMMI DI BILANCIO 2010

PROGRAMMA FZ02: COMUNICAZIONE, TURISMO E SPETTACOLO, POLITICHE GIOVANILI, PARI OPPORTUNITA' E SISTEMI INFORMATIVI

PROGETTO FZ02/01: COMUNICAZIONE

Nel primo semestre dell'anno 2010, con l'intento di garantire le attività di informazione e comunicazione istituzionale del Comune nei confronti dei cittadini, degli organi di stampa e degli amministratori, in adempimento alla legge 150/2000, sono state svolte molteplici attività, diversificate a seconda dei destinatari e degli strumenti utilizzati.

COMUNICAZIONE AI CITTADINI

Canali privilegiati di informazione ai cittadini sono:

- il periodico comunale *Tua Monza*, che ha visto nella prima parte dell'anno, l'uscita di tre numeri, uno dei quali dedicato interamente alla Sagra di San Giovanni. Sempre con riferimento al periodico comunale, essendo i rispettivi contratti in scadenza, sono state avviate le procedure di gara per l'affidamento ad aziende esterne dei servizi di realizzazione, stampa e distribuzione.
- Il sito internet istituzionale la cui nuova versione è stata messa online il 1° febbraio. Il nuovo portale è stato completamente riprogettato in un'ottica di migliore usabilità e dotato di funzionalità innovative web 2.0, fra cui gli RSS feed, che consentono di esportare i contenuti e i relativi aggiornamenti sui canali di comunicazione preferiti da ogni cittadino; le mappe interattive, con cui è possibile visualizzare la posizione sul territorio di uffici pubblici, scuole, luoghi di culto, mercati, lavori in corso, ecc.. e calcolare il percorso per arrivarci.

All'inizio del 2010 è stata realizzata la campagna di comunicazione finalizzata alla divulgazione presso i cittadini del restyling del sito del comune di Monza, nonché dei servizi online accessibili tramite esso; la campagna è stata realizzata attraverso la predisposizione di materiale divulgativo-promozionale (manifesti, volantini, brochures e banner) e l'organizzazione di un evento pubblico in Piazza Trento e Trieste. Altro significativo esempio di campagna di comunicazione del primo semestre 2010 è stata quella organizzata in occasione delle "Cartoniadi della qualità", progetto dedicato alla raccolta differenziata di carta e cartone, con il patrocinio del Ministero dell'Ambiente e della Tutela del Territorio e del Mare.

È stato inoltre avviato uno studio di fattibilità per la realizzazione di un laboratorio di formazione dedicato alla comunicazione pubblica e alla comunicazione online presso il Comune di Monza, in collaborazione con Ancitel e Scuola di Comunicazione IULM.

L'attività di comunicazione e marketing territoriale si è sviluppata attraverso:

- Le sale destinate all'Urban Center hanno ospitato mostre e convegni a tema per presentare:

tematiche di carattere sociale e culturale - mostra "Il Passamusica"; "Oltre quel muro", mostra dedicata alla Settimana della memoria; "La terra trema ancora", mostra fotografica sul terremoto d'Abruzzo accompagnata da incontro pubblico a cura della Protezione Civile di Monza; "Artigianarte" 3° salone dell'Artigianato d'arte e dell'eccellenza; "Migranti" esposizione fotografica sull'immigrazione lombarda in Argentina; mostra di quadri fotografici "lo ti... guardo, sento, tocco, gusto, annuso"

tematiche di carattere educativo - "Fiabe d'argilla", laboratorio di ceramica raku; mostra "Pedalando nella storia"

tematiche legate alla salute - "Donna in salute" mostra interattiva sulla salute della donna; seminari a cura della Scuola di Dottorato in Scienza Mediche-Sperimentali e Cliniche dell'Università degli Studi di Milano Bicocca; ciclo di incontri per la prevenzione "Appuntamento con la salute"; mostra fotografica "Nayee Asha" in occasione della 57° Giornata mondiale dei malati di lebbra

L'Urban Center ha inoltre ospitato, come già precedentemente accaduto, la sala stampa nelle recenti elezioni regionali.

- E' stata programmata la partecipazione dell'Amministrazione Comunale, con conseguente avvio delle attività di organizzazione e coordinamento, ai seguenti eventi fieristici: Fiera di Monza (Monza, ottobre/novembre 2010), Risorse Comuni (Milano novembre 2010)
- Nel corso del primo semestre dell'anno 2010 numerose sono state le iniziative programmate dall'Amministrazione, per le quali si è provveduto alla promozione e coordinamento, sul fronte della comunicazione e delle relazioni con diversi soggetti e partners locali e non; tra i più significativi si menzionano: Exposcuolambiente 2010, Campionato di Giornalismo
- Sono state inoltre avviate le attività connesse all'organizzazione dell'accoglienza degli ospiti istituzionali presso gli spazi a disposizione dell'Amministrazione Comunale in occasione del Gran Premio di Formula Uno
- Prosegue l'iniziativa delle visite guidate delle scolaresche presso la sede principale dell'Ente

La gestione, redazione e mantenimento dei siti istituzionali si è esplicitata attraverso:

- la messa online e l'aggiornamento quotidiano del sito istituzionale del Comune di Monza www.comune.monza.it, completamente rinnovato nella veste grafica e nei contenuti e che ha visto un ulteriore incremento delle visite online, nella gestione del portale della partecipazione www.monzartecipa.it.
- la gestione e coordinamento redazionale del portale dedicato agli eventi www.monzaebrianzainrete.it, in collaborazione con la provincia di Monza e Brianza.
- la progettazione e messa online il 1° aprile 2010 del nuovo sito dedicato ai servizi di raccolta e smaltimento dei rifiuti urbani, denominato www.monzapulita.it, in collaborazione con il settore Ambiente e l'azienda affidataria del servizio.
- la progettazione, realizzazione, gestione e messa online a maggio 2010 del sito dedicato all'evento "Bimbo, la città dei bambini", organizzato da Scenaperta spa.
- l'attività di consulenza per la realizzazione e messa online del nuovo sito dedicato ai Giovani, www.monzagiovani.it.
- il coordinamento nella realizzazione del sito dedicato alle mense scolastiche www.monzamense.it.

L'attività riguardante i Monitor in città si è ulteriormente sviluppata grazie ad una convenzione con un privato che ha consentito l'ulteriore espansione dei punti video raggiunti dal sistema e quindi una diffusione delle notizie anche all'interno di alcuni locali pubblici cittadini.

E' stata inoltre avviata la realizzazione di filmati dedicati a eventi e iniziative dell'Amministrazione comunale inseriti nel sito web dell'Ente www.comune.monza.it e nei monitor informativi dislocati presso le principali sedi comunali e in punti strategici della città, con l'intento di informare i cittadini mediante video e interviste ai protagonisti delle principali attività dell'Ente.

La gestione della messaggistica via SMS, ha visto un significativo aumento degli iscritti (+ 41 % da gennaio 2010 per un totale di 6842 iscritti) grazie all'attività di selezione degli eventi, delle news e delle iniziative più rilevanti da comunicare attraverso questo canale, e la sua implementazione attraverso l'attivazione di nuovi servizi interni (per il settore educazione) e la sottoscrizione di ulteriori convenzioni con Enti e privati (Comune di Villasanta, Teatro Manzoni) che hanno consentito di introitare somme destinate allo sviluppo dei sistemi di comunicazione.

Da sottolineare la valida e fattiva collaborazione attivata con il servizio di Protezione Civile del Comune di Monza in occasione di eventi meteorologici di particolare rilevanza (nevicata e allerte per l'esondazione del Lambro), in cui sono stati utilizzati tutti gli strumenti di comunicazione diretta con i cittadini (sito, Facebook, SMS) per informare in tempo reale sullo stato della situazione e dare indicazioni sulle attività poste in atto dall'Amministrazione, nonché consigli utili a fronteggiare l'emergenza.

Importante anche la comunicazione tramite i social media (Facebook) che, quali canali di comunicazione alternativi, ha permesso di raggiungere un pubblico solitamente distante dai normali canali d'informazione del Comune, raggiungendo e superando nei primi 6 mesi dell'anno i 1500 iscritti .

Per quanto riguarda il progetto Monza mobile è stato attivata la possibilità di accedere al nuovo sito del Comune tramite cellulari Smartphone, con una visualizzazione adatta al supporto.

Lo sviluppo di banche dati si è esplicitato nella creazione di un database delle società sportive e dei tipi di attività sportive praticate a Monza, consultabile dal sito del Comune, nonché nella messa in condivisione con lo Sportello al Cittadino di tutte le schede aggiornate della Guida ai servizi 2010.

Continua l'attività di verifica della corretta applicazione del manuale dell'immagine coordinata in uso presso l'Ente.

COMUNICAZIONE AGLI ORGANI DI STAMPA

La comunicazione agli organi di stampa è stata realizzata nel corso del primo semestre 2010 attraverso la convocazione di circa 70 tra conferenze stampa e sopralluoghi e la divulgazione di circa 80 comunicati stampa. E' a disposizione inoltre dei giornalisti un'area web press, per reperire materiale aggiornato circa le attività dell'Ente.

COMUNICAZIONE AGLI AMMINISTRATORI

La comunicazione agli amministratori è garantita attraverso il servizio di rassegna stampa on line e cartacea e di rassegna video, servizi che monitorano le principali testate giornalistiche locali e nazionali; sono inoltre a disposizione alcuni abbonamenti ai principali giornali locali (Il Cittadino, Il Giornale di Monza, L'Esagono).

PROGETTO FZ02/02: PROMOZIONE TURISTICA E SPETTACOLO

L'Assessorato al Turismo e Spettacolo persegue per l'anno 2010 l'obiettivo di coniugare la realizzazione di manifestazioni e momenti di intrattenimento spettacolari con la valorizzazione del territorio cittadino e l'accrescimento della sua attrattività turistica.

A seguito del riconoscimento ufficiale ottenuto da parte di Regione Lombardia il 23 dicembre 2009, il Sistema Turistico di Monza e Brianza è stato presentato al pubblico durante l'annuale edizione della BIT - Borsa Internazionale del Turismo, svoltasi dal 18 al 21 febbraio, presso i Padiglioni di Fiera Milano a Rho.

L'Assessorato al Turismo di Monza ha partecipato per la tredicesima edizione consecutiva, con un spazio riservato nello stand dedicato a Regione Lombardia, insieme agli Enti Promotori del Sistema Turistico, con la collaborazione dell'Associazione Pro Monza, gestore del servizio di Informazione e Accoglienza Turistica in città.

Lo stand è stato l'occasione per promuovere l'immagine turistica e culturale di Monza, valorizzandone le sinergie ed i punti di forza, grazie anche alla partecipazione di alcuni dei soggetti più significativi del territorio, quali il Museo e Tesoro del Duomo di Monza e l'associazione Guidarte, impegnata da anni nella realizzazione di itinerari turistici e nell'organizzazione di visite guidate in città ed ha rappresentato il momento di lancio dell'importantissimo strumento di comunicazione www.visitbrianza.it, portale turistico della Brianza, primo risultato del lavoro di squadra per la promozione del Sistema Turistico.

L'Assessorato cura la gestione del servizio di Informazione ed Accoglienza Turistica presso l'Ufficio IAT di piazza Carducci, mediante una convenzione stipulata con l'Associazione Pro Monza, confermando l'apertura del servizio tutti i giorni dalle 9.00 alle 12.00 e dalle 15.00 alle 18.00, per facilitare l'accesso alle informazioni soprattutto ai turisti escursionisti, in città per il fine settimana.

L'Associazione Pro Monza si è occupata anche dell'edizione 2010, primo anno di Monza come capoluogo di Provincia, del Corso per la preparazione all'esame provinciale di guida turistica, in collaborazione anche con il Settore Educazione del Comune di Monza.

Nel primo semestre del 2010 l'Assessorato si è impegnato altresì, di concerto con gli enti promotori del Sistema Turistico, nella realizzazione del progetto di gestione associata del Sistema IAT per tutta la Brianza.

Sono stati realizzati incontri con i partner per la definizione dei contenuti dell'accordo ed è stata predisposta la bozza di Convenzione, licenziata successivamente anche dalla competente Commissione Comunale, riunitasi in due sedute nel mese di aprile e di giugno. L'iter prevede l'esame del testo da parte della Giunta e la proposta al Consiglio Comunale per l'approvazione definitiva.

L'attività promozionale del territorio è stata portata avanti anche mediante la realizzazione di materiali informativi turistici e collaborando alla realizzazione di due serie televisive, promuovendo Monza come location di attività spettacolari differenziate.

L'Assessorato è stato altresì impegnato nella promozione di spettacoli e varie attività di intrattenimento rivolte ad ogni fascia di pubblico, favorendo la promozione della città stessa quale polo culturale e di attrazione su tutto il territorio.

Gli eventi e le rassegne programmate sono stati realizzati secondo diverse modalità, attraverso la concessione di 28 Patrocini e la concessione di sostegno e contributo ai progetti maggiormente meritevoli e comunque collaborando per consentire la migliore riuscita delle manifestazioni programmate.

Gli eventi sono stati realizzati massimamente nel centro storico cittadino, presso i Teatri Manzoni e Binario 7, mentre le maggiori manifestazioni musicali sono state organizzate presso il complesso della Villa Reale.

Anche per il primo semestre del 2010 è stata rivolta particolare attenzione ai bambini, con diverse iniziative di intrattenimento ricreativo, tra cui la festa di carnevale in Piazza Trento e Trieste e per le vie del centro storico svoltasi sabato 13 febbraio.

Di grande importanza la seconda edizione della manifestazione denominata "Bimbò - La città dei bambini", organizzata in collaborazione con Scenaperta S.p.A., tenutasi dal 27 al 30 maggio dopo le positive esperienze della prima edizione, di Bimbò in Pole Position nell'ambito di Monzapiù 2009 e di Bimbò sotto l'Albero durante le passate festività natalizie.

L'Autodromo Nazionale di Monza è stato allestito come una vera e propria Città dei Bambini per la realizzazione di attività ludiche e laboratori didattici rivolti alle scuole nelle giornate di giovedì e venerdì e alle famiglie il sabato e domenica, garantendo un'offerta di intrattenimento in un clima protetto ed accogliente.

Sabato 12 giugno si è tenuto il consueto appuntamento con lo spettacolo di rievocazione medievale intitolato quest'anno "Teodolinda nelle ombre e nella luce" organizzato in collaborazione con il Comitato Maria Letizia Verga, nell'ambito della Sagra dei festeggiamenti per San Giovanni.

Grande impulso al panorama musicale monzese con la conferma di appuntamenti consolidati e l'introduzione di novità nel calendario estivo.

Diversi patrocini hanno riguardato eventi di natura musicale, tra cui la sesta edizione del "Maggio Musicale Monzese" rassegna di musica classica tenutasi presso il Teatro Villoresi e il Cortile dell'Ulivo dell'Oasi San Gerardo e l'annuale edizione del Festival della Canzone Anni 60/80" tenutosi l'8 maggio presso il Teatro Manzoni.

Nel Cortile antistante la Villa Reale dall'8 al 20 luglio si è tenuta la consueta rassegna "MonzaEstate 2010" ha visto protagonisti grandi artisti italiani quali Ludovico Einaudi, Cristiano De Andrè e Carmen Consoli e per il primo anno i grandi nomi internazionali dei Jethro Tull e di Pat Metheny. Tutta la rassegna ha riscosso un grande successo sia di pubblico che di critica, portando Monza alla ribalta sulle testate giornalistiche nazionali.

Sempre in ambito rock l'Assessorato al Turismo e Spettacolo ha patrocinato la prima edizione del Brianza Rock Festival, organizzato a Cesano Maderno, volto ad offrire una grande manifestazione di tre giorni ad ingresso gratuito, valorizzando al contempo le bellezze di tutta la Provincia di Monza e Brianza, coniugando più tematiche ed attività tra cui il turismo, i grandi eventi, la cultura, lo sport, il commercio, l'artigianato e l'ambiente e consentendo a diverse associazioni umanitarie locali di promuovere la propria attività sul territorio.

La rassegna Brianza Open Jazz Festival, giunta all'undicesima edizione, si è aperta con uno spettacolo di Paolo Tomelleri e la sua Big Band in Piazza Roma - Portici Arengario il giorno 17 giugno e con due concerti a Monza il 9 e 13 luglio presso il Cortile della Villa Reale. La rassegna ha riscosso un grande successo, grazie anche all'eccellente programmazione artistica e con artisti di grande fama nell'ambiente jazzistico nazionale ed internazionale. La rassegna è proseguita con altri concerti nelle piazze degli altri comuni aderenti al Polo del Jazz di Monza e Brianza. Anche per l'anno 2010 è stata confermata la partecipazione della Provincia di Monza e della Brianza alle spese per la realizzazione della rassegna.

Inoltre sempre nel Cortile antistante la Villa Reale, dal 16 al 18 luglio, si è tenuta la prima edizione del Brianza Blues Festival, con il patrocinio ed il sostegno dell'Assessorato al Turismo e Spettacolo. Il Festival ha ospitato grandi interpreti del blues tra cui i Distretto 51, la Treves Blues Band, Davide Van De Sfroos, la mitica Original Blues Brothers Band, e la Experience Hendrix Tour. Il festival ha favorito anche l'espressione di alcune giovani band vincitrici di un contest tenutosi il 31 maggio al teatro Manzoni, le quali hanno aperto i concerti delle tre serate.

Confermata anche per il 2010 la collaborazione con Monza SpazioCinema, gestori delle sale cinematografiche cittadine, con i quali presso il cortile d'Onore della Villa Reale dal 19 giugno all'8 settembre si sta svolgendo la rassegna cinematografica estiva denominata "Cinema sotto le stelle". Durante i primi mesi del 2010 sempre crescente successo è stato riscosso con le ormai consolidate rassegne del cinema di qualità "Al Cinema con Te", "A Qualcuno piace al cinema" e "Sound&Motion Pictures", svoltesi presso il Teodolinda fino al mese di luglio 2010, e con la seconda edizione di "Rivediamoli", i migliori film della stagione passata con ingresso a tariffa

ridotta, tenutasi da marzo a giugno al cinema Metropol. Confermata la collaborazione anche nel progetto Carta Giovani per gli sconti sul biglietto d'ingresso al cinema riservato ai ragazzi monzesi tra i 14 e i 25 anni.

Novità per questa passata stagione, presso il Multisala Capitol dal 6 febbraio al 24 aprile si è svolta la prima edizione di "Sabato in festa", rassegna cinematografica interamente dedicata ai bambini.

Sempre in ambito della produzione cinematografica l'Assessorato ha aderito alla realizzazione della terza edizione di Brianza Film Corto, Festival territoriale di cortometraggi patrocinata dalla Provincia di Monza e della Brianza e da diverse amministrazioni locali. Il festival si propone di incentivare i filmmaker locali ed internazionali nella produzione di cortometraggi che saranno proiettati in tutte le sale cinematografiche, a partire dalla Brianza.

PROGETTO FZ02/03: POLITICHE GIOVANILI E PARI OPPORTUNITA' -

POLITICHE GIOVANILI

Obiettivo: sviluppo dell'imprenditorialità giovanile attraverso bando pubblico per raccolta idee imprenditoriali giovanili; per i vincitori accompagnamento attraverso sentiero imprenditivo con soggetti titolati del territorio (Brianza Solidale, Camera Commercio, Formaper, Confindustria); protocollo con ordine dei notai e dei commercialisti per la promozione dei giovani imprenditori under 35 del territorio.

Stato attuazione:

CONCORSO "TU CI DAI UN'IDEA, NOI TI REGALIAMO UN'IMPRESA" - Un concorso di idee, all'interno dell'azione Business Angels, accessibile tramite un bando aperto da giugno 2009 fino a febbraio 2010.

Gli obiettivi che ci si è proposti di realizzare, mirano a sviluppare la creatività e la capacità imprenditiva dei giovani; al concorso "Tu ci dai un'idea, noi ti regaliamo un'impresa" sono pervenute 72 domande, per un totale di 110 partecipanti. In data 13 aprile 2010 si è svolta la cerimonia di premiazione del concorso "Tu ci dai un'idea, noi ti regaliamo un'impresa" durante la quale sono state premiate le migliori 50 idee candidate.

PROTOCOLLO CON NOTAI - Protocollo d'intesa denominato "Un notaio per un'impresa" siglato con il Consiglio Notarile di Milano in data 29/06/2010. Il protocollo permetterà la promozione di iniziative comuni di consulenza preventiva gratuita rivolta ai giovani under 35 residenti nella Provincia di Monza e Brianza, che intendono comprare casa o aspirano ad iniziare un'attività imprenditoriale. Il primo incontro sul tema dell'imprenditoria giovanile ha avuto luogo in data 30 giugno 2010.

PROTOCOLLO COMMERCIALISTI - Il protocollo con l'Ordine dei Commercialisti ed Esperti Contabili di Monza e Brianza prevede la realizzazione di momenti informativi gratuiti sia per i ragazzi che hanno partecipato al concorso "Tu ci dai un'idea, Noi ti regaliamo un'impresa" sia per i ragazzi under 35 del territorio di Monza e Provincia. Il protocollo prevede inoltre la promozione tra i professionisti aderenti all'ordine di consulenze a tariffa agevolata per i giovani under 35 del territorio che intendono costituire una società o intraprendere la libera professione.

Obiettivo: accesso all'informazione sulle opportunità/servizi attraverso il potenziamento dello sportello giovani, la rivisitazione del sito monzagiovani in modo da renderlo più fruibile, l'ampliamento del numero delle convenzioni/scontistiche di cui i giovani possono usufruire attraverso la carta giovani.

Stato attuazione:

SPORTELLLO GIOVANI - Lo sportello giovani è aperto al pubblico tutti i martedì dalle 14.00 alle 18.00; è possibile ricevere informazioni e materiali relativi alle diverse iniziative promosse dall'Assessorato e dal territorio monzese. L'attività di front-office è accompagnata da un'attività di back office volta a implementare e rendere sempre più efficace il servizio (creazione di un data base, raccolta informazioni sulle iniziative del Comune del territorio rivolte a giovani e donne, ricerca di nuovi esercizi che aderiscano al circuito della carta giovani). Dalla collaborazione con il Centro Servizio Volontariato di Monza è nato a maggio 2010 lo Sportello Giovani e Volontariato, attivo il Venerdì pomeriggio dalle 16.00 alle 19.00 e dedicato all'orientamento dei giovani che vogliono svolgere attività di volontariato, consigliandoli sull'ambito nel quale impegnarsi anche in relazione alle loro passioni e interessi, attraverso colloqui individuali e in alcune occasioni l'accompagnamento diretto all'Associazione di riferimento sul territorio. Anche nel 2010 è proseguito, grazie alla collaborazione con Camera di Commercio e Formaper, il servizio dello sportello lavoro, un momento di prima informazione e

soprattutto di orientamento per i giovani e le donne che cercano lavoro, mettendoli in contatto con le aziende del territorio. Gli utenti che hanno usufruito del servizio da gennaio a luglio 2010 sono stati 264.

SITO - A gennaio è stato effettuato un restyling del sito www.monzagiovani.it con l'obiettivo di renderlo più accessibile, immediato e navigabile agli utenti. E' stato inoltre potenziato con una sezione dedicata alle pari opportunità, oltre per la newsletter, la rassegna stampa e un'area multimediale dove rivedere video e foto degli eventi. La frequenza media è di circa 500 utenti alla settimana.

RADIO WEB - nel 2010 la radioweb mwradio.it si è trasferita nella nuova sede living hub di Via Cavallotti. La redazione composta da circa 40 giovani produce 12 programmi. E' stata coinvolta nei principali eventi dell'Assessorato, in particolare nell'evento finale dell'hubyoung. Ha attivato sinergie con le altre 2 webradio della Provincia, Yradio e Lolradio. Alcuni giovani della web radio hanno partecipato a diversi meeting europei sulla partecipazione giovanile Praga, Nantes; tappa più recente in agosto a Udine dove si sono confrontati con altri giovani italiani sul piano locale giovani.

CARTA GIOVANI: sono state spedite 1048 carta giovani ai ragazzi che hanno compiuto 14 anni nell'anno corrente. Sono state ampliate le convenzioni in essere rispetto al 2009 garantendo così un più ampio ventaglio di servizi: cinema, librerie, teatri, pubblici esercizi etc.

Obiettivo: promuovere eventi in cui siano protagonisti i giovani all'interno dell'azione Living hub

Stato attuazione:

Si riporta elenco degli eventi più significativi:

VISUAL NOISE - A degna conclusione del progetto Hubyoung, l'Assessorato alle Politiche Giovanili ha organizzato una grande festa presso la Villa Reale, alla quale hanno partecipato i partner del progetto con diversi contributi; videoproiezioni sulle tre facciate della Villa, concerti, una mostra d'arte contemporanea, un'esibizione di musica classica eseguita da un pianista e da una soprano. L'evento è durato due giorni e ha coinvolto circa 50 persone tra organizzatori e artisti, la maggior parte dei quali giovani che hanno curato la creazione e l'esposizione dei contenuti. Nel complesso sono intervenuti all'evento circa 3000 persone.

DIVERTENDOMONZA 2010 - 4 giovedì sera estivi in Piazza Trento, in occasione dell'aperutra serale dei negozi del centro, dove 4 band giovanili, selezionate tramite bando, si sono esibite di fronte a circa 500 spettatori per serata.

BAND AUCHAN - In collaborazione con Auchan Monza l'Assessorato ha dato l'opportunità a 4 band giovanili del territorio di esibirsi in due sabati e una domenica del mese di febbraio presso la Galleria Auchan di Monza. I gruppi coinvolti sono stati i Caramella Kitch composti da 4 ragazzi, i Joe Meravilia composti da 2 ragazzi e i Kontrasto anch'essi composti da 2 giovani (che si sono esibiti nella stessa giornata) e i Fabio Ricci composti da 6 elementi. Ciascun appuntamento ha richiamato un centinaio di persone di pubblico fisso oltre all'abbondante flusso di pubblico di passaggio.

Obiettivo: Promozione autonomia abitativa dei giovani attraverso l'istituzione di un fondo dedicato ai giovani che decidono di andare a vivere fuori dal nucleo familiare, a cui sia possibile accedere attraverso bando pubblico

Stato attuazione

BANDO CASA: Bando aperto dal 15.12.2009 al 15.03.2010. Rivolto ai giovani di età compresa dai 24 ai 35 anni residenti in Monza e prevede un contributo una tantum per il sostegno delle spese d'acquisto o di affitto della prima casa per incentivare il valore dell'acquisizione dell'autonomia nel passaggio verso la vita adulta. Pervenute 47 domande, di cui 24 idonee.

In data 15.06.2010 è stato pubblicata la seconda edizione, il bando casa 2010, che si chiuderà il 15.12.2010.

Obiettivo: facilitare l'accesso alla cultura e alle opportunità europee, attraverso istituzione di un fondo per le borse di studio per i giovani che vogliono studiare/lavorare pro tempore in Europa, a cui sia possibile accedere attraverso bando pubblico; attraverso il potenziarsi dei rapporti con i partner europei al fine di intercettare possibilità di scambi per i giovani monzesi; attraverso la celebrazione della festa Europa 9 maggio, della Giornata della memoria 27 gennaio.

Stato attuazione

NOTE EUROPA: Bando aperto dal 20.03.2010 al 05.06.2010, per l'assegnazione di una borsa di studio una tantum per un'esperienza di stage o tirocinio in uno dei paesi appartenenti all'Unione Europea. Il bando si è rivolto ai giovani tra i 18 e i 30 anni, residenti all'interno del Comune di Monza e prevedeva un contributo una tantum di entità proporzionale alla durata del soggiorno da 1 mese fino a 12 mesi in una nazione europea. Sono pervenute 19 domande, tutte idonee.

CONVEGNO 6 MAGGIO per FESTA EUROPA - L'Assessorato alle Politiche Giovanili nell'ambito delle celebrazioni per la Festa d'Europa ha organizzato il convegno "Aspettando il 2011 Anno Europeo del volontariato", rivolto agli istituti superiori del territorio per presentare ai ragazzi le opportunità per i giovani sui temi dell'Europa e del volontariato. L'evento si è svolto il 6 maggio 2010 al Teatro Binario 7 e hanno partecipato 6 istituti superiori per un totale di 111 alunni e 9 docenti. Il convegno è stato organizzato in collaborazione con il Centro Servizi Volontariato di MB.

BANDO SKATERS - Grazie ai rapporti con i partner europei, conosciuti a Nantes nell'ottobre scorso, assieme a Cooperativa Ex.it e Associazione Two Sport, l'Assessorato ha promosso un bando in parte finanziato dall'Unione Europea, per selezionare attraverso un contestk, 10 giovani praticanti di skate, roller e bmx, da inviare gratuitamente al campus sportivo 'UNITED BY SKATE', che si è svolto dal 30 Luglio al 9 Agosto presso lo Skate Camp di Chemnitz in Germania. Hanno risposto al bando 35 ragazzi e i 10 selezionati hanno partecipato al campus accompagnati da un educatore.

VIAGGIO NELLA MEMORIA- Nell'ambito delle celebrazioni per la Giornata della Memoria, l'Assessorato alle Politiche Giovanili ha promosso un bando pubblico aperto ai giovani monzesi per partecipare ad un viaggio di tre giorni in Austria per visitare il Campo di Concentramento di Mauthausen e la città di Salisburgo. Al Bando hanno risposto 45 ragazzi e 44 hanno partecipato al viaggio, accompagnati da 5 educatori. Dal forte impatto e successo dell'esperienza è nato un gruppo col quale si porteranno avanti collaborazioni per testimoniare la loro esperienza ai giovanissimi.

Obiettivo: Mettere in rete gli attori del territorio che si occupano dei giovani rafforzando le collaborazioni in atto attraverso il progetto hubyoung e creandone nuove, con l'obiettivo di arrivare insieme alla stesura del piano locale giovani.

Stato attuazione

CONVEGNO ANCI - Nell'ambito del dibattito sulla costituzione del Piano Locale Giovani, Anci Nazionale ha promosso la realizzazione di tre convegni nazionali, al Nord, al Centro e Sud Italia. Per l'area del Nord Italia questo convegno si è svolto a Monza presso il Teatrino e la Sala Convegni del complesso della Villa Reale ed è stato organizzato dall'Assessorato alle Politiche Giovanili di Monza. All'evento, svoltosi il 12 febbraio e durato l'intera giornata, hanno partecipato 119 operatori del settore provenienti da tutto il Nord e 8 relatori. Durante l'evento è stato tra l'altro presentato il Bando 'Giovani Energie in Comune'.

RICERCA- In data 26 febbraio 2010 è stata presentata la prima ricerca su "I giovani nella Provincia di Monza e Brianza: informazioni, attese, imprenditorialità". La ricerca è stata effettuata grazie al progetto hubyoung. Dallo studio è emersa un'interessante fotografia dei giovani di Monza e Brianza con una sezione quantitativa e una qualitativa, realizzata attraverso 10 focus group, centrata sul rapporto giovani-percorsi formativi-lavoro-imprenditorialità.

PROTOCOLLO D'INTESA TRA IL COMUNE DI MONZA - ASSESSORATO ALLE POLITICHE GIOVANILI E GLI ISTITUTI SECONDARI SUPERIORI DI MONZA PER PROMUOVERE L'EDUCAZIONE ALLA CITTADINANZA

Il Protocollo d'intesa costituisce lo strumento mediante il quale le parti si propongono di favorire l'educazione alla cittadinanza dei giovani attraverso l'integrazione tra scuola e territorio, nella convinzione che il rafforzamento e lo sviluppo di rapporti di collaborazione funzionale tra le realtà scolastiche e il Comune di Monza, costituisca fattore essenziale per la crescita culturale, sociale, civile ed economica della comunità locale, ed in particolare della fascia giovanile della cittadinanza.

Il core del protocollo prevede la costituzione di un gruppo di giovani, formato da tutti i rappresentanti degli Istituti, che saranno coordinati da personale dell'Ufficio politiche giovanili e da un facilitatore.

COLLABORAZIONI- tra le più significative di questi primi mesi: Confindustria giovani imprenditori per il convegno "Capitale umano e impresa: un incontro necessario", Apa artigianato giovani per il convegno "Fare impresa in Brianza: quale futuro?", il Liceo musicale "Vincenzo Appiani" per l'assegnazione di borse di studio, l'associazione Amici della De Amicis per la realizzazione del periodico "l'anonimo", l'associazione Amici della storia della Brianza onlus per l'iniziativa "gusto brianza est", il Gruppo spontaneo Liberta' per il progetto "io domani sarò".

Obiettivo: offrire luoghi di incontro e crescita per i giovani, attraverso la riqualificazione dei centri giovani e dell'area Macello.

Stato attuazione

CENTRI GIOVANI - L'Ufficio politiche giovanili ha potenziato il suo ruolo di cabina di regia dei 10 centri giovani (5 pubblici, 3 privati e 2 nelle scuole superiori) e del servizio educativa di strada, portando il momento di incontro con i cg (nodo) ad essere luogo di riflessione sulle nuove linee guida e sulla loro applicazione all'interno dei diversi contesti di quartiere, al fine di realizzare in modo sinergico e condiviso le progettualità di ogni centro. Inoltre i primi mesi del 2010 hanno visto la creazione di un sistema di monitoraggio del funzionamento dei centri giovani della città, implementato da aprile, nonché la ridefinizione di nuove linee guida dei centri giovani nel rapporto di partnership con i privati, con approvazione dell'atto di indirizzo a luglio.

SKATEPARK - Inaugurata il 13 Marzo 2010 la struttura in legno più grande d'Italia per gli appassionati di skate: il macello skatepark in via Procaccini, prima opera di riqualificazione dell'area ex-macello, nell'ambito del progetto Hubyoung. All'evento hanno preso parte circa 1.200 persone.

Lo skatepark nel periodo primaverile estivo si è affermato come punto di ritrovo, socializzazione e possibilità di fare sport per più di 200 giovani monzesi. Ha inoltre ospitato nel corso di questi mesi diverse manifestazioni musicali e contest e campionati di portata nazionale.

PARI OPPORTUNITA'

Obiettivo: potenziare la collaborazione tra gli attori del territorio, attraverso il protocollo d'intesa per lo sviluppo delle pari opportunità e un programma annuale condiviso

Stato attuazione

PROTOCOLLO D'INTESA PER LO SVILUPPO DI AZIONI DI PARI OPPORTUNITA' NELLA PROVINCIA DI MONZA E BRIANZA - 2010 - è stato stipulato tra Comune di Monza, Provincia di Monza e Brianza, Camera di Commercio di Monza e Brianza (Comitato per la promozione dell'imprenditoria femminile), Formaper - azienda speciale di Camera di Commercio e Confindustria di Monza e Brianza per promuovere azioni politiche di uguaglianza fra i generi, ponendosi come priorità di intervento il favorire e supportare il protagonismo femminile, con particolare riferimento alla sfera di conciliazione dei tempi famiglia lavoro e dell'empowerment femminile. Ogni anno verrà steso un programma operativo.

Obiettivo: promuovere la conciliazione dei tempi, con particolare supporto alle donne lavoratrici, anche attraverso servizio tagesmutter

Stato attuazione

PROGETTO "PROFESSIONE TAGESMUTTER" E "DIVENTARE TAGESMUTTER" - Dopo bando pubblico dell'estate 2009, da cui sono state selezionate 30 donne, ad aprile 2010 è finito il corso di formazione, con rilascio attestato regionale di tata familiare-tagesmutter, ed è nata la Cooperativa Casa Bimbo Tagesmutter Monza. Il servizio tagesmutter sarà erogato alla cittadinanza a partire da settembre e la sua sperimentazione sarà oggetto di monitoraggio da parte di Regione Lombardia e ASL di Monza e Brianza; il progetto inoltre è stato inserito nell'Accordo di programma Quadro per lo Sviluppo Territoriale (AQST) della Provincia di Monza e Brianza.

Considerata l'importanza della sperimentazione dell'innovativo servizio Tagesmutter, il Comune di Monza ha firmato un accordo di collaborazione con la Cooperativa Sociale Casa Bimbo Tagesmutter Monza, concedendo protempore uno spazio comunale come sede della cooperativa. Date le numerose richieste pervenute in ufficio, il 26/07/2010 si è aperto il 2° bando per la selezione al corso di formazione "Diventare Tagesmutter" e si concluderà il 07/10/2010.

Obiettivo: promuovere attività e servizi a supporto dell'empowerment femminile, con particolare riferimento alla realizzazione di Racconti di Donna e ai corsi di autodifesa

Stato attuazione

RACCONTI DI DONNA 2010 - L'iniziativa è composta da quattro serate di spettacoli teatrali gratuiti per tutte le domeniche di marzo, presso la cornice del Teatrino della Villa Reale, d'elevata importanza artistica e culturale. L'edizione del 2010 è stata un omaggio alle icone femminili della storia e della letteratura. La partecipazione è stata di circa 300 persone e il riscontro sul gradimento degli spettacoli, valutato con la somministrazione di un questionario di valutazione, è stato ottimo per l'80% degli intervistati.

CORSI DI AUTODIFESA - L'Assessorato alle Pari Opportunità ha promosso nel mese di marzo 2010 due corsi di autodifesa: Introduzione all'autodifesa e Autodifesa con tecnica Krav Maga. Entrambi i corsi sono stati aperti a 26 cittadine ciascuno, in due fasce orarie diverse, mattino e sera. In base ai questionari sottoposti ai partecipanti, la totalità dei partecipanti ha ritenuto professionali gli insegnanti e soprattutto un corso particolarmente arricchente dal punto di vista delle competenze personali.

PROGETTO FZ02/04: SISTEMI INFORMATIVI E STATISTICA

Attività ordinaria

1) rete informatica comunale:

- Proseguita opera di virtualizzazione dei server di rete
- Completata attivazione dei nuovi server principali in tecnologia Solaris 10
- Estesa e ottimizzata l'infrastruttura di sicurezza della rete
- Attivata sperimentazione per una nuova infrastruttura di rete basata su tecnologia Windows 2008 R2
- Avviata sperimentazione per gestione in sicurezza sulle postazioni di lavoro dei dispositivi di tipo Usb

2) sistema informativo comunale:

assistenza e manutenzione

- Rinnovati tutti i contratti di manutenzione hardware e software ed eseguiti interventi manutentivi in economia (sostituzione tastiera, mouse, schede di memoria, switch).
- Fornito supporto a tutte le procedure informatiche e ai vari progetti in attuazione.
- Proceduto al controllo del servizio di manutenzione delle postazioni di lavoro (pdl).

3) servizio statistico:

E' stato garantito lo svolgimento dei compiti in materia di statistica imposti all'ufficio dal D.Lgs. 322/89, sono state svolte 3 indagini campionarie su incarico dell'ISTAT per un totale di 82 famiglie intervistate. Sono state evase circa 150 richieste, sia di uffici interni che esterni, finalizzate all'ottenimento di dati statistici aggregati in modi differenti; realizzati 4 studi statistici riguardanti la realtà monzese e brianzola e 9 notiziari statistici contenenti informazioni di vario tipo, più un CD ROM comprensivo di tutta la produzione statistica dell'anno precedente.

Gli studi statistici sono stati implementati arricchendoli, ove possibile, dei dati relativi ai comuni della Provincia di Monza e Brianza e rivisti graficamente.

Sono state svolte le prime azioni propedeutiche al corretto svolgimento dei prossimi Censimenti Generali: rivisitazione delle basi territoriali e dello stradario secondo precise indicazioni ISTAT. Si è garantita la partecipazione al "Tavolo intersettoriale Monza città dei bambini e dei ragazzi".

Rilevazione dei prezzi al consumo

E' stato avviato il lavoro preparatorio della rilevazione prezzi al consumo, secondo precise indicazioni ISTAT. La rilevazione permette di ottenere gli indici, necessari per calcolare l'andamento congiunturale dell'euro per la provincia di Monza. L'attività è obbligatoria per legge in quanto Monza è diventata capoluogo di provincia e consiste nel censire mensilmente in circa 500 unità locali 800 prodotti del paniere ISTAT con 6000 quotazioni. Ad attività avviata e rodada, si potrà valutare l'opportunità di istituire l'Osservatorio prezzi con l'intento di aiutare i cittadini monzesi in una spesa più consapevole.

Politiche temporali

2° bando - Progetto "Monza: servizi in tempo"-

Sono state coordinate e portate a buon fine le azioni previste dal 2° bando regionale di politiche temporali. Continuando un percorso avviato nel 2005 e regolato dal Piano Territoriale degli Orari e grazie al finanziamento di Regione Lombardia, il progetto "Monza: servizi in tempo", in

attuazione alle linee guida del PTO, ha realizzato due azioni finalizzate a migliorare l'accessibilità ai servizi degli enti:

Monza on line

Sono state realizzate tutte le azioni previste dal progetto d'implementazione dei servizi on line e di sviluppo di servizi con la CRS (Carta Regionale dei Servizi).

Il percorso attivato, data la sua natura, non può che proseguire con il continuo miglioramento e/o con nuovi servizi erogati in modalità on line.

Giornata del cittadino

Il 30 aprile 2010 è stata sottoscritta la convenzione necessaria per la messa a regime della "Giornata del cittadino". Hanno sottoscritto 14 Enti, comune di Monza ente capofila con l'adesione di 19 uffici. In un giorno settimanale, il giovedì, gli uffici comunali saranno aperti nella stessa fascia oraria (dalle 9.00 alle 16.30), con l'obiettivo di migliorare l'accessibilità e l'offerta oraria dei servizi di sportello al pubblico. Contemporaneamente gli enti del territorio aderenti all'iniziativa, sempre il giovedì parteciperanno con un orario condiviso che va dalle ore 9.00 alle ore 14.30 garantendo, come novità, la pausa pranzo.

Continuano le azioni di monitoraggio e l'ampliamento dell'adesione ad altri Enti del territorio e ad altri uffici del comune.

3° bando

Avviata una ricognizione all'interno dell'Ente finalizzata alla conoscenza di progetti collegati con le politiche temporali e che quindi ci permetta di redigere un progetto, in risposta del 3° bando. Il prossimo 24 settembre è il termine ultimo per la presentazione in Regione Lombardia della richiesta di contributo attraverso la presentazione di progetti che dovranno prevedere un cofinanziamento.

Attività di sviluppo

1) **servizi per il cittadino:**

Consolidamento dello sviluppo, in collaborazione con i vari partner tecnologici, dei seguenti servizi:

- Visura pasti mense scolastiche comunali
- Calcolo autodeterminazione ISEE
- Iscrizioni centri estivi
- Iscrizione pre e post scuola.
- Pagamenti on-line dei vari servizi offerti
- Integrazione cambio di indirizzo on-line fra le piattaforme Websi e CBM ONLINE

Conclusione Studio Integrazione fra portale CBM ONLINE e CIVILIA per utilizzo del sw di timbro digitale e avvio della sperimentazione.

Avvio analisi passaggio servizi Siscotel sotto BDU integrata con la piattaforma Elisa2 allo scopo di estendere l'emissione dei servizi online sulla piattaforma C&T.

Analisi sviluppo nuovo servizio DIAP e successiva integrazione fra MUTA e software di gestione del servizio Commercio

2) **supporto a innovazione servizi interni:**

Riqualficazione personale Sistemi Informativi

in seguito all'esternalizzazione del servizio assistenza, due operatori hanno intrapreso un percorso di riqualficazione nell'ambito dell'ufficio Applicativi e Sviluppo software.

Busta paga On Line

nell'ottica della collaborazione intersettoriale è stata effettuata l'analisi e iniziato lo sviluppo per la pubblicazione della busta paga OnLine

Servizi Sociali

Supporto all'analisi e all'implementazione della cartella sociale elettronica nell'ambito di un progetto intercomunale (Monza - Brugherio - Villasanta) per il settore Servizi sociali con interfacciamento real-time al software dell'ASL territoriale per la segnalazione di "bisogni dell'utenza".

Informatizzazione Asili nido.

Gestione Documentale

Rilascio di 41 caselle di PEC per i consiglieri comunali, allo scopo di informatizzare le convocazioni di consiglio comunale.

Costruzione software di ulteriore personalizzazione del circuito PEC → consiglieri comunali, per la gestione degli allegati agli ordini di convocazione.

Analisi processo per la gestione informatica delle delibere di Consiglio Comunale.

SIT

Supporto nella partecipazione a progetti in ambito extraterritoriale, legati principalmente al tema della cartografia catastale e sua integrazione con le banche dati comunali

Elisa2

Progetto intersettoriale denominato "Elisa2": supporto allo sviluppo del progetto con particolare riferimento alle procedure di integrazione delle banche dati sulla piattaforma fornita da Hiweb, al fine di realizzare la cartella del contribuente, progetto che vede Monza capofila del Polo Catastale

Ufficio museale

Manutenzione e miglioramento del software di gestione opere d'arte da parte

Ufficio Viabilità

Analisi e inizio realizzazione software per la gestione informatica delle ordinanze con integrazione con il software IRIDE per il rilascio del numero di protocollo

3) Avvio di un processo di collaborazione con Regione Lombardia - LISPA:

Nell'ottica della collaborazione fra enti pubblici, prevista dal documento eGov2012, è stata avviata una proposta di collaborazione fra i Sistemi Informativi del comune di Monza e la Direzione Generale Semplificazione e Digitalizzazione di regione Lombardia, che ha portato a:

- Adesione al circuito SPCCoop con installazione e configurazione della Porta di Dominio.
- Adesione alla sperimentazione al software regionale MUTA per l'interscambio di documenti relativi alla dichiarazione inizio attività produttiva.
- Avvio di un protocollo per la realizzazione del primo servizio aggiuntivo su CRS (Certificazione ISEE) con coinvolgimento, a livello regionale, dell'INPS e dei CAAF dei maggiori sindacati nazionali.

4) Connettività

Attivato il collegamento in fibra ottica delle seguenti sedi comunali:

- Polizia Municipale (via Mentana)
- Economato (via Bramante da Urbino)

- Manutenzione (via de Chirico)
- Cimitero Urbano (via Ugo Foscolo)

Attivato il collegamento tramite linea cda per le seguenti sedi comunali:

- Circoscrizione 1 (Via Lecco)
- Archivio Storico (Via Annoni)

RELAZIONE SULLO STATO DI ATTUAZIONE DEI PROGRAMMI DI BILANCIO 2010

PROGRAMMA FZ03: LEGALE -

PROGETTO FZ03/01: LEGALE

L'assistenza giuridico-legale è stata effettuata dal Settore sia per quanto riguarda l'aspetto più prettamente giudiziale che quello stragiudiziale.

L'Ufficio Contenzioso, in particolare, ha assunto la difesa in giudizio dell'Ente nella maggior parte dei giudizi che sono stati promossi avverso il Comune stesso, mediante la predisposizione di atto di costituzione e di partecipazione alle successive udienze, ovvero ha proceduto ad affidare ad Avvocati del Libero Foro gli incarichi di difesa giudiziale per quelle cause di particolare rilevanza per l'Ente stesso o nelle quali venivano richieste competenze altamente specialistiche, curando e gestendo le pratiche da un punto di vista amministrativo.

Per quanto riguarda gli incarichi di difesa in giudizio conferiti ad Avvocati esterni, si è proceduto alla pubblicazione di un avviso per la formazione di un albo avvocati cui attingere, in base alle materie, per l'affidamento degli incarichi, in modo da garantire, mediante la rotazione degli incarichi, trasparenza e imparzialità dell'attività amministrativa.

Oltre a costituirsi nelle cause promosse contro il Comune, l'Ufficio ha proceduto, altresì, a promuovere azioni giudiziarie per il recupero di somme dovute all'Ente a vario titolo: canoni di locazione non corrisposti, canoni di concessione, indennità non pagate, o per l'esecuzione di sfratti nei confronti di occupanti abusivi di immobili di proprietà comunale.

Nell'ambito dei giudizi penali l'Ufficio ha proceduto, ove richiesto dagli uffici comunali interessati, alla costituzione di parte civile dell'Ente al fine di ottenere un risarcimento per i danni subiti.

Per quanto riguarda l'attività inerente le procedure fallimentari, l'Ufficio Contenzioso ha proceduto alla insinuazione al passivo per quei crediti che sono stati segnalati dai singoli settori/uffici, verificando successivamente le somme assegnate.

L'Ufficio Stragiudiziale ha curato l'attività stragiudiziale che è consistita nella redazione di pareri scritti, ove la richiesta, da parte degli altri Uffici/Settori dell'Ente, sia stata formulata per iscritto, cercando di ottemperare, per quanto possibile, alle richieste nei tempi brevi che sono stati individuati, nonché nella formulazione di pareri orali ogni volta che siano state richieste consulenze "estemporanee" allorquando se ne presentava il bisogno.

Il Servizio Legale ha, altresì, fornito supporto legale alla Segreteria Generale nelle questioni, riguardanti il Consiglio Comunale o la Giunta, in cui sia presentato un problema di interpretazione di una norma e della sua applicazione.

L'attività stragiudiziale è consistita anche nella partecipazione a riunioni a supporto degli altri uffici dell'ente e nella partecipazione a progetti sovracomunali in cui è stata richiesta la presenza di un legale.

Nell'attività stragiudiziale si inserisce, altresì, la gestione di pratiche per le quali è stato richiesto un intervento del Settore al fine di valutare richieste di legali, proposte transattive richieste di pagamento ecc.

In questo specifico ambito, il Settore sta procedendo alla attivazione di uno Sportello per la mediazione con l'intento di far confluire in esso quelle controversie, che non siano ancora pervenute ad un tribunale, di natura economica e non vertenti su diritti indisponibili, che vedano come parti il Comune e privati cittadini, professionisti, singole imprese e per le quali le parti intendano perseguire la via conciliativa anziché quella meramente giudiziaria.

Per quanto riguarda le entrate, il Servizio Legale si è attivato per ottenere il pagamento delle spese legali o di altre somme dovute a diverso titolo, da parte di soggetti risultati soccombenti in cause instaurate nei confronti dell'Amministrazione e ha proceduto ad inoltrare le richieste di

risarcimento per danni causati al patrimonio comunale da terzi nell' ambito di incidenti stradali (es. abbattimento paline semaforiche, danneggiamento ad aiuole, guard-rail ecc.). La maggior parte delle richieste è andata a buon fine avendo ottenuto dalla compagnia di assicurazione avversaria quanto richiesto. In caso di mancato pagamento l' ufficio provvede a reiterare le richieste nell' ambito dei termini prescrizionali previsti per legge e a valutare l' opportunità di promuovere un giudizio per ottenere il risarcimento.

Si è, inoltre, proceduto, su richiesta della Corte dei Conti, a curare il procedimento di recupero di somme dovute da dipendenti ritenuti responsabili di danni erariali a seguito di sentenze di condanna emesse dalla Corte stessa.

Il servizio si è anche occupato delle richieste di patrocinio legale presentate da dipendenti (o ex) e amministratori (o ex) che si siano trovati coinvolti in procedimenti giudiziari in dipendenza del loro ufficio, procedendo ad attivare la polizza assicurativa stipulata (ove esistente) per il rimborso delle spese legali sostenute, rimborso dovuto in caso di assoluzione.

Per quanto riguarda la Tutela della Privacy, il Settore ha adempiuto agli obblighi previsti per legge entro le date di scadenza previste per legge: revisione del documento programmatico per la sicurezza, nomina degli Amministratori di Sistema effettuando una serie di incontri con gli Uffici Comunali preposti per la predisposizione di corsi in materia.

Al fine di aggiornare i documenti esistenti e consentire l' adeguamento alle normative vigenti degli atti predisposti per adempiere al meglio a quanto richiesto per legge, si sta procedendo ad affidare incarico di consulenza tecnico-legale ad una ditta specializzata nel campo, ditta da individuare mediante procedura di cottimo fiduciario.

STATO DI ATTUAZIONE DEI PROGRAMMI DI BILANCIO 2010
PROGRAMMA FZ04: ORGANIZZAZIONE E PERSONALE

PROGETTOFZ04/01: PROGRAMMAZIONE ECONOMICA E AMMINISTRAZIONE RISORSE UMANE

1. PROGRAMMAZIONE E GESTIONE ECONOMICA

1.1 GESTIONE ECONOMICA

Le attività di gestione ordinaria e continuativa si riassumono nella liquidazione mensile degli emolumenti spettanti a tutto il personale dipendente a tempo determinato, indeterminato e co.co.co; liquidazione delle indennità e gettoni di presenza agli Amministratori; adempimenti fiscali, previdenziali, assicurativi conseguenti.

Nell'attesa del rinnovo contrattuale 2010-2012, sono stati incrementati gli stipendi dei dipendenti dell'importo previsto per la vacanza contrattuale con decorrenza 1° aprile 2010 e 1° luglio 2010, nelle misure stabilite dal Ministero dell'Economia e delle Finanze.

Con le definitive sottoscrizioni del CCNL comparto Enti Locali area dirigenza, avvenute rispettivamente il 22 febbraio ed il 3 agosto 2010, sono state adeguate le retribuzioni e conguagliati gli importi spettanti a titolo di arretrati per gli incrementi contrattuali e quelli erogati a titolo di vacanza contrattuale sino alla stipulazione del CCNL.

1.2 PROGRAMMAZIONE ECONOMICA

L'ordinaria attività di programmazione e pianificazione della spesa di personale, ai fini della predisposizione dei documenti contabili, delle relative certificazioni, e quanto previsto dalla normativa vigente in tema di contenimento della spesa di personale, ha comportato la redazione di reports per il monitoraggio della stessa, al fine di verificare gli scostamenti rispetto all'anno precedente ed attuare le opportune scelte strategiche per lo sviluppo economico e professionale del personale, nonché per l'eventuale potenziamento dell'organico esistente.

2. AMMINISTRAZIONE DEL PERSONALE

2.1 AMMINISTRAZIONE

L'attività ordinaria è stata assorbita, oltre che dalla liquidazione delle pratiche pensionistiche, dalla gestione dei numerosi permessi e congedi connessi alla maternità previsti dalla specifica normativa, dalla predisposizione delle pratiche di tfr relativi al personale a tempo determinato cessato, dalle certificazioni previdenziali.

Le funzioni dell'ufficio sono state incrementate nel corso dell'anno dal protocollo generale per il servizio e dalla gestione dei buoni mensa.

3. GESTIONE E CONTROLLI PRESENZE/ASSENZE

A seguito del D.L. 112/2008, prosegue il monitoraggio mensile, richiesto dal Ministero per la Pubblica Amministrazione e l'innovazione, delle assenze del personale dipendente e la connessa pubblicazione sul sito internet dei tassi di assenteismo nell'ambito dell'operazione "trasparenza".

L'ufficio ha inoltre provveduto alla distribuzione dei cartellini identificativi al personale dipendente, in adempimento dell'obbligo di esposizione per i dipendenti che sono a contatto con il pubblico, introdotto dall'art. 69 del DIGS 150/09.

PROGETTO FZ04/02 - ORGANIZZAZIONE E SVILUPPO

Il progetto si articola su tre fondamentali funzioni del Settore Organizzazione e Personale: l'organizzazione, la formazione, la gestione e selezione del personale. Il progetto si sta svolgendo in linea con le previsioni tempi/costi previste negli atti di programmazione finanziaria e gestionale.

1. ORGANIZZAZIONE

1.1 SVILUPPO ORGANIZZATIVO

Nel corso del 2010 si è proceduto all'implementazione della procedura informatizzata per la gestione integrata delle banche dati del personale e dell'organizzazione, all'interno della quale, già a partire da inizio 2010, sono inseriti tutti i nuovi eventi giuridici e relativi alla collocazione organizzativa che riguardano i dipendenti sia di ruolo che a tempo determinato. Per l'anno 2011 è previsto il completamento del caricamento storico dei dati che consentirà una gestione complessiva, integrata e distribuita delle informazioni riguardanti il personale.

Nel corso del 2010 si sono garantite tutte le funzioni di aggiornamento, elaborazione e distribuzione delle informazioni e delle procedure a rilevanza organizzativa (organigrammi, organici, incarichi e pesatura posizioni di responsabilità, modifiche regolamentari in materia di organizzazione).

Interventi in materia di "lean organization" sono stati effettuati in via sperimentale e con ottimi risultati presso il Settore Organizzazione e Personale al fine di verificare la possibilità di utilizzo delle tecniche dell'organizzazione snella per il miglioramento dei servizi dell'Ente.

1.2 SVILUPPO DEL PERSONALE

Si sono regolarmente svolte tutte le attività del processo di valutazione delle prestazioni del personale finalizzate anche all'erogazione del premio incentivante per l'anno 2009.

1.3 RELAZIONI SINDACALI

I 14 incontri sindacali tenutisi nella prima metà dell'anno 2010 hanno consentito l'avvio del confronto tra Amministrazione e Organizzazioni Sindacali rappresentative sui temi emergenti della nuova riforma della pubblica amministrazione previsti dalla Legge n.15/2009.

Nel corso di tali incontri sono stati sottoscritti diversi accordi in materia di lavoro straordinario, indennità professionale al personale docente del centro di formazione professionale Scuola Borsa-CFL, incentivazione al personale educativo degli asili nido, distribuzione della quota di produttività anno 2009 (art. 37 CCNL 2002-2005) e nuovi criteri a valere per l'anno 2010.

Sono inoltre stati concordemente definiti i criteri per il passaggio dei dipendenti del centro di formazione professionale Scuola Borsa alla costituita Azienda Speciale che assorbirà le funzioni di tale CFL.

1.4 COMUNICAZIONE INTERNA

Si è garantita la pubblicazione mensile del "Comuninforma", l'house-organ elaborato dal Settore Organizzazione e Personale finalizzato ad aggiornare il personale, specie quello non dotato di strumentazione informatica che consenta l'accesso alla intranet comunale e a quello temporaneamente assente dal servizio, sulle novità normative e di Ente in materia di personale.

2. FORMAZIONE

2.1 FORMAZIONE DEI DIPENDENTI

In attuazione delle linee programmatiche adottate dalla Giunta Comunale con delibera n.891 del 19.12.2008, e del Piano Operativo della Formazione 2009/2010, sono state portate avanti nell'anno 2010 numerose iniziative formative a favore dei dipendenti.

Il P.O.F. 2009/2010 si differenzia in maniera sostanziale da quelli degli anni precedenti, caratterizzandosi per la presenza di massicci interventi trasversali che coinvolgono sulle medesime tematiche ampie fasce di lavoratori, per la maggiore articolazione degli strumenti di formazione e sviluppo del personale adottati, per la standardizzazione e organizzazione degli interventi in funzione di obiettivi definiti e chiari.

In particolare si sono sviluppati consistenti investimenti, a tutti i livelli dell'organizzazione dell'ambito professionale amministrativo-tecnico-contabile, per la formazione trasversale e intersettoriale a rilievo strategico sui temi dell'Area Economica Amministrativa e della Qualità dei Servizi.

2.2. PARI OPPORTUNITA'

Prosegue anche nel 2010 l'impegno dell'Ente per la promozione delle Pari Opportunità tra i lavoratori e le lavoratrici del Comune di Monza.

Il Comitato Pari Opportunità, organismo paritetico composto da rappresentanti dell'Amministrazione e da componenti delle Organizzazioni Sindacali firmatarie del CCNL vigente, si è riunito nell'anno 2010 al fine di individuare gli ambiti prioritari di intervento e portare avanti gruppi di lavoro misti per la discussione dei temi emergenti in materia di pari opportunità nell'Ente.

Al fine di tutelare l'ambiente di lavoro dai casi di molestie e di discriminazioni da parte dei dipendenti, è stata confermata l'incarico alla Consigliera di Fiducia, professionista esterna, che continuerà a sviluppare azioni di ascolto e di accoglienza delle problematiche dei dipendenti.

Sono state portate avanti, nell'anno 2010, alcune azioni del Piano delle azioni Positive 2009/2011, con particolare riferimento al tema della conciliazione lavoro-famiglia.

3. GESTIONE E SELEZIONE DEL PERSONALE

3.1 ASSUNZIONI E PROGRESSIONI DI CARRIERA

La pianificazione triennale dei fabbisogni di personale 2010/2012, coerente agli obiettivi di riduzione programmatica delle spese di personale, ha previsto l'acquisizione dall'esterno di 33 figure a tempo indeterminato per varie aree professionali e livelli, con particolare riguardo alla copertura di posti dirigenziali (3) e di posti delle aree vigilanza (14), socio-educativa (3) e amministrativa (9). La copertura delle posizioni sta avvenendo in linea con i tempi, i costi e le modalità di reclutamento stabilite.

Uno stop alle progressioni di carriera, portate a termine nel numero di 24 nell'anno 2010 ma in relazione a decisioni assunte nell'anno 2009, è stato determinato dalle nuove disposizioni normative della riforma del pubblico impiego, che prevedono, dall'anno 2010, l'accesso al pubblico impiego esclusivamente dall'esterno, con eventuale riserva inferiore al 50% dei posti al personale interno.

3.2 SERVIZIO CIVILE VOLONTARIO

Grazie all'accordo di partnerariato avviato nell'anno 2008 con l'Associazione Nazionale dei Comuni Italiani (ANCI) per la presentazione di progetti di Servizio Civile Volontario, sono stati avviati a fine 2009 nell'Ente 25 volontari impegnati per un anno in vari servizi rivolti alla cittadinanza negli ambiti sociale, educativo, culturale ed ambientale. Nuovi progetti, in fase attualmente di valutazione, sono stati presentati all'autorità competente per potersi avvalere di nuovi volontari per l'anno 2011.

3.3 GESTIONE DEL PERSONALE

Le attività di gestione del personale sono molteplici ed estremamente articolate. Esse vanno dalle procedure di assunzione e di presa servizio, a quelle di cessazione, alle modifiche contrattuali in materia di tempo parziale, alla gestione della mobilità esterna ed interna, alla certificazione degli stati di servizio, alla tenuta del fascicolo cartaceo e altro. Tutte queste funzioni sono state garantite anche nell'anno 2010 e costantemente soggette ad azioni di miglioramento sotto il profilo dell'efficienza, attraverso la revisione e la standardizzazione dei flussi procedurali.

3.4 PROCEDIMENTI DISCIPLINARI

A seguito dell'introduzione delle nuove disposizioni in materia disciplinare inserite nel C.C.N.L. Regioni ed Autonomie Locali del 11.04.2008, è stata continuata nel 2010 l'attività sanzionatoria disciplinare nei confronti dei dipendenti che hanno tenuto comportamenti non conformi alle disposizioni contrattuali, regolamentari ed impartite dall'Amministrazione.

PROGETTO FZ04/03 - PREVENZIONE E PROTEZIONE

L'Ufficio Prevenzione protezione ha garantito, dall'inizio del 2010 a tutt'oggi i seguenti servizi di supporto alle Direzioni dell'Ente, sia in attività ordinaria che straordinaria, con le risorse umane, strumentali e finanziarie assegnate ai servizi:

individuazione dei fattori di rischio;

- valutazione e/o aggiornamento dei rischi con l'individuazione delle misure per la sicurezza e la salubrità degli ambienti di lavoro nel rispetto della normativa vigente sulla base della specifica conoscenza dell'organizzazione dell'Ente;
- elaborazione delle misure preventive, protettive e di utilizzo dei dispositivi di protezione individuale e dei sistemi di monitoraggio e controllo di tali misure;
- elaborazione delle procedure di sicurezza per le varie attività;
- monitoraggio e raccolta certificazioni edifici;
- programmi di formazione ed informazione dei lavoratori;
- partecipazione alle consultazioni in materia di tutela della salute e della sicurezza, riunioni periodiche con il Medico competente, i Datori di lavoro e i Rappresentanti dei lavoratori alla sicurezza;
- collaborazione col Medico competente effettuando sopralluoghi;
- gestione convenzione con Azienda ospedaliera S.Gerardo di Monza per sorveglianza sanitaria in tutti i casi previsti dalla normativa vigente.

PROGETTO FZ04/04 - SERVIZI GENERALI

L'Ufficio Servizi Generali ha garantito, dall'inizio del 2010 a tutt'oggi, i seguenti servizi di supporto al funzionamento dell'Ente, sia in attività ordinaria che straordinaria, con le risorse umane, strumentali e finanziarie assegnate ai servizi:

- servizio di presidio delle sedi comunali e giudiziarie
- servizio di vigilanza delle sedi comunali e giudiziarie
- servizio centralino delle sedi comunali e giudiziarie
- servizio di assistenza alle sedute del Consiglio Comunale
- servizio di assistenza ai piani
- gestione parcheggio comunale.

RELAZIONE SULLO STATO DI ATTUAZIONE DEI PROGRAMMI DI BILANCIO 2010

PROGRAMMA FZ05: PATRIMONIO E LOGISTICA

PROGETTO FZ05/01: PATRIMONIO

Proseguimento dell'alienazione delle aree individuate nel Piano delle Alienazioni e Valorizzazioni

In allegato al Bilancio di Previsione 2010 è stato approvato il secondo Piano delle Alienazioni e Valorizzazioni, predisposto dal servizio patrimonio, nel quale sono state riconfermate alcune aree già comprese nel Piano del precedente anno ed altre di nuovo inserimento, come le aree industriali di via Ercolano-Pompei, l'area di via Sicilia ed alcuni reliquati di modesta entità. Nel mese di aprile si è svolta la 4° asta pubblica, con la quale sono state alienate l'area di via Elvezia, l'area di via Sicilia e i reliquati al confine con Cinisello B.mo, per un importo complessivo di € 1.054.000,00. Sono invece andate ancora deserte le aste per le aree residenziali di via Mons. Rigamonti e via Libertà, sebbene poste con valori sensibilmente più bassi rispetto alle precedenti aste.

Relativamente alla Colonia di Noli, si è in attesa della perizia richiesta all'Agenzia del Territorio di Savona, a seguito della quale sarà espletata asta pubblica.

Sempre in materia di alienazione, l'ufficio Patrimonio ha preso parte, per quanto concerne gli aspetti immobiliari, alle attività di studio e valutazione inerenti l'operazione di cartolarizzazione,

di cui alla deliberazione di C.C. n. 43 del 13/07/2010.

Completamento delle attività per la risoluzione dei diritti di superficie e riconvenzionamento delle proprietà nei piani di zona ex Lege 167/62.

Nel corso del primo semestre 2010 sono state raccolte le adesioni nel PdZ MO7-via Silva, con esito superiore al 75% dei proprietari di alloggi ed in buona parte sono stati stipulati atti notarili. L'elevata adesione ha comportato lo slittamento delle procedure per quanto riguarda il PdZ MO4- via Debussy, che saranno comunque intraprese nel prossimo mese di settembre e terminate entro dicembre 2010. Al 30 giugno 2010 si è registrato un introito complessivo pari a circa € 8.400.000

Permuta di terreni in via della Guerrina tra Comune e Fondazione Alessio Tavecchio

Nel mese di aprile è stata formalizzata con atto notarile la permuta delle suddette aree che ha consentito al Comune di ottenere un'area con conformazione più vantaggiosa ed una estensione maggiore in fregio a via della Guerrina

Contratto di Quartiere "Cantalupo"

A seguito della sottoscrizione della Convenzione con Regione Lombardia nell'ottobre 2009, sono state avviate le prime attività/azioni previste dal Contratto. L'ufficio Edilizia Economica Popolare continua nella sua attività di coordinamento e collaborazione sia con il Direttore di Contratto che con i partner.

Edilizia convenzionata

Dopo un'intensa attività di preparazione e definizione dei contenuti, nel mese di giugno è stata sottoscritta la Convenzione con la quale la Società Habitat s.r.l. si è impegnata alla realizzazione di n. 30 alloggi in edilizia a prezzo convenzionato nell'ambito dell'intervento residenziale di via Magenta.

Inoltre è in corso uno studio di fattibilità finalizzato allo sviluppo di interventi significativi per accrescere l'offerta di alloggi sociali da localizzare nell'area ex Fossati-Lamperti, anche in

funzione delle opportunità offerte dal Fondo Nazionale per l'edilizia sociale di cui al DPCM 19 luglio 2009.

UFFICIO MANUTENZIONE EDILIZIA RESIDENZIALE PUBBLICA

Premesse:

L'Ufficio Manutenzione Alloggi Comunali, si occupa della gestione della manutenzione edile ed impiantistica di tutti gli edifici ERP (Edilizia Residenziale Pubblica) facenti parte del patrimonio immobiliare comunale gestendo interventi su 1414 alloggi comunali sparsi in diversi edifici su tutto il territorio comunale.

Nello specifico vengono eseguiti interventi di manutenzione straordinaria e manutenzione ordinaria sia localizzati (riferiti ai singoli alloggi) sia estesi se riferiti ad interi complessi residenziali.

Gli interventi di manutenzione ordinaria riguardano quelle opere e modifiche che si rendono di volta in volta necessarie per mantenere efficienti le strutture, i manufatti, gli impianti tecnologici, al fine di permetterne la funzionalità e l'uso da parte degli inquilini assegnatari

Alla manutenzione ordinaria delle strutture si provvede tramite ditte specializzate incaricate secondo le normative di legge

Gli interventi di manutenzione straordinaria sono relativi nella maggior parte dei casi ad interventi di riqualificazione o di adeguamento alle normative vigenti, quali: L. 37/08 (adeguamento impianti), L. 10/91 (contenimento energetico), L. 13/89, L.R. 6/89, DPR 24/7/96 n. 503 (abbattimento barriere architettoniche), ecc.

Detti interventi vengono predisposti attraverso progettazioni e Direzione dei Lavori interne o tramite incarichi a professionisti esterni e affidati tramite gare d'appalto.

Nel corso del 2010 si è provveduto a completare quegli interventi di particolare entità ed in corso nell'anno precedente quali:

- Manutenzione Straordinaria ed adeguamento impiantistico case comunali di Via Giotto - 1° Lotto
- Manutenzione Straordinaria ed adeguamento impiantistico case comunali di Via Pisacane - 1° Lotto
- Manutenzione Straordinaria ed adeguamento impiantistico case comunali di Via Vespucci - 2° Lotto;

oltre che avviare i programmi previsti per l'anno 2010 e di seguito elencati:

<u>Titolo 1 - Int. 1090203 - SPESA CORRENTE</u>
--

Stanziamiento complessivo

€.	425.000,00
----	------------

Con l'applicazione della normativa regionale in merito all'adeguamento del canone d'affitto per l'anno 2010 è stato possibile finanziare le opere di Manutenzione Ordinaria mediante le entrate derivanti dal pagamento dei canoni di affitto.

Si è provveduto ad impegnare la cifra stanziata per l'esecuzione di diversi interventi quali ad esempio:

- **Prestazioni di servizi per manutenzione giardini:** i lavori riguardanti la manutenzione ordinaria delle aree a verde (taglio erba, potatura piante e siepi) c/o le case comunali sono state eseguite come da programma seguendo le fasi vegetative stagionali. Sono in fase di esecuzione gli interventi previsti secondo la programmazione prefissata.

- **Interventi di disinfestazione e derattizzazione c/o le case comunali**

Manutenzione ordinaria aree cortilizie c/o case comunali: realizzazione interventi per il ripristino delle asfaltature dei cortili presso le case comunali;

- **Opere da capomastro falegname vetraio fabbro imbianchino:** I lavori, consistenti nell'esecuzione di opere di manutenzione (ripristini murari, imbiancature ecc) delle parti comuni delle case comunali sono state correttamente ed adeguatamente programmati.

- **Manutenzione ordinaria impianti opere da elettricista idraulico e ascensorista:** I lavori, consistenti nell'esecuzione di opere di manutenzione degli impianti presso le case comunali sono state correttamente ed adeguatamente programmati

- **Lavori di pulizia programmata delle fosse biologiche e condotte fognarie:**

- **Lavori urgenti di adeguamento degli impianti elettrici c/o gli alloggi di via Nievos5**

Lavori di manutenzione ordinaria impianti citofonici: Interventi di ripristino indispensabili da realizzarsi presso le case comunali di via Manara,33 e Via Mazzucotelli 2 e che ne prossimi anni verranno estesi anche ad altre case comunali

- **Manutenzione ordinaria impianti antincendio presso le case comunali:** prima serie di interventi indispensabili per la messa a norme degli impianti antincendio delle case comunali soggette a Certificato di Prevenzione Incendi

Titolo 2 -Int. 2090201 - INVESTIMENTI

Cap. 29202 - Interventi statici case comunali di Via Giotto.

Stanziamiento	€.	200.000,00
---------------	----	------------

A seguito del crollo della porzione di solaio al PT scala C e della presenza di strutture orizzontali inflesse è necessario procedere ad una apposita perizia statica dell'intero complesso edilizio per la valutazione della consistenza attuale al fine di elaborare un ipotesi di intervento di consolidamento per il quale è necessario sviluppare la progettazione esecutiva e procedere al reperimento del finanziamento.

Cap. 29206 - Manutenzione straordinaria case comunali di Via Pellegrini

Stanziamiento attuale	€.	120.000,00
-----------------------	----	------------

L'intervento prevede il rifacimento completo dell'impermeabilizzazione dei box interrati presso le case comunali di Via Pellegrini a causa delle notevoli infiltrazioni. L'importo stanziato prevede la copertura della quota lavori da realizzarsi per le autorimesse di proprietà dell'Amministrazione Comunale da parte dell'Amministratore dello stabile

Cap. 29208 - Manutenzione Straordinaria case comunali

Stanziamiento	€.	400.000,00
---------------	----	------------

Sono in fase di programmazione e progettazione una serie di interventi per il ripristino, abbattimento barriere architettoniche e/o adeguamento impiantistico degli alloggi comunali che nel corso dell'anno tornano ad essere disponibili per nuove assegnazioni.

Gli interventi da realizzarsi in genere prevedono:

- il totale rifacimento dei servizi igienici con, ove possibile, l'adeguamento edilizio degli stessi per l'abbattimento delle barriere architettoniche;
- l'adeguamento impiantistico degli impianti idrici , di riscaldamento ed elettrici dell'intero alloggio al fine di renderli rispondenti alla normativa vigente in materia;
- il rifacimento delle pavimentazioni e dei rivestimenti interni
- la sostituzione ove necessario dei vecchi infissi con nuovi infissi dotati di vetrate isolanti termo-acustiche.
- adeguamento alle normative antincendio di alcune case comunali al fine dell'ottenimento del Certificato di Prevenzione Incendi

Cap. 29209 - Manutenzione straordinaria parti comuni case comunali

Stanziamiento attuale	€.	150.000,00
-----------------------	----	------------

In corso la programmazione di una serie di interventi da eseguirsi sulle parti comuni delle case comunali quali ad esempio:

- Rifacimento delle facciate presso le case comunali di Via Silva 9
- Rifacimento delle facciate presso le case comunali di Via Meda 59
- Manutenzione straordinaria delle colonne montati degli impianti idrici, fognari ed elettrici presso le case comunali
- Tinteggiatura dei corpi scala presso le case comunali
-

Cap. 29210 - Manutenzione straordinaria case comunali di Salvatori 40

Stanziamiento attuale	€	. 280.000,00
-----------------------	---	--------------

In fase di esecuzione la progettazione definitiva dell'intervento, con il quale si prevede di eseguire il rifacimento delle facciate con la realizzazione di idoneo rivestimento a cappotto per l'isolamento termico degli edifici.

Cap. 33520 - Manutenzione straordinaria ed adeguamento L.46/90 case comunali di via Vecellio - 2° lotto

Stanziamiento attuale	€.	520.000,00
-----------------------	----	------------

In fase di esecuzione la progettazione definitiva dell'intervento, con il quale si prevede di eseguire la rimozione completa della copertura esistente in lastre di amianto ed il suo completo rifacimento oltre alla realizzazione di opere edili per la revisione delle facciate ed all'adeguamento normativo dei parapetti balconi.

Cap. 33521 - Manutenzione Straordinaria case comunali

Stanziamiento €. 300.000,00

Sono stati programmati, progettati e realizzati interventi di ripristino e/o adeguamento impiantistico di 11 alloggi comunali. Per la realizzazione di ulteriori interventi di ripristino e/o adeguamento impiantistico è stato reperito apposito finanziamento (mutuo) ed è in corso la progettazione esecutiva.

Cap. 33570 - Lavori di manutenzione straordinaria case comunali di Via Cattaneo 25

Stanziamiento attuale €. 120.000,00

L'intervento prevede il rifacimento completo delle facciate delle case comunali di Via Cattaneo 25 che si presentano fortemente ammalorate e pericolanti. L'importo stanziato prevede la copertura della quota lavori a carico dell'Amministrazione Comunale da parte dell'Amministratore dello stabile.

Cap. 33590 - Manutenzione straordinaria ed adeguamento L.46/90 case comunali di via Vespucci 8 - 3° lotto

Stanziamiento €. 1.150.000,00

Si è provveduto alla stesura della progettazione definitiva dei lavori, che prevedono quali opere principali l'adeguamento impiantistico elettrico e di riscaldamento mediante il collegamento degli stabili F/G alla rete del Teleriscaldamento, il rifacimento delle coperture con l'eliminazione dell'amianto, il rifacimento delle facciate e la sostituzione dei serramenti esterni. Appena reperito il finanziamento ed ottenuta approvazione da parte della G.C. del progetto definitivo si potrà procedere alla stesura della progettazione esecutiva ed all'espletamento della gara d'appalto

Cap. 33610 - Lavori di manutenzione straordinaria ed adeguamento L.46/90 case comunali di via Mazzucotelli 2

Stanziamiento attuale €. 330.000,00

In fase di esecuzione la progettazione definitiva dell'intervento, con il quale si prevede di eseguire la rimozione completa della copertura esistente in lastre di amianto ed il suo completo rifacimento oltre alla realizzazione di opere edili per la revisione delle facciate ed all'adeguamento normativo dei parapetti balconi, tinteggiatura dei vani scala.

Cap. 33640 - Manutenzione straordinaria ed adeguamento L.46/90 case comunali di via Pisacane - 2° lotto

Stanziamiento attuale €. 450.000,00

In fase di esecuzione la progettazione definitiva dell'intervento, con il quale si prevede di eseguire, dato il notevole ridimensionamento dello stanziamento, la sistemazione dell'esistente corpo lavatoi in cui verranno ricavati n. 2 alloggi.

Cap. 33760 - Manutenzione straordinaria sostituzione caldaie c/o case comunali

Stanziamiento attuale €. 150.000,00

In corso la programmazione di una serie di interventi per l'adeguamento normativo mediante ripristino e/o sostituzione delle caldaie di riscaldamento autonomo presso gli alloggi comunali di alcuni stabili comunali.

PROGETTO FZ05/02: ALLOGGI COMUNALI

L'Ufficio Alloggi gestisce il patrimonio di E.R.P. assoggettato a normativa regionale ai sensi dell'art.1 c.2 del Regolamento Regionale 1/2004 attuando il controllo sulle utenze, predisponendo gli atti necessari al pagamento dei canoni di locazione e delle spese relative alle affittanze, alla rendicontazione oneri accessori, al recupero dei crediti e della gestione delle morosità.

In particolare:

cod FZ05 / 1 Si è predisposta entro il 30 Aprile 2010 la bozza di Deliberazione di G.C. per l'indizione del bando relativo alla formazione di una graduatoria per l'assegnazione di alloggi di ERP, recependo le disposizioni del R.R. 1/2004; si è provveduto entro il 30 Luglio 2010 a predisporre la modulistica per la presentazione delle domande di partecipazione al bando, la pubblicazione e pubblicizzazione del bando stesso, mediante manifesti, volantini e un apposito spazio sul sito internet del Comune di Monza;

si è gestita la graduatoria scaturita del bando indetto nel 2008 ai sensi del R.R. 1/2004 con la conseguente assegnazione da Gennaio a Luglio 2010 di n.25 alloggi resisi disponibili, secondo l'ordine decrescente dell'ISBARC (indicatore dello stato di bisogno abitativo). Per sopperire alle emergenze abitative, da Gennaio a Luglio 2010 n.10 nuclei familiari in condizioni socio-abitative particolari sono stati oggetto di assegnazione in deroga alla graduatoria, ai sensi dell'art.14 del già citato regolamento. E' stata effettuata, compatibilmente con la disponibilità degli alloggi, la mobilità abitativa interna al patrimonio ERP (consensuale o nei casi previsti dall'art.20 c.10 del Regolamento stesso).

Sono stati effettuati da Gennaio a Luglio 2010 n.6 cambi; per gli altri casi di cui è pervenuta la richiesta non si è verificata idonea corrispondenza.

Cod FZ05 / 2 Con la Del. G.C. n.73 del 09/02/2010, è stato adottato l'atto di indirizzo finalizzato a recepire i dettami della Legge Regionale n.27 del 08/11/2007, nonché della Legge Regionale n.27 del 04/12/2009 (Testo Unico delle Leggi Regionali in materia di Edilizia Residenziale Pubblica). Pertanto, sono stati elaborati ed emessi i bollettini "Freccia" adeguati al nuovo canone sopportabile, determinato dalla Regione Lombardia, comprensivi dei conguagli relativi al canone, dovuti per gli anni 2008 e 2009, dilazionati in 3 anni.

Si è provveduto altresì ad un monitoraggio costante dell'andamento degli incassi derivanti da tale nuovo canone.

Sono stati emessi, sempre in virtù della nuova normativa regionale, i preavvisi di decadenza per quegli assegnatari che hanno superato la soglia del limite di ISEE-ERP consentito per la permanenza negli alloggi di ERP.

Cod FZ05 / 3 A seguito dell'istituzione della Commissione Consiliare Speciale per l'accertamento della situazione degli assegnatari di alloggi ERP, avvenuta con Del. C.C. n.20 del 31/03/2010, i cui lavori sono in itinere, si sta procedendo a fornire dati contabili e di carattere sensibile, affinché la Commissione possa valutare le problematiche dei nuclei familiari degli assegnatari, al fine di comunicare al Consiglio Comunale, nei tempi previsti, le risultanze dell'accertamento; verrà valutata un'azione di sostegno economico per quei nuclei particolarmente disagiati ed anche l'attuazione di nuovi strumenti di politiche per la casa.

RELAZIONE SULLO STATO DI ATTUAZIONE DEI PROGRAMMI DI BILANCIO 2010

PROGRAMMA FZ06: RISORSE PROGETTI E FINANZIAMENTI ESTERNI

PROGETTO FZ06/01: RISORSE PROGETTI E FINANZIAMENTI ESTERNI

Come previsto dal Progetto FZ06/01 - Risorse, progetti e finanziamenti esterni, il Settore, nei primi sette mesi dell'anno in corso, ha proposto ai Settori Comunali un buon numero, superiore a 100, di informazioni, comunicati stampa, documenti, bandi di finanziamento, idee progettuali, richieste di partenariato provenienti da diversi paesi, bozze preliminari di progetto, allo scopo di contribuire a rafforzare l'attenzione dei Settori e degli Uffici riceventi su temi direttamente connessi alla qualità dei progetti e dei servizi attualmente implementati, nel contesto locale.

L'obiettivo che si è voluto coerentemente perseguire è stato quello di contribuire a mantenere alto il profilo della progettazione dei diversi e distinti settori, rimarcando il valore, oltre che la necessità, di confrontarsi con politiche di finanziamento fortemente selettive ed esigenti.

Pur sapendo che è spesso estremamente difficile modificare progetti in essere, allo scopo di migliorarli, sulla base di nuove sopravvenute esigenze o di possibili soluzioni divenute finalmente praticabili, si è ritenuto opportuno proseguire con il lavoro di informazione e di proposta, avviato alcuni anni or sono, consapevoli che solo il confronto con idee, progetti e proposte, formulate in situazioni diverse ed in altri ma non dissimili contesti, è possibile migliorare le proprie capacità di analisi e lettura della realtà che ci circonda, oltre che acquisire una maggiore fiducia nella possibilità di incidere su di essa, indirizzando, con chiarezza di intenti, il lavoro quotidiano.

Punti di riferimento ed osservazione per i diversi contesti di finanziamento, a parte alcune difficoltà riscontrate nella puntuale individuazione e riproposizione ai settori delle opportunità a ciascuno riservate, sono stati i siti allo scopo dedicati dalla Regione Lombardia, dall'Amministrazione dello Stato Italiano, dalla Comunità Europea (in questo caso avvalendoci anche di alcuni browser in grado di facilitare la selezione dei bandi di maggiore interesse).

Per l'anno in corso, il settore ha altresì ripreso la consultazione del sito della Fondazione CARIPO che, per l'ambito regionale di nostra pertinenza, esercita un ruolo quasi insostituibile, dal punto di vista della individuazione ed esposizione di ben distinte politiche di settore, così come della sviluppo di strategie di intervento e di buone prassi, nel merito della gestione di servizi degli enti locali. La fondazione citata deve perciò essere giustamente tenuta nella dovuta considerazione da alcuni dei settori comunali di maggior rilievo, soprattutto per le importanti opportunità di finanziamento rese disponibili.

Nel periodo preso in considerazione, il Settore ha elaborato alcuni progetti, tenendo presenti alcune indicazioni espresse nel programma di mandato dell'attuale amministrazione. Mi riferisco all'importanza da questo attribuita al tema della ricerca, funzione da considerare decisiva, dal punto di vista dello sviluppo delle opportunità di crescita competitiva di un territorio.

Non potendo fare affidamento su altri input validi, il Settore ha preso spunto dal programma europeo FP7 CAPACITIES - Scienza nella Società 2010, il cui programma di lavoro è stato presentato nell'aula magna dell'Università Statale Bicocca, nell'autunno del 2009, per elaborare le bozze preliminari di due possibili progetti, entrambi abbastanza complessi.

Data di pubblicazione del bando 30 Luglio 2009, termine per la presentazione dei progetti 21 Gennaio 2010.

Tra i filoni di intervento presi in considerazione, quello del riorientamento delle scelte post secondarie dei giovani (YOUNG PEOPLE AND SCIENCE) , sulla base dei risultati di ricerche, effettuate in ambito europeo, le quali hanno dimostrato quanto le scelte di indirizzo universitario di questi ultimi (incluse le loro famiglie) siano guidate da luoghi comuni e da

pregiudizi, in grado di incidere profondamente sulle possibilità di sviluppare ulteriormente la ricerca Europea, a causa della diminuzione o dell' insufficiente incremento nel numero dei ricercatori.

Un secondo filone (SCIENCE AND SOCIETY COMMUNICATE) è quello relativo all'immagine stessa della scienza, erroneamente diffusa e percepita, anche tra i giovani, come confliggente e contraria rispetto a quella delle arti e delle discipline artistiche, dove sembrerebbe dominare una soggettiva e pervasiva creatività, in opposizione ad una struttura della scienza rigida, ripetitiva e lineare. Da qui anche le difficoltà, riscontrate soprattutto da parte dell'universo femminile, nell'apprendimento della matematica e delle discipline scientifiche presso le scuole secondarie e primarie, le scarse presenze femminili nelle iscrizioni alle facoltà scientifiche, da cui non meno urgentemente emerge la necessità di radicali cambiamenti nelle metodologie di insegnamento utilizzati nelle scuole, fin dai livelli delle scuole primarie.

L'idea centrale di questo programma (CAPACITIES - SCIENCE IN SOCIETY 2010), che varrebbe la pena di integrare nell'ambito delle progettualità relative alle politiche educativo-culturali dell'ente, anche e più ancora a livello provinciale, è comunque quella secondo la quale la società, con i suoi protagonisti, le sue organizzazioni, i suoi interessi e diritti, oltre che con le sue istituzioni amministrative, è al centro delle scelte riguardanti l'organizzazione, gli indirizzi, gli obiettivi e gli incentivi alle politiche concernenti la scienza e la ricerca applicata, in ragione del fatto che ogni dimensione delle nostre attuali vite quotidiane poggia su oggetti, congegni, materiali, aventi a che fare con le applicazioni della ricerca scientifica.

Progetto n. 1

Riferimenti legali FP7 - Capacities Work Programme

ACTIVITY 5.2.2 Young People and Science - 2010

Titolo : **GROWING BY BROADENING**

Allineare scienza e ricerca sul piano degli interessi giovanili in formazione contribuendo ad orientare le politiche locali verso obiettivi di sviluppo sostenibile e competitività.

Costo totale presunto del progetto : € .789.040,00

NB . La bozza preliminare di progetto, comprendente anche una breve analisi SWOT, si presta ovviamente ad ulteriori revisioni e precisazioni , da considerarsi opportune ed indispensabili anche ai fini dell'adattamento del budget alla situazione locale e alle scelte gestionali del settore responsabile dell'implementazione.

Progetto n. 2

Riferimenti legali FP7 - Capacities Work Programme

Call fiche 1 science in society 2010

Third Action Line : Science and Society communicate

AREA 5.3.0.3 - Encouraging an European Dimension at science events

targheting the public.

Titolo : **RESEARCH ON STAGE**

Promuovere il confronto e il dialogo tra arte e scienza, mettendo in rilievo il nesso tra ricerca scientifica e innovazione, ed evidenziando il "creativo" contributo di quest'ultima alla crescita dell'economia e della società in generale.

Costo totale presunto del progetto : € .541.550,00

NB . La bozza preliminare di progetto, comprendente anche una breve analisi SWOT, si presta ovviamente ad ulteriori revisioni e precisazioni , da considerarsi opportune ed indispensabili anche ai fini dell'adattamento del budget alla situazione locale e alle scelte gestionali del settore responsabile dell'implementazione.

Progetto n. 3

eTwinning (gemellaggio elettronico da stabilire tra scuole europee primarie) proponenti attività interessanti ed innovative da un punto di vista didattico-pedagogico e che prevedano

l'uso delle tecnologie dell'informazione e della comunicazione - TIC) è dal 2007 un'iniziativa europea, parte integrante del Programma di Apprendimento Permanente 2007-2013. Strumento flessibile ed adattabile alle più diverse esigenze scolastiche, offre possibilità di costruire collaborazioni a lungo termine.

Gli strumenti del gemellaggio elettronico sono : l'utilizzo di internet, della posta elettronica, di videoconferenze e di tutti i sistemi multimediali e di scambio. E Twinning è da considerare quale azione speciale di COMENIUS. Reti, piattaforme online, sistemi di social networking e file sharing sono gli strumenti che più rappresentano l'idea centrale di eTwinning : quella di progetto realizzato in un'ottica di lavoro collaborativo.

Titolo : **Intorno ad un tavolo (Round a table)**

Potenziale destinatario : Scuola Materna Comunale " Pianeta azzurro " .

Imperniato sull'idea del coinvolgimento precoce dei bambini nelle tematiche delle competenze linguistiche, tecnologiche e del senso di appartenenza europeo, il progetto prevede che i bambini, al termine del percorso , al livello congruente alla loro età, avranno sperimentato gusti, linguaggi, culture culinarie differenti dalla propria e perciò stesso più agevolmente in grado di confermarla in quanto tale.

In considerazione della loro semplicità, questa tipologia di progetti non ha finanziamento comunitario.

Spesa totale presunta : € .4.644,00.

NB . La bozza preliminare di progetto, comprendente anche una breve analisi SWOT, si presta ovviamente ad ulteriori revisioni e precisazioni , da considerarsi opportune ed indispensabili anche ai fini dell'adattamento del budget alla situazione locale e alle scelte gestionali del settore responsabile dell'implementazione.

RELAZIONE SULLO STATO DI ATTUAZIONE DEI PROGRAMMI DI BILANCIO 2010

PROGRAMMA SC01:CULTURA E ATTIVITA' SPORTIVE

PROGETTO SC01/01:SISTEMA BIBLIOTECARIO URBANO ED INTERSISTEMA BRIANZA BIBLIOTECHE

SISTEMA BIBLIOTECARIO URBANO

1. Servizi di lettura e informativi

Obiettivi:

gli obiettivi si allineano alle indicazioni del "Piano regionale pluriennale 2010-2012 in materia di biblioteche e archivi storici di enti locali o di interesse locale":

costante aggiornamento della dotazione libraria con l'acquisto di novità librarie, di periodici e di multimediali;

costante rinnovamento della dotazione con lo scarto e la sostituzione volumi deteriorati e/o invecchiati;

qualità delle nuove accessioni mirate a soddisfare le esigenze di lettura e informazione di fasce d'utenza specifiche (ragazzi, giovani adulti, anziani, cittadini stranieri, cittadini diversamente abili);

acquisto documenti per la nuova Biblioteca San Gerardo;

Stato di attuazione:

Le azioni e gli interventi in corso di attuazione hanno prodotto i seguenti risultati:

	<u>2009 (12 mesi)</u>	<u>2010 (5 mesi gen.-mag.)</u>
Prestiti	239.303	109.982
Utenti	13.890	11.775
Accessioni nuovi documenti	11.592	6.485
Scarto documenti obsoleti	3.614	916

Sarà chiesta una integrazione di bilancio per provvedere alle sostituzioni dei libri deteriorati, all'integrazione delle opere di consultazione della Civica e alle novità per lo sviluppo delle dotazioni delle nuove biblioteche San Rocco e San Gerardo: cap. 5320 di 20.000,00 Euro.

2. Attività di promozione della Lettura e delle Biblioteche

Obiettivo: Promuovere la lettura e le biblioteche.

Stato di attuazione:

Primo semestre 2010

Letture ad alta voce o drammatizzate nelle biblioteche dello SBU;

Laboratori di lettura per i bambini nelle biblioteche dello SBU;

"Le Immagini della Fantasia", 27a ed. della Mostra internazionale d'illustrazione per l'Infanzia, in collaborazione con la Provincia di Monza e Brianza e l'Assessorato all'Educazione del Comune di Monza, febbraio-marzo 2010;

Corso di scrittura creativa in 10 incontri , febbraio-aprile 2010

"Una notte in biblioteca" per leggere e giocare presso la Biblioteca Ragazzi, giugno 2010;

Stampa di 2 pieghevoli, gennaio 2010 E-letti per voi, giugno 2010 E-state leggendo di suggerimenti e di invito alla lettura;

Adesione alle iniziative regionali di promozione "Fai il pieno di cultura" "Ottobre piovono libri".

Sarà chiesta una integrazione di bilancio per la realizzazione di una brochure promozionale delle biblioteche e dei servizi del SBU e per attività promozionali, in particolare, della Biblioteca del Parco: cap. 5352, euro 9.000,00.

3. Apertura nuova Biblioteca San Gerardo (sviluppo SBU)

Obiettivo: apertura nuova Biblioteca:

acquisto e messa in opera arredi;

progettazione e messa in opera rete PC e periferiche;

acquisizione personale (3 unità) per consentire l'estensione degli orari di apertura mediante ricorso a cooperativa specializzata di servizi;

trasloco volumi dalla vecchia sede NEI alla nuova sede di via Lecco;

predisposizione e apertura al pubblico sala di lettura nei vecchi locali biblioteca NEI;

preparazione campagna di comunicazione, produzione manifesti, pieghevoli, inviti, gadgets;

programmazione attività promozionali in concomitanza con l'inaugurazione della nuova sede.

Stato di attuazione:

tutti gli interventi sono stati realizzati, si attende per l'apertura ufficiale della nuova sede l'autorizzazione dell'autorità competente in materia di sicurezza e prevenzione.

4. Accessibilità delle biblioteche SBU

Obiettivo: garantire il mantenimento degli orari di apertura diurni e serali, con integrazione del personale di ruolo non sostituito, mediante ricorso a cooperativa specializzata in servizi bibliotecari.

Stato di attuazione:

Orario continuato nella Biblioteca Civica per 5 giorni alla settimana (mart.-sab.) e apertura serale (giov.);

Orario serale biblioteca NEI per 3 giorni alla settimana (lun., mart., ven.), attuato fino a giugno 2010;

Orario serale biblioteca Triante per 2 giorni alla settimana (merc., ven.);

Orari della Biblioteca San Rocco estesi (fascia tardo-pomeridiana e sabato pomeriggio) e stabiliti con l'apertura della nuova sede (settembre 2009).

ARCHIVIO STORICO CIVICO

Obiettivi:

Consolidamento orari di apertura al pubblico dell'archivio;

progettazione interventi di riordino e inventariazione degli archivi storici monzesi;

promozione della conoscenza e dell'uso del patrimonio archivistico civico (produzione volume);

Stato di attuazione:

avviamento 1° lotto dell'intervento di riordino della documentazione archivistica dell'Ospedale San Gerardo in collaborazione con l'Azienda ospedaliera e la Regione Lombardia;

conclusione 3 ed. del concorso "I Documenti raccontano" e pubblicazione del volume contenente le opere premiate;

preparazione 4 ed. del concorso "I Documenti raccontano" (selezione documenti, redazione dossier, preparazione bando);

progettazione volume illustrativo degli archivi storici di Monza.

RACCOLTE STORICHE DELLA BIBLIOTECA CIVICA

Obiettivi:

Consolidamento orari di apertura al pubblico della sezione di conservazione della Civica;
interventi di catalogazione della documentazione storica;
promozione della conoscenza e dell'uso delle opere e dei volumi storici di proprietà comunale;
programmazione interventi di conservazione preventiva della documentazione antica.

Stato di attuazione:

prosecuzione della catalogazione delle opere del Fondo Numeri (inseriti altri 4.590 record);
attività promozionali: visite programmate per le scuole superiori con attività di promozione;
digitalizzazione Cittadino (progetto Biblioteca Digitale della Lombardia)
spolveratura dei volumi antichi eseguito da ditta specializzata con macchinari specifici e adeguamento scaffalature magazzino;

SERVIZI DI RETE E MULTIMEDIALI DELLO SBU

Obiettivi:

gestione rete e sito WEB SBU;
turn-over e aggiornamento attrezzature PC, periferiche e AV;
assistenza HW e SW della rete del Sistema Bibliotecario Urbano;

Stato di attuazione

- predisposizione e realizzazione rete via cavo e wireless della Biblioteca San Gerardo; preparazione e messa in opera PC per il pubblico, in collaborazione col CED;
- produzione materiali digitalizzati per la stampa di pieghevoli e volantini delle attività promozionali delle biblioteche dello SBU; impaginazione su SW "tipografico" dei testi e dei racconti da stampare nel volume "I Documenti raccontano" 3. ed 2009;
- manutenzione ordinaria rete e PC in dotazione SBU;

PROGETTO SC 01/02: ATTIVITA' E BENI CULTURALI

Manifestazioni ed attività culturali - Tutela e valorizzazione del patrimonio museale, eventi espositivi, manifestazioni musicali, spettacoli teatrali e attività culturali diverse. Gestione di Punto Arte, del Teatrino di Corte, della Sala Convegni e della Sala Maddalena.

Secondo quanto il progetto si proponeva:

1) si è proceduto all'attività di tutela e valorizzazione del patrimonio museale comunale, attraverso interventi di catalogazione, di prestito di opere per mostre, manutenzione ordinaria e straordinaria delle opere. Prosegue la partecipazione e collaborazione con la "Rete dell'Ottocento Lombardo" che nella primavera ha portato alla realizzazione della mostra "Il paesaggio dell'800 a Villa Reale" al Serrone. E' in corso la riqualificazione di alcuni spazi già presenti sul territorio, "Ex casa degli Umiliati" e "Museo del Memoriale", che diventeranno spazi museali e culturali.

2) sono stati realizzati numerosi eventi espositivi e manifestazioni culturali collaterali (incontri, concerti, visite guidate, pubblicazioni, ecc.). L'evento espositivo principale "Il paesaggio dell'800 a Villa Reale" si è svolto da marzo a luglio nel Serrone ed ha presentato al pubblico importanti opere, tra neoclassicismo e simbolismo, delle raccolte dei musei lombardi. Tra le mostre più significative ricordiamo inoltre la mostra su Longhi e Morghen, la mostra dell'artista contemporaneo Franz Sthäler e le mostre collettive delle associazioni artistiche cittadine. Per l'autunno è prevista la terza edizione del progetto "Gemme di Monza", quest'anno ispirato al tema del Sacro e Profano, volto alla valorizzazione del patrimonio storico, artistico e culturale cittadino.

3) continua la promozione ed il sostegno della vita culturale cittadina, in diverse forme: le risorse per l'affitto a condizioni agevolate dei teatri locali sono state interamente impiegate per la realizzazione di spettacoli teatrali e concerti, fornitura di premi, libri o medaglie in occasione di manifestazioni cittadine, stampa manifesti, locandine e inviti per favorire le iniziative di scuole o associazioni, acquisto pubblicazioni di interesse locale per omaggi o premiazioni, redazione e stampa del calendario mensile "Appuntamenti", in forma di locandina/pieghevole, a disposizione delle Associazioni per pubblicizzare le iniziative culturali da loro organizzate.

4) manifestazioni musicali e spettacoli teatrali sono stati realizzati in città, direttamente dall'Assessorato alla Cultura o attraverso diverse altre forme (in collaborazione, con concessione di contributi o altro), per soddisfare le più svariate esigenze. Prosegue il consistente sostegno alle stagioni teatrali al Teatro Manzoni, Binario 7, S. Carlo e Triante. Le risposte del pubblico, in termini di presenze, per la stagione 2009/2010 sono state pienamente soddisfacenti. Prosegue il consueto sostegno all'attività svolta dal Nuovo Corpo Bandistico "Città di Monza" e all'Associazione Musicale Rina Sala Gallo per la realizzazione della fase conclusiva della 21° edizione del Concorso Pianistico Internazionale.

Con particolare attenzione alle richieste e al gradimento del pubblico, si sono svolte numerose iniziative in diversi ambiti quali la poesia, la filosofia, l'impegno civile, sia attraverso forme d'espressione tradizionali che attraverso forme d'espressione più innovative.

In occasione di importanti festività nazionali sono stati organizzati alcuni eventi culturali collaterali rivolti alla cittadinanza ed in particolare alle scuole, altri saranno definiti per la celebrazione del IV novembre.

5) nel periodo primavera/estate si sono tenute una serie di iniziative all'aperto: la manifestazione "Una rosa è una rosa" con gli eventi nel Roseto, la rassegna "Musica nei chiostri" che consente di ascoltare musica in luoghi di raccoglimento e silenzio, l'iniziativa "Non solo clown" con spettacoli serali per famiglie nella piazza principale della città. In occasione della

tradizionale Sagra di S.Giovanni si è svolto un ricco programma di iniziative in collaborazione con le associazioni cittadine, oltre al grandioso spettacolo di fuochi d'artificio accompagnato da musiche sincronizzate, nello splendido scenario dei Giardini della Villa Reale, nel giorno della festa del Patrono.

6) il Teatrino di Corte, la Sala Convegni e la Sala Maddalena sono state utilizzate con soddisfazione da cittadini, Associazioni, Istituzioni, che ne hanno fatto richiesta, per lo svolgimento di manifestazioni culturali, convegni, congressi ed eventi vari. L'intenso utilizzo delle sale ha però comportato una situazione di criticità per la copertura dei costi di custodia, le risorse appostate sono prossime all'esaurimento e si rende, quindi, necessario integrare lo stanziamento attribuito. Il nuovo spazio espositivo "Punto Arte", dopo un periodo di chiusura per lavori stradali, è stato riaperto ed ospita mostre di artisti locali, secondo il calendario delle prenotazioni.

PROGETTO SC 01/03: ATTIVITA' SPORTIVE

PISCINE

Descrizione progetto:

Interventi diretti nel Settore sportivo e ricreativo: gestione servizio piscine Comunali (N.E.I. via Pitagora e centro natatorio comunale di Via Murri).

Stato di attuazione del progetto alla data del 31/7/2010:

Progetto attuato per la parte riguardante il periodo in esame.

Il progetto di tipo consolidato è in corso di attuazione e non presenta particolari problematiche relativamente alle piscine tradizionalmente gestite (NEI a conduzione diretta e Via Pitagora e via Murri tramite convenzione).

Per i vizi di costruzione del centro Natatorio di via Murri l'ufficio tecnico impiantistica sportiva ha appaltato e realizzato il primo lotto di lavori sistemando l'ingresso, la reception e la zona della vasca idromassaggio. Successivamente verrà appaltato il 2° lotto di lavori che prevede il rifacimento completo della pavimentazione del bordo vasca e locali spogliatoi che hanno creato nel tempo un crescente malcontento da parte dell'utenza.

A partire dalla stagione sportiva 2006/2007 si è attuato in collaborazione con le Concessionarie degli impianti natatori il progetto educativo-sportivo "Porta il banco in piscina", rivolto alle scuole elementari e medie pubbliche, che si sostanzia in corsi di scuola nuoto gratuiti tenuti in orario scolastico da insegnanti specializzati, suddivisi in tre cicli di lezioni, da ottobre a maggio. Nel 1° e 2° ciclo del 2010 hanno partecipato all'iniziativa oltre 1200 studenti.

Le convenzioni stipulate con le concessionarie prevedono inoltre la possibilità per i pensionati e gli over 60 di effettuare corsi nuoto a prezzi agevolati in determinate fasce orarie.

Nel mese di Agosto invece l'ingresso per gli over 65 residenti a Monza è completamente gratuito in base ad un accordo preso tra l'Amministrazione Comunale e le Concessionarie.

La convenzione triennale in corso con la società U.S. Brianza Tremolada permette di offrire ai diversamente abili attività di nuoto e idroterapia specifiche presso il centro sportivo Nei tre giorni la settimana dal mese di settembre al mese di luglio.

La scuola nuoto del Nei ha riproposto i corsi e le attività consolidate.

Per quanto concerne il fitness in acqua la nuova modalità di gestione dei corsi proposti per le gestanti (fitness acquatico + yoga) con cadenza ciclica pre-determinata e pacchetti minimi di acquisto di n. 4 lezioni (su 8 previste per l'intero ciclo) anziché singole ha avuto un riscontro positivo.

L'obiettivo del servizio proposto per il 2010: "Miglioramento della qualità dei servizi sportivi attraverso la progettazione di un sistema di ascolto del cittadino/cliente e la realizzazione di almeno due azioni correttive che vengano incontro a livello di qualità attesa" riguarda essenzialmente questo servizio. E' già stata effettuata la distribuzione e raccolta dei questionari come previsto dagli indicatori nei tempi previsti.

Per il Nei, relativamente al servizio di trattamento acque e di custodia si stanno predisponendo gli atti di gara per l'affidamento del servizio a partire dal gennaio 2011.

Nello specifico, le spese gestite direttamente dal Settore sono relative a:

acquisti prodotti Piscina Nei;

Incarico trattamento acque;

Incarichi professionali per scuola nuoto e nuoto libero;

Prestazioni di servizi per scuola nuoto rivolta ai disabili;

Altre osservazioni e informazioni complementari:

Gli stanziamenti di spesa relativi a questo centro di costo sono sufficienti a garantire i servizi consolidati annualmente erogati sia per l'intervento 1060103 che per l'intervento 1060102.

Le entrate di tipo consolidato si intendono riferite ai proventi della scuola nuoto del Nei e alla vendita di spazi acqua e del nuoto libero.

IMPIANTI SPORTIVI

Descrizione progetto:

Interventi nel settore sportivo ricreativo: gestione diretta di impianti sportivi diversi (Palazzetto dello Sport, N.E.I. Rosmini, palestre scolastiche) e gestione convenzionata di tutti gli altri impianti sportivi comunali.

Gestione diretta di corsi di attività motorie diverse e gestione convenzionata di corsi ed attività libera di arrampicata.

Stato di attuazione del progetto al 31/7/2010

Progetto attuato per il periodo in esame. Il progetto di tipo consolidato è in corso di attuazione. Per quanto riguarda la gestione dei corsi di attività motorie sono state attuate tutte le attività previste ed è in fase di predisposizione la programmazione per la stagione 2010/2011. E' attualmente in corso la procedura comparativa per l'affidamento degli incarichi per la nuova stagione e si stanno predisponendo gli atti di gara per l'affidamento a terzi di tutto il servizio a partire dalla prossima stagione sportiva (2011/2010). Si sta provvedendo inoltre alla campagna pubblicitaria per le iscrizioni ai corsi e agli acquisti per le attrezzature necessarie.

Per quanto riguarda la gestione del Palazzetto dello Sport è stato approvato ad agosto 2009 un nuovo contratto di intitolazione e sponsorizzazione con la società IPER MONTEBELLO che ha realizzato un impianto di condizionamento come previsto in contratto. Occorre pertanto stimare i costi aggiuntivi relativi all'implemento dei consumi e delle spese di manutenzione e reperire nei prossimi bilanci le risorse necessarie. Relativamente alla gestione si è affidato a partire dal 1 ottobre 2009 l'impianto alla società di pallavolo GABECA che ha svolto nell'impianto, con notevole successo di pubblico e risultati agonistici, il proprio campionato societario 2009/2010. L'Amministrazione Comunale sta ora definendo gli accordi e i termini economici per la stipulazione di un contratto triennale con la Concessionaria.

Per quanto riguarda il centro sportivo Nei, nel mese di maggio 2009 sono terminati i lavori di realizzazione di un parcheggio interrato e di riqualificazione dell'area esterna.

A seguito dell'emergenza dovuta ai danni ed atti vandalici nell'impianto ad opera di bande e gruppi giovanili in seguito all'apertura dell'area esterna, si è provveduto a predisporre un impianto anti-intrusione e dei cancelli di chiusura contro i furti.

Anche l'area a verde è stata recentemente recintata dal servizio arredo urbano ma nonostante ciò si riscontravano frequentemente danni all'impianto di illuminazione.

Le piste e gli impianti sportivi esterni realizzati non sono più correlati all'impianto ma di uso pubblico e non sono previsti proventi per l'utilizzo.

Per lo stadio Sada la società concessionaria Fiamma Monza ha realizzato i lavori previsti in conto canone di rifacimento del manto erboso del campo in materiale sintetico di terza generazione.

Per quanto riguarda la gestione dello Stadio Brianteo si è approvato un nuovo contratto triennale di gestione con il nuovo assetto societario della società A.C. CALCIO MONZA 1912 .

Per quanto riguarda i contratti di concessione scaduti (campi di calcio di quartiere) è stato predisposto apposito avviso di selezione pubblica sulla base delle indicazioni riportate nell'atto di indirizzo approvato dalla Giunta Comunale nel 2009. Sono stati quindi affidati in concessione dal 1° luglio 2010 al 30 giugno 2016 gli impianti di via Luca della Robbia, via Murri e via Boscherona.

Per l'impianto di via Ragazzi del 99, non aggiudicato in fase di selezione pubblica per mancanza di offerte, si sta procedendo ad affidamento alla società S.Albino Calcio.

Per quanto riguarda il campo di via Lissoni si sta valutando la proposta di un ampliamento del corpo fabbricato spogliatoi prima di procedere ad indire la gara d'appalto.

Per le palestre scolastiche è ancora in corso la convenzione triennale per la gestione del servizio di custodia e pulizia con la cooperativa sociale consorzio CSI di Cavenago Brianza a tutto il 30 giugno 2012 nonché le singole convenzioni stipulate in alcuni impianti con le società sportive utilizzatrici (sc. Pertini, Confalonieri, E. Sala, Marche, Tacoli e S. Albino) in accordo con le relative Direzioni Didattiche.

A seguito delle modifiche regolamentari da parte della FIPAV si sta provvedendo al rifacimento delle tracciature dei campi nelle palestre dove si disputano campionati di pallacanestro (Nei, Porta, Pertini, Confalonieri, Sala, Monte Amiata).

Per quanto riguarda l'attività nella parete di arrampicata, affidata in convenzione alla società A.S.A., si è avuto un bilancio di gestione più che positivo con un incremento degli utili di bilancio in compartecipazione con la Concessionaria.

Anche nel 2010 si è realizzata l'iniziativa estiva dei CAMP SPORTIVI "Io gli altri e lo sport", rivolta ai ragazzi di IV e V° elementare che prevede diverse attività sportive presso il Nei e il Circolo tennis di via Boccaccio. Per questa stagione si è rivista e diversificata la proposta sportiva sostituendo l'attività di freesbi con il Rugby e l'Aikido con la scherma, nonché il trasposto e l'attività di pesca sportiva presso il laghetto della Boscherona.

Valutato positivamente il progetto di attività sportiva rivolto ai ragazzi delle scuole superiori "Io posso difendermi" attuato nelle stagioni 2008/2009 e 2009/2010 con un accordo di collaborazione con la società Ronin, su richiesta delle scuole verrà riproposto anche per la stagione 2010/2011 se saranno reperiti i fondi necessari per incrementare il capitolo dei contributi.

Con riferimento al centro di costo 75 (gestione impianti sportivi), nello specifico le spese impegnate del Servizio Attività sportive sono relative a:

fondo minute spese;

incarichi professionali per lo svolgimento di corsi di attività motorie;

incarichi professionali per il servizio di custodia, vigilanza e pulizia palestre scolastiche;

Le entrate sono riferite a :

proventi palestre NEI ;

canone locazione BAR NEI ;;

proventi corsi attività motorie: ;

proventi pubblicità NEI;

proventi parete di arrampicata ;

proventi per impianti in convenzione ;

proventi per utilizzo palestre ;

A seguito dell'affidamento in uso gratuito del campo sportivo Pioltelli alla società Rugby Monza e della concessione del Palazzetto alla società Gabeca pallavolo non si sono più realizzate entrate per questi impianti sportivi. Per il palazzetto dello sport è però prevista un'entrata annua di € 175.000,00 a titolo di sponsorizzazione da parte della società Iper Montebello.

Le spese sostenute per la gestione delle attività motorie, esercitate direttamente o conto terzi, sono essenzialmente costituite dal corrispettivo dovuto per gli incarichi professionali specifici.

I proventi sono di tipo consolidato.

Altre osservazioni ed informazioni complementari:

Gli stanziamenti di spesa relativi a questo centro di costo sono sufficienti a garantire i servizi per la gestione degli impianti a tutto il 31/12/2010.

MANIFESTAZIONI SPORTIVE.

Descrizione progetto:

interventi diversi nel campo dello sport a sostegno di manifestazioni sportive organizzate in proprio e da terzi anche a favore di attività ludico - sportive nel settore della Scuola primaria e superiore (Giochi della Gioventù, C.O.S.MO.S.S., Muoversi per crescere e Progetto Monza 96).

Stato di attuazione del progetto al 31/07/2010:

Progetto attuato per il periodo in esame. Il progetto di tipo consolidato è in corso di attuazione. Gli stanziamenti sono stati già tutti impegnati ed è pertanto necessario implementare lo stanziamento iniziale di ulteriori € 50.000 per le manifestazioni ancora da realizzare nel periodo: settembre/dicembre 2010 e di € 78.000 per le regolarizzazioni contabili delle convenzioni per le palestre scolastiche.

Per la realizzazione delle iniziative nell'ambito della Sagra di San Giovanni che si svolgono nel periodo compreso tra il 5 e il 27 giugno si è garantito per l'estate 2010 uno stanziamento di € 71.700 per il quale sono stati già deliberati i singoli contributi da erogare alle 29 società sportive cittadine interessate.

Nell'ambito delle decisioni prese con la Consulta dello sport per le singole erogazioni per l'anno 2010 si è stabilito di programmare per il 2011 un atto di indirizzo per la revisione dei criteri di erogazione dei contributi.

Per quanto riguarda le manifestazioni previste nel piano esecutivo di gestione si sono già svolti i seguenti eventi:

- Esposizione mondiale felina al Palaiper il 13/14 febbraio;
- Galà di pattinaggio artistico "La notte delle stelle" al Palaiper il 20/21 febbraio;
- "Allenati per la vita", corso di sopravvivenza rivolto agli studenti delle scuole superiori, presso il Nei e il Parco di Monza (da novembre 2009 a marzo 2010);
- 19° circuito di slalom gigante (dal 14 febbraio al 14 marzo);
- "Zecchiniadi di Monza" spettacolo di pattinaggio per bambini al Palaiper il 7//3/2010;
- "Giochi di primavera" gare di arti marziali per bambini al Palaiper il 24 aprile 2010;
- Campionato di Yoseikan Budo al Palaiper il 17/18 aprile;
- 4° Torneo "Challenger 37.500\$" di tennis al Circolo Tennis dal 3 al 11 aprile;
- "Sport ed ambiente tour 2009" dal 18 al 21 marzo nel Parco di Monza;
- Il progetto primaverile/estivo annuale "Sport nel Parco";
- 3° Gran Fondo "Gianni Bugno" il 1° maggio;
- 3° "10k Monza" il 22/23 maggio;
- XIII° Mediceure allo stadio Brianteo il 29 maggio 2010;
- XXXI° Formula 1, marcia non competitiva della LILT all'Autodromo il 2 giugno;
- 4° trofeo di sci nautico Telebord "Città di Monza" il 4 giugno.

Si sono svolti quest'anno nella nostra città i Giochi Nazionali Estivi 2010 Special Olympics per i ragazzi diversamente abili. L'evento, che si è svolto dal 28 giugno al 4 luglio, ha interessato tutte le circoscrizioni e i grossi impianti sportivi cittadini (Palazzetto, Centro natatorio, Palestra Forti e Liberi) con un grosso coinvolgimento di tutto il mondo sportivo cittadino.

Si è già svolta inoltre Domenica 13 giugno la 5° edizione di basket denominata "3vs3 il Basket in città" organizzata direttamente dal Servizio Attività sportive in collaborazione con la Commissione per le attività sportive scolastiche e le società cittadine di basket rivolta a tutti con il coinvolgimento dei ragazzi e delle scuole.

A partire dalla stagione 2009/2010 nelle scuole elementari è stato proposto dal Settore Educazione un nuovo progetto motorio denominato "Muoversi per crescere" in collaborazione con il CONI che può garantire ai Dirigenti Scolastici la continuità dell'attività sportiva nell'anno e il coinvolgimento di tutti gli studenti. L'assessorato alle attività sportive ha garantito per questa attività la spesa consolidata di € 11.000 riservata prima al sostegno delle attività del Progetto Monza'96. Il Progetto Monza'96 ha avuto continuità per la nuova stagione sportiva solo in ambito delle scuole secondarie di 1° e 2° grado grazie ai finanziamenti della nuova Provincia Monza e Brianza per le attività nelle scuole superiori e del Comune per quanto riguarda le scuole medie inferiori e la disponibilità degli impianti.

In riferimento al centro di costo 76 le spese impegnate sono relative a:

- acquisto premi di rappresentanza e beni per manifestazioni;
- acquisto materiale vario a favore dei Giochi della Gioventù, C.O.S.MO.S.S.;
- prestazioni di servizi vari a favore dei Giochi della Gioventù, C.O.S.MO.S.S.;
- utilizzo di beni vari a favore dei Giochi della Gioventù, C.O.S.MO.S.S.;
- incarichi per progetto "muoversi per crescere";

- contributi a favore di società sportive per singole manifestazioni o per il sostentamento delle loro attività ;
- contributi per manifestazioni per Sagra di San Giovanni;

Altre osservazioni ed informazioni complementari

Per questo centro di costo non sono previsti corrispettivi e pertanto non si sono realizzate entrate.

La spesa consolidata non è sufficiente al fabbisogno annuo in quanto la promozione dell'attività sportiva sul territorio effettuata per il tramite delle iniziative proposte dalle associazioni sportive richiede una integrazione stimata in € 50.000,00 sull'intervento 1060305 relativo ai contributi, per € 50.000,00 sull'intervento 1060303 relativo alle prestazioni di servizio per le manifestazioni .

RELAZIONE SULLO STATO DI ATTUAZIONE DEI PROGRAMMI DI BILANCIO 2010

PROGRAMMA SCO2: EDILIZIA

PROGETTO SCO2/01-02: EDILIZIA E BENI AMBIENTALI

PARTE SPESA

Prestazioni di Servizi Settore Edilizia -

Lo stanziamento sarà parzialmente impegnato entro fine anno e successivamente liquidato.

Consulenze in materia giuridico-legale

Sono le consulenze presso professionisti legali esterni all'Amministrazione per supportare gli uffici e la Commissione edilizia di pareri per domande di permesso di costruire ovvero per particolari consulenze specialistiche. Si prevede di impegnare lo stanziamento entro fine anno stante il contenzioso legale in atto.

Spese di funzionamento della Commissione Edilizia. -

Rappresentano i gettoni di presenza per i Commissari. Lo stanziamento è stato in parte impegnato. La restante parte verrà impegnata e liquidata successivamente tenuto conto delle necessità che si dovessero verificare.

Rimborso OO.UU. e Costo di Costruz. non dovuti -

La spesa si può manifestare per far fronte alle richieste presentate nell'anno in conseguenza delle modifiche che i costruttori apportano ai progetti approvati, e che poi in sede di variante determinano dei conguagli negativi di contributi che devono essere per legge restituiti. La restante parte sarà impegnata entro fine anno tenuto conto del contenzioso in atto.

Quota OO.UU. a favore edifici di culto -

L'ammontare dei contributi per opere religiose, come stabilito dalla L.R. 20/92, è calcolato nella misura dell'8% degli oneri di urbanizzazione secondaria introitati nell'anno corrente. Lo stanziamento definitivo, accantonato sarà regolarmente impegnato entro fine anno.

RELAZIONE SULLO STATO DI ATTUAZIONE DEI PROGRAMMI DI BILANCIO 2010

PROGRAMMA SC03: EDUCAZIONE

PROGETTO SC03/01: INTERVENTI SCOLASTICI STRUMENTALI ED ACCESSORI

Il progetto comprende diversi servizi ed interventi rivolti alla scuola del primo ciclo scolastico (infanzia, primaria e secondaria di primo grado) ed ai suoi utenti, previsti sia da Leggi statali che dalla L.R. 31/80 relativa all'attuazione del Diritto allo studio.

SERVIZI

Il servizio trasporto scolastico, comprensivo dell'assistenza sui mezzi, nell'anno scolastico 2009/2010, è stato assicurato con bus e minibus di operatori privati, opportunamente selezionati con gara d'appalto che nel 2010 è stata rifatta,, compresa quella dell'assistenza, per il prossimo triennio scolastico. Il servizio non ha registrato significative variazioni sia per quanto riguarda l'utenza che per la gestione del bilancio attestandosi sui volumi del precedente anno scolastico. Con la nuova gara, d'intesa con la Provincia di Monza e Brianza, il servizio trasporto disabili è stato esteso agli alunni della scuola secondaria di II grado che sarà rimborsato dalla stessa Provincia.

Come per il trasporto scolastico, anche il servizio pre-post scuola, nell'anno scolastico 2009/2010 è stato assicurato dalla società aggiudicataria del servizio senza registrare variazioni significativi sia in termini di spesa che di utenza.

INTERVENTI DIRITTO ALLO STUDIO

Il Progetto prevede l'assegnazione alle Istituzioni scolastiche di fondi per l'attuazione del Diritto allo studio. I fondi relativi all'anno scolastico 2010/2011 sono stati erogati nel mese di agosto 2010 secondo i criteri e le modalità definiti in accordo con i Dirigenti scolastici e contenuti in un'apposita Intesa, sottoscritta dalla parti. La spesa relativa è pari a € 163.070,00.

A partire dalla fine di agosto 2010, saranno distribuite a circa n. 6400 alunni delle scuole primarie, statali e non, cedole librerie appositamente predisposte per l'acquisto dei libri di testo (T.U. 297/94) per l'anno scolastico 2010/2011. La spesa complessivamente prevista è di € 185.000,00.

In esecuzione dell'Intesa in atto con le Istituzioni scolastiche, per l'espletamento delle funzioni miste da parte del personale ATA, sono state trasferite alle stesse le competenze relative all'anno scolastico 2009/2010 in due tranches: febbraio 2010/agosto 2010. Somma complessivamente erogata € 27.000,00.

In attuazione della Convenzione in essere con le scuole dell'infanzia paritarie, nel mese di maggio 2010 sono stati erogati alle scuole i contributi a saldo - anno scolastico 2009/2010, relativi a spese di gestione e sussidi didattici.

Sono stati erogati alle scuole dell'infanzia paritarie convenzionate i contributi per i minori frequentanti le scuole stesse a retta agevolata e sono in fase di raccolta le richieste di agevolazione per il prossimo anno scolastico.

Al termine della presentazione della documentazione, saranno erogate alle scuole dell'infanzia convenzionate, che hanno aderito all'iniziativa, i contributi per la realizzazione di centri estivi nel mese di luglio. Spesa impegnata € 30.000,00.

E' in via di apertura il bando relativo al Sostegno comunale destinato alle famiglie degli alunni che hanno frequentato, nell'anno scolastico 2009/2010, le scuole dell'infanzia cittadine.

E' stata attuata nel periodo marzo-aprile 2010 la procedura "Dote scuola", definita dalla Regione Lombardia, che ha accorpato, in un'unica richiesta on line i benefici previsti dalla L. 62/2000 - interventi per la parità scolastica a parziale copertura delle spese scolastiche, dalla L.448/98 - interventi a parziale copertura della spesa sostenuta per l'acquisto dei libri di testo scuola secondaria nonché dalle borse di studio regionali per merito scolastico ed il "Buono scuola" regionale per la frequenza di scuole paritarie. Le domande inserite on line dagli operatori comunali nel periodo indicato sono state n. 1360.

Nel mese di agosto è iniziata la distribuzione dei buoni "Dote Scuola" agli aventi diritto che sarà conclusa a settembre. Nello stesso mese, con la riapertura dei termini da parte della Regione Lombardia, l'Ufficio Servizi scolastici accoglierà le modifiche e le nuove richieste della "Dote scuola" nonché le domande relative al merito conseguito nell'a.s. 2009/2010.

RISTORAZIONE SCOLASTICA

Come nei precedenti anni scolastici, il servizio è stato assicurato per l'anno scolastico 2009/2010 nelle seguenti forme di gestione:

- gestione diretta in tre strutture per oltre 51.000 pasti
- gestione indiretta presso 44 strutture per oltre un milione di pasti
- distribuzione derrate alimentari a circa n. 2.400 alunni delle Scuole dell'Infanzia paritarie convenzionate per circa 400.000 pasti.

La spesa risente, ovviamente, dall'aumento del costo pasto appaltato compensato, in parte, da un aumento delle tariffe a carico dell'utente differenziato per fasce di reddito.

Di particolare rilievo è stato il funzionamento a regime di alcuni servizi migliorativi della ristorazione scolastica quali il menù alternativo per le scuole medie e la sua prenotazione online, e la conclusione, a fine agosto, della ristrutturazione degli spazi mensa e cucina per 8 strutture. Altra nota di rilievo nell'ambito del miglioramento dei servizi scolastici, è stata la realizzazione di una loro maggiore informatizzazione che consente alle famiglie di consultare, mediante internet, i dati relativi all'utilizzo, degli importi pagati e da pagare, nonché di effettuare lo stesso pagamento online.

Progetto particolarmente significativo, da segnalare, è stato la prosecuzione dell'attività di recupero crediti scolastici composto da oltre l'80% di debiti maturati dall'utenza per il servizio di ristorazione scolastica. Dopo l'avvio della convenzione con la Società di riscossione Equitalia SpA, sono stati emessi a fine agosto oltre 900 decreti ingiuntivi per un valore economico superiore a € 900.000= . Per una piccola parte di questi, con i relativi debitori, a cui è già stato notificato il decreto ingiuntivo di pagamento, è stato sottoscritto un accordo di dilazione di pagamento del debito previo pagamento di un congruo anticipo. Per quelli che non hanno voluto definire accordi di pagamento è stato emesso ed approvato il ruolo di pagamento trasmesso alla Società per il successivo recupero coattivo delle somme dovute.

CENTRI RICREATIVI ESTIVI

Le attività ludico ricreative, che si configurano come integrate nei servizi scolastici predisposti per la ristorazione, sono stati organizzati per i mesi di Luglio e Agosto in turni bisettimanali, per i mesi di Giugno e Settembre in turni settimanali.

Le attività sono state svolte presso la Cascina San Fedele - Parco di Monza, e presso le scuole dell'Infanzia "Andersen" e "Pianeta Azzurro".

Per tali attività, significativa è stata quest'anno la decisione dell'Assessorato di sostenere analoghe iniziative promosse da alcune scuole del I ciclo scolastico che ha permesso, da una parte, di arricchire l'offerta alla città e, dall'altra, di aver un minor carico di utenza per il Comune.

PROGETTO SC03/02: OSSERVATORIO SCOLASTICO

PIANO DELL' OFFERTA FORMATIVA TERRITORIALE

Per l'anno 2010 il Servizio Osservatorio, in linea con il D. Lgs. 112/1998 sta proseguendo il proprio operato in ambito educativo e formativo supportando le attività degli Istituti Scolastici monzesi ed integrandone l'offerta con nuove progettazioni ed interventi.

Le pianificazioni innovative avviate nell'anno 2009 sono state concretizzate attraverso la realizzazione di alcuni nuovi progetti in ambito motorio, ambientale e civico.

In ambito istituzionale stanno proseguendo le attività del Tavolo Locale delle Politiche Scolastiche che, all'interno dell'Ambito Territoriale di Monza, ha rielaborato e distribuito a tutti gli Istituti Scolastici del territorio delle Schede tecniche di rilevazione, finalizzate alla stesura di un Piano dell'Offerta Formativa a scala territoriale. E' quindi in atto la fase di compilazione da parte delle Scuole a cui seguirà la rielaborazione dei dati raccolti.

AZIONI COMUNALI PER L'ORIENTAMENTO SCOLASTICO

Per l'anno scolastico 2009/10 è stato predisposto un sistema di azioni finalizzate a favorire l'orientamento scolastico e dunque a sostenere il successo formativo degli studenti. Il Piano delle azioni comunali per l'intercultura è stato condiviso con le istituzioni scolastiche e svolto in collaborazione con l'Ufficio Scolastico Regionale e l'USP per Monza e Brianza.

Il Piano comprende:

- il Campus di orientamento destinato agli studenti delle scuole medie monzesi e del territorio svoltosi nel mese di dicembre 2009;
- il "Campus Orienta Monza e Brianza" evento mirato all'orientamento universitario, organizzato nel mese di marzo 2010, rivolto agli studenti delle Scuole secondarie di secondo grado e dei CFP; per entrambe le attività è in corso l'aggiornamento e la riprogettazione per il prossimo anno scolastico, alla luce delle modificazioni introdotte dalla riforma della scuola;
- durante l'anno scolastico è stato svolto per il 4° anno il progetto "Scegliere alla mia età", destinato a favorire l'orientamento degli studenti delle classi seconde e terze delle scuole secondarie di primo grado di Monza: il progetto si è concluso a giugno 2010 ed è in corso la sua verifica per il necessario aggiornamento;
- nell'anno scolastico 2009/2010, sono proseguiti gli interventi di ri-orientamento e monitoraggio per i ragazzi frequentanti il primo e secondo anno della Scuola secondaria di secondo grado e le loro famiglie ed è in corso la riprogettazione per la ripresa dell'attività per l'anno scolastico 2010/2011;
- durante tutto l'anno vengono organizzati tirocini formativi all'interno dell'Amministrazione Comunale; i partecipanti provengono sia dalle scuole del territorio che da Università lombarde. Al proposito è stato implementato il modello organizzativo delle attività per meglio rispondere ai bisogni dell'utenza.

Gli interventi sono monitorati e verificati anche nell'ambito del Tavolo Locale Politiche Scolastiche.

PROMOZIONE DEL SUCCESSO FORMATIVO

Sono proseguite le attività di aggiornamento del sistema informativo dell'Anagrafe della popolazione scolastica e di identificazione dei casi critici e di individuazione di azioni mirate al superamento degli stessi, attraverso il costante lavoro di inserimento e di aggiornamento dei dati ed in collaborazione con le Scuole interessate.

Anche per l'anno 2010 sono attive varie collaborazioni, attraverso apposite convenzioni, con:

- l'Azienda Ospedaliera San Gerardo, la Fondazione "Monza e Brianza per il Bambino e la sua Mamma" e l'Istituto Comprensivo "Salvo D'Acquisto" di Monza per la tutela del diritto all'istruzione dei ragazzi ricoverati,
- l'Associazione "Antonia Vita" per la realizzazione delle attività di "Scuola Popolare", della quale è in corso il monitoraggio delle attività e la conseguente riprogrammazione degli interventi;
- la Caritas e la Parrocchia di San Biagio per le attività di doposcuola e coordinamento attività doposcuola.

AZIONI COMUNALI PER L'INTERCULTURA

Nel quadro del Piano delle Azioni Comunali per l'Intercultura è attivo un sistema di interventi coordinati finalizzati al sostegno delle istituzioni scolastiche e alla promozione delle competenze linguistiche, culturali e sociali dei cittadini immigrati, sia studenti che adulti.

Le azioni sono pianificate in sinergia con l'Ufficio Scolastico Provinciale e le istituzioni scolastiche della città ed oggetto di accordi di partenariato con istituzioni e con il privato sociale.

In particolare sono attivi:

- corsi di formazione linguistica e culturale e certificazione linguistica per cittadini stranieri adulti regolarmente presenti sul territorio, in collaborazione con il CTP/EdA;
- attività di mediazione interculturale a favore di bambini, studenti e famiglie immigrate nelle scuole di ogni ordine e grado;
- attività di orientamento scolastico e formativo a favore di studenti non italiani delle scuole medie e superiori e del CTP/EdA;
- nel periodo estivo, il Corso di Italiano d'estate, per i ragazzi dai 16 ai 19 anni, presso il CTP/EdA e i Laboratori di Facilitazione Linguistica estiva.

Proseguono inoltre le collaborazioni attivate nell'ambito del progetto "Un mondo nella rete" con le istituzioni scolastiche monzesi e il privato sociale, tra le quali il supporto al Centro Risorse per l'Educazione Interculturale, mirate a favorire l'integrazione linguistica, culturale e sociale dei bambini immigrati e delle loro famiglie.

EDUCAZIONE ALLA SALUTE E PREVENZIONE

In un'ottica di collaborazione con le istituzioni scolastiche e gli altri settori dell'Amministrazione comunale, nonché di sussidiarietà con il privato sociale, vengono svolte attività di educazione alla salute, in particolare rispetto all'alimentazione nell'infanzia.

Le attività di prevenzione dei comportamenti a rischio in età adolescenziale sono oggetto del Progetto "Tools in work in progress", in corso di sperimentazione nelle scuole medie e superiori di Monza in collaborazione con ASL Monza e Brianza e Ufficio Scolastico Provinciale. Il progetto riprende ed implementa le attività di prevenzione all'uso di stupefacenti già in essere, aggiornandole secondo le indicazioni dell'Unione Europea e le Linee Guida della Regione Lombardia.

INTERVENTI IN CAMPO EDUCATIVO, SCOLASTICO, CULTURALE E TURISTICO

Già a partire dall'inizio dell'anno scolastico 2009/2010 il Servizio ha orientato le proprie linee attuative in una duplice direzione: da un lato la riproposizione di interventi di integrazione ai

POF reiterati e consolidati, dall'altra l'attivazione di alcune nuove progettazioni ascrivibili all'area innovazione e sviluppo.

Sono stati espletati inoltre tutti gli adempimenti connessi alla periodica azione di controllo, da parte di un Ente certificatore, dei requisiti necessari alla Certificazione di qualità UNI EN ISO 9001 che è stata riconfermata.

Tra le attività consolidate rientrano convenzioni, sostegni e collaborazioni con Istituti Scolastici, Associazioni ed altri Assessorati dall'Amministrazione:

- il Liceo Musicale Appiani per la promozione e la realizzazione di attività in ambito musicale e coreutica;
- la Scuola Secondaria di primo grado "Confalonieri e la Casa Circondariale" di Monza in ordine all'Educazione degli Adulti;
- l'Associazione Pro Monza con la quale si è dato corso alla realizzazione dell'undicesima edizione del Corso di formazione e preparazione all'esame di guida turistica;
- le attività correlate alle ricorrenze civili ed istituzionali, tra le quali viaggi di istruzione ai campi di sterminio, incontri con reduci e seminari, in collaborazione con altri settori comunali;
- i percorsi di educazione stradale, realizzati congiuntamente alla Polizia Municipale;
- la Rassegna teatrale delle Scuole monzesi, in collaborazione con i Teatri cittadini.

Per quanto riguarda l'area innovazione e sviluppo si è scelto di prediligere la sperimentazione ed il potenziamento di progettazioni ed attività ascrivibili a particolari aree tematiche:

a) Educazione Ambientale

Coprogettazione e realizzazione del progetto "Il consumo che non pesa", in collaborazione con la Coop Meta, destinato agli studenti delle scuole medie di Monza e della Brianza. Le attività comprendono interventi nelle scuole destinati ai ragazzi, la sensibilizzazione delle loro famiglie e l'organizzazione di momenti di divulgazione della tematica a favore della cittadinanza.

Partecipazione e sostegno al progetto "Censi...menti", ammesso a finanziamento da Regione Lombardia all'interno del Bando EASS 2009/2010, il cui Ente capofila è la Scuola Secondaria di I° Grado Confalonieri e che ha previsto la costituzione di una rete di Scuole, privati e associazioni del territorio le cui azioni sono state finalizzate alla concreta sperimentazione di buone pratiche sostenibili.

Nel mese di maggio 2010 la città di Monza ha ospitato la XVIII° Edizione della Manifestazione regionale Expo Scuolambiente, la cui organizzazione e gestione è stata seguita da questo Servizio che, congiuntamente con gli altri Assessorati coinvolti, ne ha garantito la pianificazione e la realizzazione.

b) Educazione Motoria

Progettazione ed attuazione di due nuovi progetti rispettivamente rivolti alle Scuole Primarie e Secondarie. "Muoversi per Crescere", per le Scuole Primarie, ha previsto la realizzazione di interventi di educazione motoria, tenuti da esperti qualificati, in orario curricolare per tutte le classi delle Scuole statali di Monza. Tale Progetto è frutto della collaborazione di questo Servizio d'intesa con l'Assessorato alle Attività Sportive, il CONI Direzione Monza e Brianza, l'Ufficio Scolastico Provinciale e la Rete delle Scuole di Monza.

La Scuola Secondarie di I° Grado ha invece sperimentato il Progetto "Io Tifo Positivo", più orientato agli aspetti educativi e contenutistici collegato al mondo dello sport ed ai corretti approcci e atteggiamenti ad esso connessi. Le attività, svolte sia in classe che presso strutture sportive del territorio, sono state condotte dagli operatori di Comunità Nuova Onlus, soggetto promotore del Progetto.

c) Educazione alla Cittadinanza e Legalità

A fronte delle indicazioni ministeriali che hanno indicato tale materia come obbligatoria dall'anno scolastico 2010-2011, il Servizio ha attivato già dai primi mesi dell'anno 2010 un percorso rivolto a tutte le Scuole dell'Infanzia, Primarie e Secondarie di 1° Grado Statali di Monza finalizzato all'avvicinamento di bambini e ragazzi alle Istituzioni ed ai valori di legalità e cittadinanza ad esse connessi.

L'Arma dei Carabinieri, Comando di Monza, ha collaborato con il Servizio Osservatorio garantendo una serie di incontri con i bambini più piccoli finalizzati alla presentazione delle proprie attività e di mezzi e strumenti impiegati in servizio. I ragazzi più grandi hanno invece assistito ad uno spettacolo teatrale appositamente realizzato, i cui contenuti principali vertevano sul principio di giustizia e legalità, attraverso testimonianze e proiezioni.

PROGETTO SC03/03: SCUOLA BORSA

E' proseguita, anche nel 2010, la principale attività del progetto relativa alla trasformazione della scuola in Ente autonomo come da previsione normativa regionale. L'anno formativo 2010/2011 sarà svolto dall'azienda speciale costituita con delibera consiliare a febbraio del corrente anno. Altra importante attività realizzata, è stata il mantenimento dell'Accreditamento Regionale della Scuola nella Sezione A dell'albo e la Certificazione di Qualità ISO 9001:2000 nelle due sedi - Via Magellano e Via Longhi.

Di particolare rilievo, da segnalare, è l'avvio di due progetti finanziati dalla Regione Lombardia e che si concluderanno entro la fine dell'anno. Il primo, del valore di € 150.000 totalmente finanziato dalla Regione, è relativo alla diffusione e qualità del sistema dotale; il secondo, del valore di € 74.000 e finanziato dalla Regione per € 47.300=, è relativo all'ammodernamento dei laboratori che consentirà di sostituire le serre, ormai obsolete, per la qualifica di florovivaista e di rinnovare i laboratori informatici.

Sono stati, inoltre, portati a termine gli obiettivi gestionali riguardanti la realizzazione delle seguenti attività di formazione professionale e civiche programmate:

AZIONE 1: PIANO DELLA FORMAZIONE PROFESSIONALE REGIONALE

Sono stati regolarmente svolti i corsi di formazione professionale per i ragazzi in Diritto Dovere d'Istruzione e Formazione - DDIF - per il conseguimento di due qualifiche (floricoltore, aiuto cuoco)

AZIONE 2: CORSI FSE PER L'APPRENDISTATO.

A seguito dell'avviso regionale, con gli altri Centri del Territorio, si sono costituite, dal mese di settembre 2009, due reti territoriali per l'erogazione di specifica attività formativa.

AZIONE.3:FORMAZIONE CONTINUA E PERMANENTE E DI ORIENTAMENTO - DISPERSIONE SCOLASTICA.

Su specifico bando di finanziamento regionale, è stato presentato per il secondo anno, col ruolo di capofila, un progetto con altre istituzioni scolastiche di Monza e della Provincia, rivolto a ragazzi dai 14 ai 16 anni.

AZIONE 4: CORSI di QUALIFICA PER ALLIEVI DISABILI.

In risposta alle nuove disposizioni della Regione Lombardia, che ha promosso la Dote percorsi personalizzati, rivolta a giovani disabili con l'obiettivo di valorizzare e sviluppare le loro potenzialità professionali (PIP), nell'anno formativo 2009/2010, è stato elaborato un progetto per la sperimentazione di tali percorsi formativi.

AZIONE 5: CORSI CIVICI.

Come nel passato, sono stati svolti regolarmente 13 corsi civici di cui nove consolidati e quattro innovativi di fotografia e danzaterapia.

PROGETTO SC03/04: SCUOLA DELL'INFANZIA COMUNALE.

La finalità del progetto è volta a garantire l'attività d'educazione della prima infanzia mediante la gestione diretta della scuola dell'infanzia comunale paritaria.

La scuola dell'infanzia comunale consta di sei sezioni. A partire dall'anno scolastico 2009/2010 è stata attivata una sezione Primavera con il supporto di una cooperativa.

Le attività di progetto sono state e continuano ad essere svolte regolarmente garantendo il coordinamento didattico ed amministrativo delle attività d'insegnamento, nonché il regolare svolgimento dei servizi ausiliari (assistenza pulizia custodia) tramite il personale comunale di ruolo (n.17), non di ruolo (n.5).

Le attività didattiche di routine sono state arricchite mediante l'attivazione di nuovi laboratori finalizzati allo sviluppo integrale del bambino in campo linguistico e creativo e più specificatamente:

- Laboratorio di primo approccio alla lingua inglese realizzato da una specialista bilingue, avviato nel mese di Novembre 2009 e concluso nel mese di Giugno 2010, per un totale di 169 ore di didattica oltre alcune ore (non retribuite) di verifica con il collegio docenti,
- Laboratorio manipolativo, con l'obiettivo di sviluppare le capacità espressive e creative del bambino attraverso la manipolazione della creta. Questo laboratorio è stato attivato, dal mese di Novembre 2009 al mese di Marzo 2010, da una specialista per un totale di 146 ore.

Attività significative svolte fino a Giugno del corrente anno sono state:

- La gestione del progetto la "Scuola di Gaia", progetto di integrazione del handicap svolto in collaborazione con il Settore Servizi Sociali: concordato e sottoscritto un protocollo d'intesa finalizzato al miglioramento delle relazioni organizzative con Settore Servizi Sociali.
- La partecipazione al progetto "Andiamo a scuola a piedi" utile a favorire atteggiamenti di rispetto verso l'ambiente e la natura.
- La realizzazione di un progetto di educazione stradale; progetto finalizzato alla conoscenza delle norme di sicurezza e del comportamento da assumere in qualità di utente della strada, in collaborazione con la Polizia Municipale del Comune di Monza.
- Partecipazione ad itinerari di educazione ambientale patrocinati dall'Ufficio Ambiente del Comune di Monza che si sono realizzati attraverso laboratori di riciclaggio dal titolo "Il Libro degli Animali". I prodotti finali (libri tattili) sono stati esposti in occasione della manifestazione "Expo ScuolAmbiente" nel mese di maggio 2010.
- Partecipazione ad un progetto di Intercultura proposto dall'Associazione EDINT e patrocinato dal Comune di Monza che ha coinvolto tutto il personale educativo, gli alunni e le loro famiglie mediante la realizzazione di specifici laboratori che si sono conclusi con un evento finale durante la festa di fine anno scolastico.

PROGETTO SC03/05: UNIVERSITA', RICERCA SCIENTIFICA E SALUTE

L'Assessorato all'Università, Ricerca scientifica e Salute ha perseguito in questo anno l'obiettivo di dare sempre più corpo al "Polo Universitario Monzese" in considerazione, anche, della costituzione della nuova Provincia di Monza e Brianza, e per portare il nome di Monza tra le realtà universitarie d'eccellenza a livello europeo.

A questo proposito si è impegnato alla realizzazione della "Fondazione Polo Universitario di Eccellenza di Monza e Brianza", come naturale e necessaria evoluzione del "Comitato per il Polo Universitario", che è stata approvata con delibera del Consiglio Comunale e della quale è stato sottoscritto l'atto costitutivo.

Nell'ambito delle attività intraprese dall'Assessorato nel settore salute, considerata la risposta positiva da parte dei cittadini alle conferenze, già effettuate, sul tema "Salute e Prevenzione", e su mandato dell'Assessore prof. Baldoni, la Commissione Comunale ha deciso di riproporre un ciclo di conferenze che affronteranno in modo tecnico e preciso alcune tematiche di sicuro interesse e che si avvarranno di relatori noti ed apprezzati a livello nazionale ed internazionale. Inoltre è stato previsto di organizzare degli screening sulla cittadinanza in vari campi della medicina come i problemi respiratori, che è già iniziato lo scorso anno, ed altri disturbi che avranno inizio nel prossimo inverno.

E' proseguita l'attività, particolarmente apprezzata, del trasporto dei malati oncologici, predisposto dal call center oncologico dell'ospedale San Gerardo, ed è stato deciso di sostenere economicamente le realtà già presenti sul territorio per consentire, in particolare ai pazienti meno abbienti, di poter effettuare le necessarie terapie oncologiche e di non dovervi rinunciare per l'insostenibilità della spesa di trasporto dalla propria abitazione al centro preposto per tali terapie.

RELAZIONE SULLO STATO DI ATTUAZIONE DEI PROGRAMMI DI BILANCIO 2010

PROGRAMMA SC04: PARCO E VILLA REALE

PROGETTO SC04/01: PARCO E VILLA REALE

SPESE IN CONTO CAPITALE

Il settore si occupa della gestione dell'intero complesso del Parco Reale di Monza, il parco cintato più grande d'Europa, con i suoi circa 735 ettari di estensione, composto dai due ambiti dei Giardini Reali e del Parco stesso al cui interno si ritrovano cascate, mulini, ville, ponti e 14 km circa di muri di cinta. Gli uffici attraverso la manutenzione ordinaria di tali fabbricati e manufatti curano il mantenimento in sicurezza delle strutture, il corretto funzionamento degli impianti, il ripristino di eventuali danni e la sostituzione periodica di finiture e parti deteriorabili. Il patrimonio a verde è oggetto di interventi che mirano a preservare l'utenza da situazioni di pericolo dovute alla naturale deperienza degli elementi arborei e dalle patologie specifiche che colpiscono talune essenze, provvede inoltre al taglio dell'erba e delle siepi lungo i viali e nei Giardini Reali. Inoltre la struttura provvede alla realizzazione di tutti gli atti e i documenti necessari all'effettuazione degli interventi di manutenzione straordinaria, restauro e risanamento conservativo del patrimonio edilizio e degli interventi di riqualificazione di aree a verde e boscate. Data la complessità del patrimonio in oggetto e le professionalità specifiche richieste, ci si avvale della collaborazione di professionisti esterni per la progettazione di interventi specialistici.

Il programma del settore per l'anno 2010 prevede interventi di manutenzione straordinaria della rete stradale e dell'ostello della gioventù.

Analoghe tipologie di interventi per il restauro e recupero di manufatti di interesse storico architettonico, adeguamento impiantistico e sistemazioni forestali sono contenute in precedenti documenti di programmazione economica e tuttora in corso;

Le opere possono essere distinte secondo i seguenti cinque stati attuativi:

opere per cui è in corso la progettazione;

opere già progettate e in fase di approvazione o già approvate e in attesa di finanziamento;

opere in fase di appalto;

lavori in corso di esecuzione;

lavori ultimati durante l'anno in corso o in fase di collaudo.

1. OPERE IN CORSO DI PROGETTAZIONE

Recupero strade nel parco: stanziamento €. 200.000,00 - Il progetto preliminare è in fase di conclusione per il rinnovo dei manti di usura di alcuni dei principali viali, l'eliminazione di situazioni di pericolo e la manutenzione di alcune strade bianche.

Recupero C.na Costa Alta - Ostello della Gioventù : stanziamento €. 7100.000,00 - Il progetto definitivo per l'implementazione della capacità ricettiva del fabbricato destinato ad ostello della gioventù è stato concluso ed è in fase di approvazione. L'intervento gode di un contributo della Regione Lombardia per l'importo di €. 500.000,00.

Recupero servizi igienici nel Parco di Monza - località Cortile degli stalloni di Villa Mirabello e Porta S. Giorgio : stanziamento €. 100.000,00 - Il progetto definitivo è stato approvato con Del. G.C. n. 785 del 4/12/2007. La progettazione esecutiva è in fase conclusiva.

Cascina Fontana - Recupero fabbricati accessori: stanziamento €.1.500.000,00. Il progetto definitivo che prevede il recupero del fabbricato nord e del fienile è stato approvato con Del G.C. n. 959 del 30/12/2008. Il progetto esecutivo è in fase di validazione.

2. OPERE GIA' PROGETTATE IN ATTESA DI FINANZIAMENTO

C.na San Fedele - Restauro facciate, serramenti e copertura. Sono stati affidati gli incarichi ai professionisti per la redazione del progetto. Con Del G.C. n. 481 del 9/6/2009 è stato approvato il progetto preliminare, il progetto definitivo e esecutivo sono stati redatti. Lo stanziamento per le opere è stato cancellato dal Piano Triennale Opere Pubbliche per l'anno 2010.

3. OPERE IN FASE DI APPALTO

Nessuna voce in questa sezione.

4. LAVORI IN CORSO DI ESECUZIONE

Sistemazione delle fasce boscate nel Parco di Monza: stanziamento €. 600.000,00 - Bilancio 2005 - I lavori principali sono terminati, è stata approvata con Del G.C. n. 550 del 3/7/2009 la perizia di variante.

Bilancio 2006 - I lavori forestali sono in corso, sono previsti due anni di manutenzione programmata.

Sistemazione delle fasce boscate - Valorizzazione dei Viali: stanziamento €. 300.000,00 - I lavori principali sono terminati sono in fase di esecuzione le manutenzioni programmate della durata di due anni.

Manutenzione straordinaria verde Parco: stanziamento €. 100.000,00. E' stata effettuata una campagna diagnostica su alberature con effettuazione di analisi di stabilità e sono in corso gli interventi volti alla sicurezza degli elementi arborei.

Restauro Villa Mirabello Lotto: stanziamento €. 2.000.000,00 - Con delibera di G.C. n. 714 del 31/10/2006 veniva approvato il progetto preliminare, con delibera di G.C. n. 795 del 28/11/2006 veniva approvato il progetto definitivo e di Villa Mirabello II Lotto. Con determinazione dirigenziale n. 626 del 16/03/2009 è stato approvato il progetto esecutivo. I lavori hanno avuto inizio nel dicembre 2009 e sono in corso di esecuzione.

Videosorveglianza accessi al Parco e Giardini Reali: stanziamento €. 183.717,93 - L'aggiornamento del progetto esecutivo redatto da un professionista esterno stato approvato con Det. 647 del 17/03/2009 e affidato a TPM che ha proceduto all'appalto delle opere, i lavori sono iniziati nel giugno 2010.

Adeguamento normativo alloggi nel Parco - Cascina Casalta: stanziamento €. 200.000,00 - Con Delibera di G.C. n. 858 del 12/12/2008 è stato approvato il progetto definitivo. Con determina dirigenziale n. 2001/2009 del 30/07/2009 è stato approvato il progetto esecutivo. I lavori iniziati nel gennaio 2010 sono in fase conclusiva.

5. LAVORI ULTIMATI DURANTE L'ANNO IN CORSO O IN FASE DI COLLAUDO

Centro servizi Località Montagnetta: stanziamento €. 258.716,84
I lavori per la realizzazione di un punto di ristoro e di servizi per gli sportivi sono conclusi e in fase di collaudo.

Realizzazione porta pedonale Parco - Via Magellano - stanziamento €. 90.000,00 - I lavori sono conclusi e in fase di verifica contabile e redazione della regolare esecuzione.

Recupero strade nel Parco 2007: stanziamento €. 200.000,00 - I lavori sono conclusi e in fase di verifica contabile e redazione della regolare esecuzione.

SPESE CORRENTI lo stato di attuazione è il seguente :

Intervento 1010503 Prestazioni di servizi:

Lo stanziamento di competenza è pari a zero e di conseguenza anche gli impegni.

Intervento 1090602 Acquisto di beni di consumo:

Stanziamento 9.500,00 €. (Impegno di spesa 7.552,48 €). Sono acquisti di beni di consumo necessari per sopprimere alle necessità operative del Settore.

Intervento 1090603 Prestazioni di servizi:

Stanziamento 899.141,31 €. (Impegno di spesa 701.552,27 €) per il servizio di presidio con personale per le emergenze, per il progetto Parco in rete, per i trattamenti fitosanitari relativi alle alberature del Parco e dei Giardini Reali, per spese relative alla manutenzione ordinaria strade e fabbricati, per spese prestazioni di servizi relative all'Amministrazione del Parco, per incarichi di consulenza, per manutenzione ordinaria patrimonio arboreo Giardini Villa Reale, per servizio presidio sicurezza Parco, per pulizia uffici e servizi igienici Parco, per pulizia Parco e giardini Villa Reale, per serre e florovivaismo;

Intervento 1090604 Utilizzo di beni di terzi:

Stanziamento 9.600,00 €. (impegnato 7.200,00 €) per noleggio fotocopiatrici, escavatori, allestimento aree servizi;

Intervento 1090605 Trasferimenti:

Stanziamento 930,00 €. (impegnato 921,06 €) per quota iscrizione ad Associazioni Proprietari Fondiari;

RELAZIONE SULLO STATO DI ATTUAZIONE DEI PROGRAMMI 2010:

PROGRAMMA SC05 PIANIFICAZIONE TERRITORIALE

PROGETTO SC05/01 PIANIFICAZIONE TERRITORIALE

UFFICIO PIANI URBANISTICI

Le attività dell'anno in corso sono principalmente relative a procedimenti avviati negli anni precedenti ed in particolare all'avvio di procedimento di Variante al Piano di Governo del Territorio (PGT), di cui alla Del. G.C. n. 825 del 21 dicembre 2007.

Con riferimento a tale avvio di procedimento:

- Reticolo Idrografico Principale e Minore: successivamente all'adozione del Reticolo Idrografico Principale e Minore (Del. C.C. n. 79 del 17 dicembre 2009) - che costituisce adozione di variante al PGT - in data 13 gennaio 2010 si è provveduto al deposito dei relativi atti (mediante pubblicazione all'Albo Pretorio, su web, su manifesti affissi in città, su quotidiani e sul B.U.R.L.), ai fini della presentazione delle osservazioni entro il 12 marzo 2010. Per le osservazioni pervenute, in seguito ad istruttoria, sono state elaborate le relative controdeduzioni, assunte dal Consiglio Comunale con la deliberazione di approvazione del reticolo (Del. C.C. n. 33 del 31 maggio 2010). Il Reticolo Idrografico Principale e Minore è entrato in vigore il 7 luglio 2010, in seguito alla pubblicazione sul B.U.R.L. n. 27, Serie Inserzione e Concorsi, del relativo avviso di approvazione;
- Variante Generale al PGT e connessa procedura di VAS della Variante al Documento di Piano:
 - con Del. G.C. n. 35 del 21 gennaio 2010 sono stati messi a disposizione dei soggetti competenti in materia ambientale, degli enti territorialmente interessati e del pubblico - tramite pubblicazione su web, all'Albo Pretorio e trasmissione della documentazione - la proposta di Variante Generale al Documento di Piano, i relativi Rapporto Ambientale e Sintesi non Tecnica, unitamente alla Proposta di Componente Geologica Idrogeologica e Sismica, ai fini dello svolgimento della procedura di VAS;
 - in data 25 marzo 2010 si è svolta la Conferenza di Valutazione conclusiva della VAS;
 - con Del. G.C. n. 315 del 30 aprile 2010 è stata avviata la fase di acquisizione dei pareri delle parti sociali ed economiche, definendone il termine al 11 giugno 2010, in merito alla Proposta di Variante Generale al PGT, costituita dalle proposte di Variante al Documento di Piano, di Variante al Piano dei Servizi e di Variante al Piano delle Regole, nonché dalla proposta di Componente Geologica, Idrogeologica e Sismica;
 - in data 26 maggio 2010 si è svolto un incontro informativo/consultivo con le parti sociali ed economiche, propedeutico all'acquisizione dei relativi pareri;
 - con provvedimento n. 21 del 18 giugno 2010 la Giunta Comunale ha deliberato la Proposta di Variante Generale al PGT (Documento di Piano, Piano dei Servizi, Piano delle Regole), unitamente alla proposta di Componente Geologica Idrogeologica e Sismica, al Rapporto Ambientale ed alla Dichiarazione di Sintesi, ai fini della relativa adozione da parte del Consiglio Comunale;
 - tutta la proposta di Variante Generale al PGT, unitamente alla proposta di Componente Geologica Idrogeologica e Sismica, al Rapporto Ambientale ed alla Dichiarazione di Sintesi, è stata trasmessa alle Circoscrizioni comunali ed alle Commissioni interessate al fine dell'espressione dei relativi pareri di competenza;

- in data 12 luglio si è svolto un incontro informativo con i rappresentanti delle Circoscrizioni.

Ai fini della realizzazione del nuovo canile, con Del. G.C. n. 424 del 4 giugno 2010 è stato avviato un procedimento di Variante al PGT, da adottare contestualmente all'approvazione consiliare del progetto definitivo. Pertanto in data 9 luglio 2010, sino al 19 luglio 2010, si sono aperti i termini per la presentazione di suggerimenti e proposte (attraverso la pubblicazione del relativo avviso di avvio del procedimento all'Albo Pretorio, sul sito web e su un quotidiano locale) e si è proceduto ad acquisire i pareri delle parti sociali ed economiche in merito alla proposta di Variante al PGT, relativa all'area destinata alla realizzazione del nuovo canile.

In collaborazione con l'ufficio SIT è stata aggiornata il 26 luglio 2010 una pagina web, accessibile dal sito istituzionale, per la consultazione degli strati informativi relativi al Piano di Governo del Territorio vigente.

Per il raggiungimento degli obiettivi assegnati dal PEG 2010 e per sviluppare i lavori di cui sopra, ci si è avvalsi, oltre che del personale di ruolo, della collaborazione di 3 architetti e 1 ingegnere ambientale, selezionati mediante procedura comparativa, ai sensi del nuovo Regolamento Comunale Ordinamento Uffici e Servizi.

Sono state rinnovate le quote associative, per l'esercizio 2010, all'Istituto Nazionale di Urbanistica ed al Centro Studi P.I.M., cui il Comune di Monza aderisce.

UFFICIO SIT

Il Sistema informativo territoriale (SIT), coerentemente con gli indirizzi dell'Amministrazione oltre che con gli obiettivi specifici del proprio ufficio, sta procedendo nello sviluppo di strumenti informativi finalizzati a facilitare la conoscenza del territorio attraverso servizi di tipo webgis. Questi servizi consentono la visualizzazione e la consultazione via web di dati cartografici relativi a progetti sviluppati in collaborazione con gli altri settori dell'Ente. Nello specifico si segnala, tra gli altri progetti disponibili, quello relativo al PGT vigente. L'ufficio prosegue inoltre nella collaborazione con l'ufficio Patrimonio e con l'ufficio Piani urbanistici per la redazione delle PGT occupandosi direttamente del Piano dei Servizi e dei vincoli, oltre a partecipare alla redazione del Documento di Piano per quanto riguarda le schede relative agli ambiti di trasformazione.

PROGETTO SC05/02: GESTIONE MOBILITA' E TRASPORTI

Nel corso dell'anno 2010 l'Ufficio Mobilità e Trasporti ha ottenuto stanziamenti per un ammontare di € 300.000,00 per quanto attiene alla spesa corrente e di €. 3.390.000,00 per quanto attiene alla spesa di investimento.

Si elencano di seguito i progetti realizzati suddivisi per settori di intervento:

1. Attività di mobility management per i dipendenti comunali.

Il conferimento a NET del ramo d'azienda di TPM relativo al trasporto pubblico ha impedito di confermare, fino a questo momento, l'iniziativa di mobility management a favore dei dipendenti comunali, con la quale viene loro offerto un contributo sull'acquisto di abbonamenti annuali al trasporto pubblico gestito da Brianza Trasporti. Ciò nonostante, sono in corso contatti con le due aziende di trasporto pubblico operanti su Monza (NET e AGI, che costituiscono la SCARL Brianza Trasporti) al fine di confermare tale iniziativa, che ha riscosso notevole successo fra i dipendenti, anche in considerazione della possibilità, offerta dalla legge finanziaria, di scaricare dalla dichiarazione dei redditi, la spesa sostenuta per l'acquisto degli abbonamenti al trasporto pubblico. Per realizzare l'iniziativa, si utilizzeranno fondi impegnati nel 2009 (€. 10.000,00).

1. Iniziative volte alla riduzione dell'utilizzo del mezzo di trasporto privato.

La maggior parte dell'attività dell'Ufficio volta alla riduzione del mezzo di trasporto privato riguarda le iniziative sulla mobilità casa - scuola.

E' in fase di preparazione l'attività relativa alla Settimana Internazionale "Andiamo a Scuola a Piedi" prevista per il mese di ottobre 2010, per la quale sono in corso di predisposizione gli impegni di spesa per l'acquisto delle merendine da distribuire agli alunni che parteciperanno all'iniziativa e per la stampa dei manifesti pubblicizzanti l'iniziativa per un totale di €. 2.700,00.

2. Organizzazione di servizi di trasporto pubblico a carattere ordinario ed eccezionale.

Per l'81^a edizione del Gran Premio d'Italia di Formula 1 con delibera di Giunta Comunale n. 503 del 09/07/2010 è stato predisposto il piano di mobilità finalizzato a ridurre l'impatto del traffico automobilistico sulla città e, in particolar modo, sul Parco di Monza: sono stati impegnati € 83.250,00 per l'effettuazione dei servizi - navetta di treni ed autobus. La parte informativa (cd. "volantone") è in fase di stesura d'intesa con Scenaperta al fine di elaborare un prodotto unico per il piano di mobilità e per le manifestazioni di "MonzaPiù": la stampa verrà effettuata a cura e spese di Scenaperta, società incaricata dall'Amministrazione Comunale dell'organizzazione e gestione della manifestazione "Monzapiù" per il triennio 2010/12, mentre la distribuzione presso la stazione ferroviaria e presso i capilinea delle navette verrà effettuata a spese dell'Ufficio, per una spesa di € 2.100,00.

Sono stati impegnati €. 20.000,00 per l'effettuazione di servizi speciali di trasporto pubblico, volti a garantire il collegamento di un quartiere cittadino con la rete principale del trasporto pubblico, nonché la somma di € 5.500,00 per garantire il servizio di trasporto dei giudici popolari, del giudice togato e del personale di cancelleria dal Tribunale di Monza all'aula bunker di Milano in occasione della celebrazione del dibattimento a carico di soggetti imputati di associazione con finalità di terrorismo, associazione legata ad Al Qaeda.

3. Gestione parcheggi e parcometri cittadini.

L'intera gestione dei parcheggi e parcometri cittadini è stata affidata in house alla TPM S.p.A. . La convenzione stipulata prevede che la TPM versi all'Amministrazione Comunale il 25% degli introiti derivanti dalla gestione dei parcheggi e dei parcometri: per il primo semestre dell'anno 2010, gli introiti ammontano a €. 240.214,93 .

In data 18.05.2010 è stata approvata la Delibera di Giunta Comunale n. 369 del che ha modificato le tariffe applicate presso il parcheggio dell'Ospedale San Gerardo, al fine di scoraggiare la sosta lunga presso un parcheggio ove, invece, è necessario garantire al massimo la rotazione per offrire un miglior servizio ai fruitori del nosocomio.

Inoltre, in data 02.07.2010, è stata approvata la Delibera di Giunta Comunale n. 496 che estende la sosta a pagamento nel Centro Storico di ulteriori 261 posti auto, in linea con le previsioni della bozza del Piano Generale del Traffico Urbano.

4. Progetto ARCHIMEDES.

Proseguono le attività del progetto ARCHIMEDES, con il quale il Comune di Monza, aderendo al consorzio di città europee CIVITAS, ha ottenuto un cofinanziamento da parte della Commissione Europea volto a gestire la crescita e lo sviluppo di un sistema integrato di trasporto pubblico, che avrà una durata di quattro anni, dal 2008 al 2012.

La spesa complessiva a carico del Comune di Monza ammonta ad € 586.262,70 dei quali € 473.579,40, cofinanziati da parte della Commissione Europea per costi di personale, costi indiretti, costi per la ricerca e per lo sviluppo delle azioni proposte e costi per la campagna informativa del progetto, nonché per acquisti e consulenze sostenuti dall'Amministrazione Comunale.

Al termine dell'anno 2008 si è provveduto ad impegnare la spesa che l'Amministrazione Comunale sosterrà per il progetto, che ammonta ad €. 38.500,00 per acquisti e ad €. 228.000,00 per consulenze e per l'organizzazione dell'incontro delle città partecipanti al progetto, nonché ad accertare l'intera entrata.

In data 8.6.2010 si è provveduto ad incamerare la somma di €. 54.884,50 pervenuta dalla Commissione Europea quale quota di finanziamento del progetto sulla base della rendicontazione relativa al primo anno di attività.

Nel primo semestre del 2010, sono state impegnate le seguenti somme:

- €. 2.500,00 per la stampa di materiale divulgativo;
- €. 2.140,00 per l'iniziativa divulgativa connessa alla mobilità scolastica denominata "Siamo tutti pedoni";
- €. 25.000,00 per l'affidamento di un incarico professionale volto alla realizzazione di indagini ed interviste su alcune misure del progetto al fine di condurre l'attività di valutazione dei risultati;
- €. 50.000,00 per l'affidamento di un incarico professionale per la redazione del Piano del Trasporto Urbano sostenibile previsto nel progetto.

Si è provveduto infine ad estendere l'incarico professionale affidato a suo tempo per il piano di cantieramento della SS36 per quanto attiene alle fasi di lavorazione previste per il 2010 per un ammontare di €. 18.360,00.

5. Attività di comunicazione.

Al fine di informare la cittadinanza sulla sperimentazione del nuovo piano viabilistico di Viale Libertà, si è proceduto ad impegnare la somma di €. 798,60 per la stampa e distribuzione di un volantino informativo. La sperimentazione, prevista per il mese di marzo, tuttavia, è slittata al mese di ottobre a causa dei lavori di rifacimento delle massicciate ferroviarie da parte di RFI che hanno comportato la chiusura dei passaggi a livello e la conseguente deviazione di tutto il traffico veicolare su Viale Libertà. Tali deviazioni avrebbero alterato l'esito della sperimentazione, per cui si è ritenuto di rinviarla al mese di ottobre.

6. Spese di investimento.

E' stata prevista una spesa di €. 1.000.000,00 per la realizzazione del sistema di varchi per il controllo degli accessi alla ZTL: tale progetto, presentato alla Regione Lombardia nell'ambito dei finanziamenti per la Programmazione Comunitaria, è stato ammesso a cofinanziamento per

una quota di €. 480.000,00. Entro il mese di settembre sarà necessario procedere all'accettazione del finanziamento, mentre entro il mese di novembre dovrà essere predisposto il progetto da mettere a gara.

La quota di cofinanziamento a carico del Comune di Monza per il prolungamento della MM1 da Sesto San Giovanni a Monza Bettola non è stata ancora impegnata, in quanto il versamento era previsto non appena il Comune di Milano avesse bandito la gara per la realizzazione dell'importante infrastruttura, cosa che a tutt'oggi non è avvenuta.

E' in fase di ultimazione la stesura del progetto Infoparking, misura facente parte del progetto ARCHIMEDES, per la quale verrà impegnata la somma di €. 640.000,00 da finanziarsi con mutui passivi.

Si precisa inoltre che sono stati impegnati € 500,00 quale contributo dell'Assessorato alla Mobilità alla XII^ Festa di Primavera realizzata nel Quartiere Libertà.

PROGETTO SC05/03: URBANISTICA OPERATIVA

Tramite i Piani Particolareggiati di iniziativa pubblica e loro varianti, i Piani di Lottizzazione di iniziativa privata e loro varianti e i Programmi Integrati di Intervento, effettuati dall'Ufficio Urbanistica operativa, trovano realizzazione le indicazioni programmatiche contenute nel Piano di Governo del Territorio (P.G.T.), approvato con D.C.C. n. 71 del 29 novembre 2007.

A seguito delle pubblicazioni degli Avvisi pubblici per la presentazione di proposte di intervento in aree di trasformazione assoggettate a pianificazione attuativa, avvenute rispettivamente il 18.06.2008 - 11.03.2009 - 10.02.2010, delle istanze pervenute ne sono risultate ricevibili 22 di esse.

Di tali istanze l'Ufficio ha effettuato la valutazione di cui all'articolo 10, commi 7 e 8 delle N.T. del Documento di Piano, il Nucleo di Valutazione, appositamente nominato per la valutazione di cui all'art. 10, commi 12 e segg delle N.T. del Documento di Piano del vigente PGT.

Si informa che i Piani Attuativi sopra citati sono stati sottoposti ai pareri richiesti dalla legge e regolamenti vigenti, in particolare:

- il Piano di Lottizzazione in via Bramante da Urbino, angolo via M. Bojardo, ha ottenuto il parere della Commissione Edilizia;
- il Piano di Lottizzazione in via della Blandoria, ha ottenuto il parere sia della Commissione Edilizia sia della Commissione per il Paesaggio, sono pervenuti i pareri tecnici richiesti agli enti esterni ed interni, inoltre è stato sottoposto alla Commissione Urbanistica e ne è stata proposta la sua adozione al Consiglio Comunale;
- il Piano di Lottizzazione in via Don Minzoni - viale Europa, ha ottenuto i pareri sia della Commissione Edilizia sia della Commissione per il Paesaggio, inoltre sono stati richiesti i pareri tecnici;
- il Piano di Lottizzazione in via Bosisio - Aguggiari - Gallarana, ha ottenuto i pareri sia della Commissione Edilizia sia della Commissione per il Paesaggio, inoltre sono pervenuti tutti i pareri tecnici richiesti;
- il Piano di Lottizzazione in Piazzale Virgilio è stato sottoposto al parere della Commissione Edilizia;
- il Piano di Lottizzazione in via Messa - via Giordani ha ottenuto il parere sia della Commissione Edilizia sia della Commissione per il Paesaggio, inoltre sono pervenuti tutti i pareri tecnici richiesti;
- il Piano di Lottizzazione in via Borgazzi ha ottenuto il parere sia della Commissione Edilizia sia della Commissione per il Paesaggio e ne sono stati richiesti i pareri tecnici;
- il Programma Integrato di Intervento in via Sempione ha ottenuto il parere sia della Commissione Edilizia sia della Commissione per il Paesaggio.

Inoltre è stata avviata l'istruttoria dei seguenti P.A. extra avviso pubblico, di cui di seguito:

- Piano di Lottizzazione in via Valsugana;
- Variante al Piano di Lottizzazione "De Sanctis 106 s.r.l." in via Marsala - Agnesi - Pacinotti - Ferraris;
- Variante al Piano Particolareggiato "Ex Cotonificio Cederna" in via Cederna - Borsa - Giacosa - Oriani;
- Variante al Piano particolareggiato "Aree industriali vie Stucchi, Ercolano, Pompei e Adda".

Di tutti i piani sopra citati si sono ottenuti i pareri sia della Commissione Edilizia sia della Commissione per il Paesaggio e si sono richiesti i pareri tecnici necessari.

Si precisa inoltre che il Piano di Lottizzazione via Valsugana, la variante al Piano di Lottizzazione "De Sanctis 106 srl" e la variante al Piano Particolareggiato "Ex Cotonificio Cederna" sono stati

sottoposti alla Commissione Urbanistica e successivamente se ne è proposta l'iscrizione al Consiglio.

In particolare due di questi sono stati adottati dal Consiglio Comunale, come di seguito esplicitato:

- D.C.C. n. 47 del 20 luglio 2010 inerente la variante al Piano di Lottizzazione "De Sanctis 106 s.r.l." in via Marsala - Agnesi - Pacinotti - Ferraris;
- D.C.C. n. 48 del 21 luglio 2010 inerente la variante al Piano Particolareggiato "Ex Cotonificio Cederna" nelle Vie Cederna - Borsa - Giacosa - Oriani.

RELAZIONE SULLO STATO DI ATTUAZIONE DEI PROGRAMMI DI BILANCIO 2010

PROGRAMMA SCO6: SERVIZI SOCIALI

Le attività dei diversi servizi afferenti al Settore Servizi Sociali si sono sviluppate nel corso dell'anno coerentemente agli obiettivi indicati dalla Relazione Programmi e Progetti.

In particolare ci si è impegnati a definire correttivi e azioni di sviluppo volti ad allineare gli interventi al mutato contesto sociale, economico e culturale: per sua natura, infatti, il sistema di welfare non può essere statico, ma deve accompagnare nel modo più consono le evoluzioni della società. In tale momento storico risulta quindi improcrastinabile l'integrazione degli interventi pubblici, del privato sociale e del privato profit al fine di: evitare dispersioni e sovrapposizioni, focalizzare meglio i bisogni per rendere più incisive le risposte, ottimizzare le risorse di comunità disponibili.

Il Piano di Zona 2009 - 2011 riprendendo tali sollecitazioni e individuando le linee strategiche di sviluppo triennale, poi declinate nel Piano Operativo Annuale, ha fissato le direttrici del percorso che costituiscono le linee guida per la pianificazione degli interventi.

In tale ottica, pertanto, si sono inseriti l'implementazione e lo sviluppo del nuovo assetto organizzativo del Settore che facilita la focalizzazione delle istanze dei cittadini e la specializzazione e la qualificazione delle professionalità sociali.

Il processo di cambiamento è stato accompagnato, inoltre, dallo sviluppo dei progetti volti a favorire l'accesso ai servizi da parte dei cittadini attraverso il rafforzamento dell'integrazione con le risorse del territorio (si veda in particolare la realizzazione del progetto "Accesso al Welfare") e la conoscibilità delle informazioni e delle opportunità mediante il miglioramento degli strumenti informativi e divulgativi (il riferimento riguarda in particolare il portale dell'Ambito Territoriale di Monza).

Su tali basi sono state attivate alcune iniziative per garantire la flessibilità dei servizi e degli interventi che risulta fondamentale per rispondere alle esigenze della famiglie, in particolare: si è aderito alla Giornata del Cittadino attraverso il prolungamento dell'orario di apertura al pubblico, è stato reso ancora più flessibile l'orario di funzionamento degli asili nido con l'introduzione della frequenza part time, sono state snellite le procedure amministrative (attivazione di pagamenti tramite R.I.D.), sono stati consolidati/potenziati servizi ed interventi sperimentali in relazione al buon esito riscontrato anche attraverso strumenti di customer satisfaction (servizio di custodie sociali, buoni-servizio centri estivi, collaborazione con i nidi privati, nuovi cse piccoli nelle scuole Alfieri e Masih).

Uno sguardo importante è stato rivolto, infine, all'integrazione socio-sanitaria-assistenziale, principio cardine per garantire il passaggio da un welfare assistenziale a un welfare delle responsabilità condivise, al raccordo con il mondo della scuola, nel riconoscimento che l'accesso all'apprendimento assume una rilevanza strategica per la crescita personale, ed infine all'ambito del lavoro, per il valore che quest'ultimo riveste come sede di sviluppo della persona.

Di seguito si accenna alle attività istituzionali e d'ambito, trasversali ai tre progetti riconducibili al programma SCO6 - Servizi Sociali:

- Sistema Informativo d'Ambito: è stato consolidato il portale dei Servizi Sociali, estendendone le applicazioni (cartella sociale informatizzata, software gestionale dei servizi per la prima infanzia);
- Progetto Accesso al Welfare (DGR 9919 del 29/07/2009): è stata attivata la rete integrata di sportelli di segretariato sociale pubblici e privati che si avvale di strumenti omogenei di rilevazione delle istanze (scheda informatica) e di procedure condivise per il raccordo tra i diversi attori coinvolti e il trattamento della casistica;
- Interventi e progettazioni finanziate attraverso il Fondo Nazionale Politiche Sociali, le Leggi di Settore, il Fondo per la non autosufficienza, l'Intesa per lo sviluppo di servizi e interventi per le famiglie: sono state consolidate le iniziative e gli interventi previsti dalla pianificazione annuale per il cui dettaglio si rinvia ai singoli progetti;

- Ufficio di Piano dell'Ambito (Comune di Monza - Ente capofila): ha attivamente operato per rispondere nella maniera più adeguata ed efficace alle esigenze di carattere programmatico e realizzativo degli interventi, nonché agli obblighi informativi e rendicontativi verso gli enti sovraordinati;
- "Progetto Artemide" ammesso a finanziamento dal Dipartimento per le Pari Opportunità della Presidenza del Consiglio dei Ministri: sono stati realizzati i percorsi formativi previsti (che hanno coinvolto operatori sociali e socio-sanitari di enti pubblici e del privato sociale, forze dell'ordine) e avviato il processo di modellizzazione condivisa degli interventi per prevenire e contrastare la violenza di genere;
- Presidio, gestione e coordinamento delle attività amministrative, contabili e rendicontative (interne ed esterne), raccordo con istituzioni ed enti pubblici e privati: in particolare è stata avviata la costruzione di un sistema di audit interno per sistematizzare la raccolta e tenuta dei dati contabili e di utenza a supporto delle attività di programmazione, monitoraggio e rendicontazione;
- Supporto alla pianificazione della dotazione organica e del fabbisogno delle risorse umane del Settore: sono proseguite le attività volte a professionalizzare gli operatori del settore anche attraverso la pianificazione dei fabbisogni formativi;
- Istruzione e svolgimento di attività e adempimenti connessi all'affidamento e alla gestione di appalti, convenzioni, collaborazioni, partnership, accreditamenti: oltre allo svolgimento delle attività di carattere consolidato, sono state avviate le procedure per il riordino/attivazione di numerosi servizi esternalizzati tra cui, in particolare, sono state concluse le gare per l'affidamento del "Servizio Psicologico", del "Servizio di custodie sociali", degli "Interventi riabilitativi nei CDD", mentre sono in corso di svolgimento quelle inerenti i "Servizi complementari al funzionamento dei CDD-CSEp" (Trasporto e accompagnamento, Servizi ausiliari/infermieristici);
- Gestione in forma associata dell'Ufficio Tutela dell'Ambito (Comune di Monza - Ente capofila): è stata consolidata l'operatività del servizio anche sui territori dei Comuni di Villasanta e Brugherio.
- Sostegno all'operatività delle realtà di volontariato e promozione sociale, anche mediante l'erogazione di contributi economici per specifiche iniziative di carattere solidaristico in ambito socio-assistenziale, educativo, aggregativo;
- Realizzazione di forme di raccordo tra Amministrazione Comunale e realtà del Terzo e Quarto Settore al fine di promuovere concretamente la sussidiarietà orizzontale per la realizzazione di un sistema di welfare locale.

PROGETTO SC06/01: SERVIZI EDUCATIVI ED INTERVENTI PER LA FAMIGLIA

Si è operato, in linea con la programmazione annuale, per il mantenimento delle misure monetarie rivolte alle famiglie con figli minori (Buono 0-3, Buono Famiglia, Assegno maternità, Assegno nuclei con tre figli, ecc.); tali interventi sono in particolare significativi e apprezzati nell'attuale contesto di difficoltà economiche.

Al fine di rafforzare la capacità di risposta alle famiglie, si è operato per l'implementazione di un sistema territoriale integrato di welfare attraverso il consolidamento delle relazioni con gli attori sociali del territorio e la valorizzazione delle iniziative innovative: Festival delle Famiglie (Consorzio Comunità Brianza), Progetto Papà Insieme (Caritas Decanale), Centostrade (Circoscrizioni, Società Sportive, Oratori, ecc.), Progettazioni finanziate ex-lege 23/99 per iniziative a contrasto della dispersione scolastica e promozione della famiglia (diversi soggetti del Terzo e Quarto settore), sostegno e collaborazione alla stesura e presentazione di progettazioni su bandi di finanziamento (Fondazione Cariplo, Fondazione Monza e Brianza, ecc.), patrocini e contributi per la realizzazione di manifestazioni e iniziative sul territorio.

Sono state inoltre assicurate le attività di natura ordinaria e continuativa tra cui in particolare:

- o Gestione delle strutture per la prima infanzia facenti capo al settore (7 asili nido e 1 spazio famiglia) promuovendo la realizzazione di iniziative aperte anche alle famiglie dei bimbi che non frequentano le strutture comunali (QuiciGioco, VerdeGioco, Biblionido, Open Day con momenti di gioco e aggregazione aperti a tutti);
- o Accordo di partnership stipulato con la Caritas Decanale in ordine alla realizzazione del Centro Bimbi Insieme;
- o Servizi e progetti per le famiglie nell'ambito del Progetto "Le Gemme" presso il Polo integrato di Via Bertacchi ("Piccoli lettori in libertà" e "Call 0-3": numero verde gratuito in grado di fornire alle famiglie con bambini da 0 a 3 anni informazioni e notizie sui servizi educativi, culturali, ricreativi, sociali e sanitari della nostra Città).

A seguito dell'emanazione della DGR 11255/2010 è stato definito il Piano zonale triennale per la prima infanzia nel quale è confluito il "Progetto meno Attesa più Nido", avviato sperimentalmente nel 2008 dall'Amministrazione Comunale.

Attraverso i nuovi fondi regionali, tale progetto, che si sviluppa in collaborazione con il sistema degli asili nido privati del territorio e si propone di ridurre progressivamente le liste di attesa per l'accesso agli asili nido comunali e rispondere in maniera più adeguata alla domanda di servizi per la prima infanzia, consentirà per l'anno educativo 2010-11 l'acquisizione di 63 posti nido da destinare alle famiglie in lista d'attesa con un incremento di 10 posti rispetto alla precedente fase sperimentale.

E' positivamente proseguito il Progetto "La casa del sorriso": spazio appartamento presso la Cascina Bastoni per mamme sole con bimbi piccoli in collaborazione con il Centro Aiuto alla Vita di Monza.

PROGETTO SC06/02: SERVIZI SOCIALI PER ADULTI FRAGILI ED ANZIANI

Area anziani

E' stata assicurata, come previsto dalla programmazione annuale, l'erogazione dei seguenti servizi/interventi a favore di anziani fragili o in condizioni di non autosufficienza:

- Voucher sociali per gli interventi di assistenza domiciliare;
- Servizio di fornitura pasti a domicilio;
- Buono sociale per il sostegno alla domiciliarità;
- Buono sollievo;
- Voucher sociali per la frequenza dei centri diurni integrati/Alzheimer;
- Teleassistenza;
- Integrazione economica per assicurare l'accoglienza di persone non autosufficienti in residenze sanitarie assistenziali;

Per quanto riguarda le attività di aggregazione e socializzazione, si è puntualmente assicurato il sostegno ai centri anziani comunali (Il Sorriso, San Rocco, Cantalupo, Anziani Insieme) e la realizzazione del programma di attività estive "Estate in Città" presso il Centro Sportivo Ambrosini.

Relativamente agli interventi a sostegno del sistema familiare di cura e per lo sviluppo dei servizi di prossimità si è in particolare operato nel:

- consolidare il Servizio di Custodia Sociale nei caseggiati Aler con maggiore presenza di persone anziane prevedendo, nel triennio di valenza del nuovo appalto, la progressiva estensione del servizio ad alcuni caseggiati comunali;
- implementare lo Sportello Badanti che in particolare ha: offerto un servizio di orientamento e supporto alle famiglie che sono alla ricerca di persone qualificate per un lavoro privato di cura a domicilio, accolto le disponibilità di chi si candida come assistente familiare per un incontro più efficace tra domanda ed offerta, favorito la qualificazione delle assistenti familiari attraverso la promozione di percorsi formativi in collaborazione con Scuola Borsa e Ancitel Lombardia.

Nell'ambito dei processi di integrazione socio-sanitaria, in collaborazione con Asl e Azienda Ospedaliera, è stato consolidato il progetto "Dimissioni protette", si è attivato il Centro per l'assistenza domiciliare (Cead) finalizzato a favorire e facilitare l'accesso ai servizi da parte dei cittadini attraverso un sistema di raccordo e collaborazione tra gli operatori sociali e sanitari sostenuto da un apposito applicativo informatico.

Area adulti fragili

- Centro Polifunzionale per Adulti di Via Raiberti (ex-asilo notturno): è stato consolidato in servizio mensa per persone in grave difficoltà/emarginazione sociale ed è stata assicurata la gestione ordinaria del servizio.
- Progetti "Carcere dentro-fuori": numerose sono state le iniziative volte al reinserimento sociale delle persone detenute (ex-detenute) nel Carcere di Monza. In particolare, nel quadro di quanto previsto dall'Accordo di collaborazione tra i Comuni dell'Asl MB, la Provincia MB, UEPE, la Casa Circondariale e dai progetti specifici regionali, sono stati consolidati i progetti laboratoriali già presenti (falegnameria e copisteria), gli interventi di mediazione culturale, le attività di sportello sociale. E' stata altresì avviata la realizzazione del progetto "Attività lavorativa ed housing sociale" finanziato dalla Regione Lombardia (DGR 9502/09).
- E' stata assicurata accoglienza e accompagnamento di persone fragili, in particolare di donne e madri con bambini presso la Cascina Cantalupo e di uomini adulti in difficoltà presso il rinnovato Centro Giovanni Paolo II di via Tazzoli.

Area immigrazione

- In tale ambito è stata in particolare assicurata la gestione del Centro Servizi Immigrati Stranieri di Piazza Carrobiolo e la realizzazione di interventi di mediazione culturale anche in collaborazione con i Servizi Educativi.

Area lavoro

- Nell'ambito delle politiche attive per il lavoro è stato avviato sperimentalmente, in collaborazione con le agenzie territoriali, il progetto "Piazza del Lavoro" per un accompagnamento mirato di persone con difficoltà personali che rendono più problematica la ricerca di un lavoro.

Relativamente alle attività consolidate si evidenzia la buona operatività dei seguenti servizi:

- Unità di integrazione e orientamento lavorativo (UOIL) gestita in forma associata tra i Comuni dell'Ambito per la formulazione e la realizzazione di progetti di integrazione e inserimento lavorativo di persone disabili e adulti fragili;
- Laboratori presso il Centro Diurno Ergoterapico di Via Buonarroti (copisteria e falegnameria).
- Servizio Prevenzione e Reinserimento: ha assicurato la realizzazione di percorsi di recupero e reinserimento sociale, lavorativo e scolastico di persone uscite da una forma di dipendenza da sostanze/alcool.

Area della Salute Mentale

- Gestione integrata degli interventi, a tutela della salute mentale, in collaborazione con i Comuni di Brugherio e Villasanta, l'Asl MB e l'Azienda Ospedaliera San Gerardo;
- Sostegno alle attività delle associazioni e degli organismi della cooperazione attivi sul territorio ai fini della realizzazione di interventi a favore delle persone con disagio mentale e per le loro famiglie.

Area Assistenza economica

E' stata assicurata, come da Regolamento degli interventi di assistenza economica, l'erogazione di misure di contrasto alle povertà, prevenzione del rischio di emarginazione sociale, sostegno economico temporaneo finalizzato a favorire, attraverso l'accompagnamento nei percorsi di reinserimento sociale: l'attuale situazione di difficoltà economica ha avuto quale conseguenza un incremento significativo della domanda.

PROGETTO SC06/03: SERVIZI SOCIALI PER DISABILI E MINORI

Area Minori

Sono stati assicurati, come previsto dalle linee programmatiche d'intervento, i seguenti servizi/interventi:

- Progetti semi-residenziali e diurni per minori;
- Assistenza domiciliare educativa;
- Percorsi di sostegno alla genitorialità;
- Interventi di sostituzione del nucleo familiare in ottemperanza alle disposizioni dell'autorità giudiziaria privilegiando, ove possibile, il ricorso all'istituto dell'affidamento familiare;
- Erogazione dei contributi a sostegno dell'affido familiare;
- Buoni servizio per attività ricreative estive;
- Soggiorni vacanza;
- Sostegno alle attività degli Oratori cittadini.

Inoltre, relativamente alle attività in ambito distrettuale:

- Servizio Intercomunale Affidi: è stata ridefinita l'organizzazione del servizio attraverso l'avvio di una collaborazione con l'Ambito di Vimercate;
- Nucleo Integrato Specialistico per gli interventi nell'area minori fragili: si è operato per allineare l'operatività di tale servizio con la progettualità ETIM (Equipe territoriale integrata minori), sostenuta dalla Regione Lombardia, in corso di realizzazione in tutti gli Ambiti della Provincia di Monza e Brianza;
- Partecipazione al Progetto Volano, promosso da Offerta Sociale di Vimercate, finalizzato alla creazione di una rete nell'ambito del penale minorile.

Area Disabili

Di seguito la sintesi della attività realizzate:

- E' stata assicurata la gestione ordinaria dei Centri diurni disabili (Via Silva e Via Gallarana) e Centri socio educativi per piccoli (Via Omero, Via Ardigò, Via Tazzoli), dei progetti "ADO" (Scuole Rubinovitch e Pertini); inoltre, in corso d'anno, è stato avviato il nuovo CSEp presso la Scuola Masih, è stato attivato un nuovo servizio riabilitativo presso i CDD, sono state implementate le attività di raccordo e integrazione con gli altri servizi educativi del territorio;
- E' proseguita e si è consolidata la gestione in forma associata del Cse piccoli di Villasanta;
- Sono stati regolarmente assicurati sia il mantenimento degli interventi in essere che i nuovi inserimenti nei servizi residenziali, semi-residenziali e diurni, evidenziando una crescita complessiva e progressiva degli interventi a fronte di una espansione della domanda;
- Soggiorni di sollievo e vacanza nel periodo estivo;
- Interventi di integrazione scolastica e sostegno educativo, anche domiciliare, ai minori portatori di handicap: anche in questo ambito si assiste ad un crescente incremento delle necessità con conseguente aumento degli interventi posti in essere;
- In collaborazione con gli Oratori feriali e i Centri estivi è stata assicurata l'accoglienza dei bambini con disabilità assicurando i necessari supporti educativi;
- Buono Sociale a favore di disabili in condizione di particolare gravità esclusi da altri percorsi assistenziali;
- Voucher sociali per gli interventi di assistenza domiciliare;
- Iniziative volte a facilitare la mobilità nel territorio delle persone con disabilità;
- E' stata avviata la collaborazione con la Provincia di Monza e Brianza nell'ambito degli interventi a sostegno dei ragazzi disabili sensoriali.

Area Assistenza economica

Anche nell'ambito degli interventi a sostegno delle famiglie con minori e delle persone disabili sono state assicurate le misure di contrasto alle povertà previste dal nuovo Regolamento Comunale degli interventi di assistenza economica.

RELAZIONE SULLO STATO DEI PROGRAMMI DI BILANCIO 2010

PROGRAMMA N° SC07 - SPORTELLO AL CITTADINO

PROGETTO SC07/01 SPORTELLO AL CITTADINO

Come anticipato nella relazione revisionale dell'anno 2010, le finalità perseguite da questo settore sono:

Finalità: Gestione delle attività, di competenza dello Stato, affidate al comune e gestite dai servizi demografici.

Nei giorni 28 e 29 marzo 2010 si sono svolte le consultazioni elettorali regionali. Il settore ha provveduto a gestire e a coordinare l'intero processo organizzativo, garantendo altresì lo svolgimento delle operazioni delle commissioni centrali afferenti l'attività del Tribunale.

Finalità: Riorganizzazione procedure gestionali già in essere presso i servizi demografici.

Progetto: Riorganizzazione sistematica delle attività dello Stato Civile - Integrazione banche dati Anagrafe e Stato Civile.

Il cittadino è al centro dell'attività dei servizi demografici che, attraverso la gestione dell'anagrafe della popolazione residente e dello stato civile, costituiscono la fonte principale di informazione sulla quale si incardina l'azione amministrativa. Non bisogna, del resto, dimenticare che l'oggetto principale su cui si impenna l'attività della Pubblica Amministrazione è proprio la vita delle persone i cui eventi riguardano, in particolare, l'anagrafe e lo stato civile, gestiti dal Comune. Il processo di digitalizzazione della Pubblica Amministrazione, finalizzato a favorire l'accesso dei cittadini ai servizi e a garantire il massimo livello di comunicazione e interscambio di informazioni, ha coinvolto pienamente la materia demografica e la sua regolare tenuta, in precedenza esclusivamente gestita attraverso strumenti cartacei.

Per superare la gestione cartacea dei documenti, sistema che non favorisce la condivisione dei dati tra i vari archivi amministrativi, l'Amministrazione Comunale è fortemente impegnata nella realizzazione di servizi demografici in rete moderni e qualificati, in cui le amministrazioni locali oggi più che mai rappresentano l'interfaccia dell'intero sistema amministrativo. A tal fine è in fase di approvazione la determinazione per impegnare le risorse finanziarie necessarie per procedere all'implementazione dei servizi informatici in dotazione presso l'Anagrafe e lo Stato Civile.

Progetto: Dematerializzazione dei documenti anagrafici.

L'anno 2010 è l'anno dell'attuazione del Codice dell'Amministrazione digitale. A partire dal mese di gennaio l'anagrafe ha abbandonato la produzione delle schede cartacee utilizzando il solo sistema informatico. Questo ha significato un miglioramento in termini di efficacia ed efficienza dell'attività posta in essere dal servizio. Nel mese di settembre inizierà un processo di dematerializzazione documentale che vuol dire perdita della fisicità da parte degli archivi anagrafici costituiti da documentazione cartacea e la loro sostituzione con documenti informatici. L'obiettivo, per quest'anno è quello di procedere alla ripresa digitale delle 121.500 schede individuali. Questo permetterà di rilasciare la certificazione storica di residenza in tempo reale, contro gli attuali 15/20 giorni.

Finalità : Miglioramento della qualità dei servizi offerti all'utenza.

Progetto: Timbro digitale

Entro la fine dell'anno è prevista la possibilità di produrre la certificazione anagrafica e di stato civile con il Timbro digitale 2D Plus. Con l'introduzione di questo sistema il cittadino potrà procedere direttamente da una propria postazione a stampare il certificato di cui necessita senza doversi recare in Comune. Oltre ai cittadini, ne potranno usufruire anche i vari ordini professionali quali avvocati, notai....

Progetto: Rilascio certificati di nascita con foto - Seconda fase

La prima fase, molto apprezzata dai cittadini, è stata realizzata attraverso il recapito del certificato da parte di un operatore comunale, al Commissariato di Polizia di Stato per la validità all'espatrio. Dopo 15 giorni il documento può essere ritirato dai genitori o da un loro delegato presso lo Sportello del Cittadino di Piazza Carducci.

La seconda fase che si realizzerà a partire dal mese ottobre, attraverso una collaborazione fra il Settore Sportello del Cittadino, il Settore Educazione e le Scuole Primarie, permetterà alle famiglie di richiedere il certificato direttamente presso le scuole.

Finalità: Pianificazione e gestione nuove iniziative legate alle attività dei servizi demografici

Progetto: Carta di identità elettronica.

Si attende la restituzione dei locali completamente ristrutturati da parte del competente settore Manutenzione Edifici Pubblici, per provvedere all'allestimento degli stessi con arredi e strumentazione già acquistati nel corso di questa prima parte dell'anno.

Finalità: Consolidamento e sviluppo di progetti già avviati

Progetto: Sportello InformaStranieri.

Anche per l'anno 2010, lo sportello informa Stranieri assicura il suo servizio ai cittadini stranieri e italiani che hanno bisogno di supporto e di consulenza nelle questioni legate alla normativa sugli immigrati in materia di lavoro, di ricongiungimento familiare, di permessi di soggiorno, di requisiti per ottenere iscrizione anagrafica e altro.

Progetto: Allineamento codici fiscali.

Continua il progetto di allineamento dei codici fiscali, anche in vista del prossimo avvio del progetto di rilascio carta d'identità elettronica. Le procedure per l'assunzione in carico della persona che si occuperà del progetto sono terminate da poco: di fatto, la persona che segue tale progetto ha assunto l'incarico a partire dal mese di maggio.

Progetto: Proseguimento dell'attività di invio delle poesie dei bambini nati e residenti nel Comune e rilascio omaggio per matrimoni civili

Per omaggiare gli sposi che contraggono matrimonio con rito civile, sono state acquistate delle raccolte di poesie quale dono offerto dall'amministrazione comunale. Per quanto concerne l'invio delle poesie, nel corso dell'anno, è cambiata la modalità di consegna. Le poesie vengono donate direttamente ai genitori residenti che si presentano agli sportelli dello Stato Civile per la relativa denuncia di nascita. In questo modo, oltre alla sicurezza del ricevimento dell'omaggio, si è azzerata la spesa per la spedizione.

Progetto: Bonus Sociale energia e gas naturale.

Nel corso del 2009 oltre al bonus sociale per l'energia elettrica, è stato introdotto il bonus sociale per il gas naturale. Anche per tale iniziativa, il nostro settore ha provveduto ad

assicurare agli utenti detto servizio, convenzionandosi con i Centri di Assistenza Fiscale anche per la gestione del nuovo bonus e fornendo, nel contempo, tutte le informazioni necessarie per redigere l'istanza necessaria per ottenere lo stesso.

Il settore, inoltre, funge da referente coordinatore tra i diversi operatori che intervengono sul tema: ovvero, operatori delle aziende di fornitura energia e di gas, operatori CAF, operatori ANCI che gestiscono piattaforma informatica "SGATE" per la raccolta delle istanze e gli utenti. A volte, tale ruolo risulta complicato in quanto, nonostante l'accordo a livello nazionale tra ANCI e CAF, vi sono a tutt'oggi delle criticità che dipendono dalla poca interoperabilità del sistema SGATE con i sistemi informatici utilizzati dai Caf. Per ovviare a queste difficoltà e fornire risposte sicure al cittadino, il personale dello sportello al Cittadino s'incarica di tenere i contatti tra i diversi operatori (Autorità Energia o singole aziende erogatrici dell'energia/gas, SGATE, i vari CAF convenzionati) affinché si possa fornire al cittadino maggiori informazioni possibili circa lo stato della sua istanza (se è stata rigettata, se è stato commissionato il rimborso etc.)

RELAZIONE SULLO STATO DI ATTUAZIONE DEI PROGRAMMI DI BILANCIO 2010

PROGRAMMA SC08: SVILUPPO ECONOMICO

PROGETTO SC08/01: SVILUPPO ECONOMICO

Spese per Bandi e Commissioni di gara - 1110503

Lo stanziamento è stato parzialmente impegnato. Si provvederà all'impegno entro fine anno verificata l'effettiva necessità.

Prestazioni di servizi per Commercio - 1110503

Lo stanziamento è stato parzialmente impegnato. Si provvederà all'impegno entro fine anno verificata l'effettiva necessità.

Spese per Commissioni Commercio - 1110503

Il relativo stanziamento è stato impegnato e parzialmente liquidato. La restante parte verrà impegnata e liquidata successivamente tenuto conto delle necessità che si dovessero verificare.

Spese per Commissione di Vigilanza - 1110503

Lo stanziamento non è stato ancora impegnato. Si provvederà all'impegno entro fine anno verificata l'effettiva necessità

Lavoro temporaneo commercio 1110501

Lo stanziamento non è stato impegnato.

Servizio di connessione a Banche Dati P.A. - 1110503

Lo stanziamento è destinato al pagamento del canone per il servizio suddetto ed è stato impegnato.

Noleggio bagni chimici 1110504

Lo stanziamento è stato parzialmente impegnato e viene liquidato ad ogni verifica tenuto conto delle necessità che di volta in volta si sono verificate.

Contributi vari per attività produttive - 1110505

Il relativo stanziamento è stato impegnato e parzialmente liquidato. La restante parte verrà impegnata e liquidata successivamente tenuto conto delle necessità che si dovessero verificare.

RELAZIONE SULLO STATO DEI PROGRAMMI DI BILANCIO 2010

PROGRAMMA TC01 - AMBIENTE, QUALITA' E RIQUALIFICAZIONE URBANA

PROGETTO TC01/01: ECOLOGIA

Servizi di igiene urbana

Intervento 1090503 "Spese per servizio igiene ambientale"

Intervento 1090505 "Contributo Consorzio Brianza Milanese"

Nell'ambito del nuovo contratto dei servizi di igiene urbana nel corso del primo semestre 2010 sono state realizzate molte migliorie.

Si riportano di seguito le principali:

- dal 1° Gennaio è stata avviata la raccolta differenziata presso tutti i mercati all'aperto della città di Monza. Gli ambulanti hanno ricevuto tutte le attrezzature necessarie quali sacchi e bidoni per effettuare la raccolta differenziata;
- con l'annuale distribuzione dei sacchi conclusasi a fine marzo è stata distribuita a tutte le famiglie la pattumiera areata ed è aumentato il numero dei sacchi distribuiti;
- è nato il nuovo portale www.monzapulita.it;
- sono state modificate dal 1° Maggio 2010 le frequenze per le raccolte differenziate porta a porta. E' infatti raddoppiata la frequenza di raccolta delle frazioni recuperabili (plastica e carta) ed è diminuita la frequenza di ritiro dei rifiuti secchi non recuperabili (sacco grigio) passando da 3 ritiri a 2 ritiri a settimana.
- da metà aprile sono stati distribuiti a tutti i cittadini (attraverso il TUA Monza) nonché a commercianti, aziende ed uffici un utile vademecum in multilingue (italiano, spagnolo, arabo, inglese e francese) per avere indicazioni precise circa la corretta raccolta differenziata e un "eco stradario" per conoscere i nuovi giorni di raccolta dei rifiuti.

Continua l'attività di gestione del servizio di raccolta dei veicoli abbandonati, la manutenzione e sostituzione dei cestini portarifiuti collocati sul territorio, il potenziamento e incentivazione della raccolta differenziata

Si è provveduto alla pulizia straordinaria delle seguenti vie: Rosmini, Sicilia, Pompeo, Ercolano, Tanaro, Montanari, F.sco D'Assisi, Lorenzetti, Elvezia, Casanova, Della Birona, Beato Angelico, Buonarroto, Masaniello, Botticelli, Sardegna, Lago Trasimeno, Tevere, Borgazzi, Casati, Della Fortuna nonché alla bonifica dei seguenti cigli comunali: Via Ghilini, Via della Stradella, Via Rosmini, Viale Sicilia, Via Lorenzetti, Via Beato Angelico, via Buonarroto

Si è inoltre proceduto alla rimozione di rifiuti presso la Ex Centrale del latte di proprietà del Comune nonché all'analisi chimica delle cisternette ivi rinvenute.

Si è provveduto all'impegno di spesa per gli smaltimenti dei rifiuti raccolti nel territorio del Comune di Monza e di quelli conferiti presso la Piattaforma ecologica comunale.

Si è partecipato anche mediante distribuzione di materiale informativo a tutte le famiglie monzesi (attraverso il Tua Monza) nonché ai commercianti, aziende, uffici e scuole, alle "Cartoniadi della Qualità" campionato italiano della raccolta differenziata di carta e carton promossa e organizzata da Comieco (Consorzio Nazionale Recupero e Riciclo degli Imballaggi a base cellulosica) ottenendo la seconda posizione in graduatoria.

Si è attivata la procedura di iscrizione della Piattaforma Ecologica Comunale al Sistema di controllo per la gestione della tracciabilità dei rifiuti speciali (SISTRI) istituito dal Ministero dell'Ambiente.

Si è provveduto alla rimozione dell'eternit abbandonato su suolo pubblico ed in particolare nelle seguenti vie: Della Stradella, Nievo, Ticino, Paisiello, Somalia, Maestri del Lavoro, Besozzo, Pompei.

In seguito all'aumento della quota associativa al Consorzio della Brianza Milanese per lo smaltimento dei rifiuti urbani si è provveduto a presentare richiesta di integrazione di Bilancio.

Agenda 21 intercomunale "Amica Brianza"

Intervento 1090603 - "Educazione ambientale e controllo impianti termici"

Si è provveduto alla ri-edizione e stampa della Guida al condominio sostenibile.

Dal 21 al 30 Maggio 2010 si è svolta presso lo spazio espositivo dell'Arengario la seconda edizione della "RiMostra", mostra dedicata al ciclo di vita e al riciclo di oggetti di uso quotidiano, aperta al pubblico ed in particolare alle scuole per le quali sono state organizzate visite guidate gratuite.

Il Gruppo di Agenda 21 con Monza capofila ha partecipato al bando della Provincia di Monza e Brianza denominato "Valorizzazione di progetti per il miglioramento dell'ambiente e delle risorse ambientali nel territorio della provincia" ottenendo un cofinanziamento pari a € 20.000,00 per il quale è stata richiesta un'integrazione di Bilancio.

Interventi di disinfestazione:

Intervento 1090603 - "Spese per derattizzazione e demuscazione disinfestazione suolo pubblico servizio ecologia"

E' stato affidato l'incarico di referenti tecnico scientifico per il servizio di disinfestazione e derattizzazione

Al 31.07.2010 sono stati effettuati n. 22 interventi su chiamata ed i seguenti interventi programmati su tutto il territorio comunale: n. 3 derattizzazioni (febbraio, aprile e giugno), n. 4 trattamenti antilarvali nei tombini di tutta la città (aprile, maggio, giugno e luglio). E' stata predisposta e pubblicizzata l'ordinanza relativa alla prevenzione dalla zanzara tigre e relativo volantino. Si è proceduto, inoltre, ad un attento monitoraggio attraverso campionamenti random di caditoie trattate e al posizionamento di trappole per il controllo dell'infestazione di zanzare. In data 11/05/2010 si è svolto presso il teatro Binario 7 un incontro pubblico con la cittadinanza per la prevenzione della diffusione della zanzara tigre. Si è provveduto alla distribuzione ai cittadini di dispositivi meccanici denominati Zanzastop forniti dalla ditta cui è stato affidato il servizio per il contenimento delle zanzare per gli anni 2009 e 2010. Tali dispositivi, da posizionare nei tombini, evitano la deposizione di uova da parte degli insetti adulti nell'acqua stagnante dei tombini.

Per dare seguito alle richieste su chiamata dei prossimi mesi è stata necessaria una variazione di P.E.G..

Rimozione graffiti

Intervento 1090603 - "Interventi igienico-sanitari"

Sono stati effettuati interventi su chiamata di rimozione graffiti presso la Circoscrizione 2, il Comitato Carugo, il Monumento dei Caduti, la Scuola Confalonieri, la Scuola Puecher, Via Deleya, Biblioteca Cederna, i giardini di Via Grasso Canesi.

N.A.O. Diritti degli animali

Intervento 1090603 - "Attività per la tutela degli animali"

Nell'ambito della Convenzione approvata con Deliberazione di G.C. n°551 del 03/07/09 tra il Comune di Monza e le Associazioni Animaliste E.N.P.A. e La Collina dei Conigli per la conduzione e gestione dell'Ufficio Diritti degli Animali per il periodo 2009/2010 durante il 2010 sono proseguite le attività a tutela dei diritti degli animali.

Con determinazione del dirigente n. 1487 del 04/06/2010 si è provveduto all'impegno di spesa per la gestione dell'ufficio diritti animali fino al 31/05/2011.

Inoltre nel periodo maggio-giugno 2010 è stato realizzato un corso di formazione per tutori di colonie feline.

Con Deliberazione di G.C. n° 950 del 30/12/08 è stata approvata la convenzione con ENPA Sezione di Monza e Brianza per la gestione del canile intercomunale e lo svolgimento delle attività di prevenzione sul territorio dei comuni associati (Biassono, Brugherio, Lissone, Macherio, Severo, Sovico, Vedano al Lambro, Villasanta, Muggiò) per il periodo 01/01/2009-30/04/2010.

Con Deliberazione di G.C. n° 328 del 30/04/10 è stata approvata la convenzione con ENPA Sezione di Monza e Brianza per la gestione del canile intercomunale e lo svolgimento delle attività di prevenzione

sul territorio dei comuni associati (Biassono, Brugherio, Lissone, Macherio, Severo, Sovico, Vedano al Lambro, Villasanta, Muggiò e Cornate d'Adda) per il periodo 01/05/2010-31/12/2011.

Organizzare campagne di rilevamento dell'inquinamento atmosferico

Intervento 1090603 - "Monitoraggio della situazione ambientale e definizione studi da effettuarsi tramite professionisti esterni"

Per l'anno 2010 è stata programmata una campagna di monitoraggio della qualità dell'aria nel periodo 03/11/2010-01/12/2010 con posizionamento della centralina mobile nel medesimo punto della campagna 2009 in via Montesanto 2.

Verranno monitorati gli inquinanti classici (NOX, CO, O3, PM10) e gli IPA (Idrocarburi policiclici aromatici).

Guardie ecologiche volontarie

Intervento 1090602 - "Acquisto beni per guardie ecologiche volontarie"

Intervento 1090603 - "Spese per guardie ecologiche volontarie"

Nel periodo gennaio 2010 - giugno 2010 le Guardie Ecologiche Volontarie (GEV) hanno svolto 153 servizi su tutto il territorio comunale (Parco di Monza compreso).

Parte dei servizi svolti, sono stati dedicati all'educazione ambientale nelle scuole: si è concluso il progetto "G.A.G.E. Giovani Aspiranti Guardie Ecologiche" presso la scuola Don Milani e il Collegio Villoresi.

A partire da Marzo, alcune Gev appositamente formate sull'iniziativa, hanno svolto informazione e vigilato sulla corretta differenziazione dei rifiuti operata dai venditori ambulanti che svolgono la loro attività nelle diverse aree mercato del territorio comunale.

Nell'ambito degli interventi di prevenzione per la diffusione della zanzara tigre alcune GEV hanno svolto servizi presso gli orti, già a partire dal mese di Maggio, con l'obiettivo di individuare i focolai di riproduzione, informare e distribuire ai cittadini materiale e campioni di un prodotto larvicida biologico, segnalare aree sensibili per l'aggiornamento della cartografia territoriale.

Si è concluso il 2° corso di formazione per aspiranti Guardie Ecologiche Volontarie (marzo, aprile, maggio 2010): nr. 17 partecipanti hanno raggiunto il monte ore necessario a consentire loro l'accesso all'esame finale, non appena verrà nominata apposita Commissione Regionale.

Si è provveduto all'impegno di spesa per la fornitura di nr. 36 celle del pacco batteria per la sistemazione dell'autoveicolo elettrico di servizio.

N.A.O. Controllo impianti termici

Intervento 1090603 - "Spese per controllo centrali termiche"

Come stabilito dalla DGR 8355/08 l'Amministrazione comunale, poiché Ente verificatore, (comune con popolazione Sup. a 40.000 abitanti) ha provveduto alla esecuzione della campagna di controllo degli impianti termici esistenti all'interno del proprio territorio comunale. Per quest'adempimento, attraverso apposite gare d'appalto, sono stati individuati: il gestore del servizio e l'incaricato delle ispezioni dirette; ambedue gli appalti sono riferiti a due stagioni termiche 2008/2009 e 2009/2010.

In particolare la campagna ha comportato l'esecuzione di : n° 1.025 ISPEZIONI DIRETTE SUGLI IMPIANTI

In conseguenza delle verifiche, analizzati i rapporti d'ispezione, sono stati emessi i seguenti provvedimenti Tecnico/amministrativi:

- ORDINANZE RELATIVE AD IMPIANTI PERICOLOSI: n° 62
- INVITI ALLA MESSA A NORMA DEGLI IMPIANTI: n° 172

E' in corso di esecuzione la campagna di recupero dei contributi non versati, dai responsabili degli impianti, relative alle precedenti stagioni termiche.

Educare gli studenti attraverso l'attivazione di laboratori pratici, sostenere e organizzare iniziative in campo ambientale

Intervento 1090603 - "Educazione ambientale e controllo impianti termici"

Intervento 1090605 - "Rimborsi e contributi"

Sono terminati i laboratori di educazione ambientale per l'anno scolastico 2009/2010. Le proposte inoltrate alle scuole di ogni ordine e grado ha riguardato i seguenti temi: differenziazione e riciclo dei rifiuti, consumi consapevoli, qualità dell'aria, ambienti ed ecosistemi, luoghi e paesaggi, tutela degli animali, l'attività delle Guardie Ecologiche Volontarie.

L'adesione alle proposte è giunta da parte di 63 classi. Per l'anno scolastico 2010/2011 si sta procedendo alla stesura del nuovo programma di educazione ambientale da proporre nuovamente a tutti i plessi scolastici comunali.

Nell'ambito della manifestazione Exposcuolambiente promossa e organizzata da Regione Lombardia e che si è tenuta presso il Parco di Monza dal 5 al 12 Maggio 2010, hanno trovato spazio alcuni degli elaborati realizzati dagli studenti dell'Istituto d'Arte e di una scuola primaria che ha aderito a Pedibus, attività correlata al più ampio Progetto Archimedes. Sono, inoltre, stati realizzati due laboratori ambientali che hanno avuto luogo presso C.na San Fedele e C.na Bastia, anch'essi inerenti la tematica della mobilità sostenibile.

E' stato fornito un contributo a sostegno dell'iniziativa "Bimbibici 2010" di Monza in bici e "Festa di Primavera" del Gruppo Spontaneo Libertà ed il patrocinio al progetto "Obiettivo Alluminio" promosso dal CiAI, Consorzio Imballaggi Alluminio, rivolto alle scuole secondarie di II grado.

In data 30 Maggio è stata realizzata la Giornata del Verde Pulito 2010 presso i giardini comunali di Via Debussy, finalizzata alla pulizia e valorizzazione di un'area verde prescelta. Con il contributo della Provincia di Monza e Brianza, l'iniziativa ha previsto laboratori di educazione ambientale, la partecipazione delle Guardie Ecologiche Volontarie del Comune di Monza e di E.N.P.A. - Monza.

Tutti gli interventi sono stati conclusi e/o sono in corso di conclusione.

PROGETTO TC01/02: VERDE E GIARDINI

Sono di competenza dell'ufficio Verde e Giardini tutti gli interventi di manutenzione ordinaria e straordinaria delle aree destinate a verde pubblico distribuite sull'intero territorio comunale.

La manutenzione ordinaria del verde pubblico, attraverso operazioni di tutela, conservazione del decoro e delle condizioni di sicurezza degli spazi verdi e delle loro attrezzature, è garantita dalla presenza dello strumento del "Global Service" (appalto globale dei servizi), attraverso il quale l'ufficio Verde e Giardini è in grado di gestire tutti gli interventi necessari a soddisfare le richieste degli utenti.

Nel corso dei primi mesi dell'anno si è proceduto alla progettazione del nuovo appalto tramite consulente esterno; il 10 agosto è scaduto il termine per la presentazione delle offerte e la commissione opererà per la loro valutazione.

Tutti gli interventi di manutenzione ordinaria sono stati conclusi e/o in corso di conclusione:

- ◇ manutenzione verde e giardini servizi asili nido
- ◇ acquisti per riparazione di attrezzature e arredi, verde pubblico e aree cani
- ◇ incarichi professionali per ufficio giardini
- ◇ interventi di manutenzione ordinaria del verde cittadino

Riguardo le spese d'investimento si preferisce entrare nel dettaglio:

Stato di attuazione 2010 con impegno 2010e precedenti (Intervento 2090601):

- ◇ manutenzione straordinaria aree e impianti già esistenti lotto III: lavori in corso
- ◇ realizzazione parco del Villorosi I° lotto: lavori conclusi
- ◇ sistemazione delle aree a verde delle vie Cavallotti-Gramsci-Pavoni: lavori conclusi
- ◇ ripristino funzionale e integrazione impianti di irrigazione I° lotto: lavori conclusi
- ◇ riqualificazione Boschetti Reali: consegnato studio di fattibilità
- ◇ riqualificazione area Montagnone: progettazione in corso
- ◇ realizzazione nuovo giardino pubblico Don Rigamonti: ferma l'integrazione della progettazione per assenza di finanziamento
- ◇ area cani in zona Triante: in corso d'identificazione dell'area
- ◇ manutenzione straordinaria di via Donatori di Sangue: progettazione conclusa
- ◇ realizzazione area cintata verde via Sorteni: lavori in corso
- ◇ manutenzione straordinaria delle aree a verde, arredi, attrezzature ed impianti già esistenti lotto IV°: lavori in corso
- ◇ realizzazione di un nuovo giardino in via Silva: progetto definitivo concluso
- ◇ riqualificazione aree a verde (circ. 4): lavori in corso
- ◇ completamento riqualificazione giardino Rota_Rovetta: affidamento in attesa di approvazione
- ◇ manutenzione straordinaria giardini Triante: progettazione in corso
- ◇ manutenzione straordinaria aree e impianti già esistenti V° lotto: progettazione in corso
- ◇ interventi di riqualificazione del patrimonio arboreo esistente IV° lotto: progettazione in corso

PROGETTO TC01/03: RIQUALIFICAZIONE URBANA

Il programma del settore in esame comprende una serie di progetti di riqualificazione urbana e arredo, previsti dal bilancio 2010, dal programma triennale OOPP 2010/2012 e da precedenti documenti di programmazione economica.

La presente relazione viene stesa classificando le opere secondo le seguenti situazioni, come di seguito indicato:

- ◇ progetti ultimati durante l'anno in attesa di certificato di regolare esecuzione
- ◇ lavori in corso di esecuzione
- ◇ progetti in fase di realizzazione

Tutti i progetti sono stati realizzati dal servizio riqualificazione urbana

LAVORI ULTIMATI DURANTE L'ANNO IN CORSO IN ATTESA DI REGOLARE CERTIFICATO DI ESECUZIONE

1. Via Prina/Zucchi

Con deliberazione G.C. num 85 del 20/02/2007 veniva approvato il progetto preliminare; in data 23/12/2008 con delibera G.C. num 932 e in data 26/06/2009 con delibera G.C. num. 544 veniva approvato il progetto definitivo ed esecutivo.

In data 3 /8/2009 si sono concluse le operazioni di gara con aggiudicazione dell'appalto, con determinazione num. 2043/2009, all'impresa ISOF srl, risultata la migliore offerente.

L'intervento ha riguardato la sistemazione e l'adeguamento a norma dei marciapiedi di via Prina, partendo da via Parravicini ad arrivare all'incrocio con via Monti e Tognetti, inclusa anche la via Torneamento, con mattonelle di porfido formato cm. 20 x 20, come tutti i marciapiedi del centro storico.

Lo spazio antistante la Prefettura è stato valorizzato ampliando l'area stradale con inserimento di cubetti di porfido.

L'intervento è terminato in data 30/06/2010.

Attualmente il certificato di regolare esecuzione e lo svincolo della fidejussione sono in fase di rilascio.

2. Riqualificazione e illuminazione vi Vittorio Emanuele

Con deliberazione G.C. 936 del 03/12/2008, veniva approvato il progetto definitivo di riqualificazione illuminazione di via Vittorio Emanuele; con determinazione dirigenziale num. 1285 del 19/05/2009 veniva approvato il progetto esecutivo.

Con determinazione dirigenziale num. 791 del 09/11/2008 veniva affidato allo studio Consuline Arch. Ass-Architetto Francesco Jannone- la progettazione e direzione lavori dell'intervento di illuminazione artistico scenografica.

Con determinazione dirigenziale num. 20/21 del 03/08/2009 veniva affidata l'esecuzione dei lavori di ripavimentazione all'impresa ELPHI srl, risultata la migliore offerente nella procedura negoziata.

Il progetto di riqualificazione di via Vittorio Emanuele, nel tratto che va dal Ponte dei Leoni all'Arengario, prevedeva l'eliminazione dei paletti in acciaio e delle panchine, con la sostituzione di elementi artistici in pietra nella pavimentazione, dando rilievo alla stessa.

L'intervento è stato completato da un'illuminazione artistica scenografica simile a quella prevista per la piazza Duomo. La Pretura è stata illuminata con effetti particolari che cambiano costantemente pur mantenendo la luce bianca.

L'intervento è terminato in data 17/03/2010.

Attualmente in fase di rilascio il certificato di regolare esecuzione e lo svincolo della fidejussione.

3. Riqualficazione Spalto Maddalena

Con delibera G.C. num. 933 del 23/10/2009 e con delibera G.C. num. 259 del 30/04/2009 venivano approvati i progetti definitivi ed esecutivi di riqualficazione di Spalto Santa Maddalena.

Con determinazione dirigenziale num. 2029 del 03/08/2009 veniva aggiudicata all'impresa SAG Borotto S.P.A. l'appalto relativo all'intervento di riqualficazione, risultata la migliore offerente nella procedura negoziata avviata il 21/05/2009.

L'intervento di riqualficazione ha riguardato la ripavimentazione di una via situata nel centro storico a ridosso del Duomo che costeggia il fiume Lambro, realizzata in materiale di porfido nella parte centrale, mentre nella parte laterale, adiacente agli edifici, è in cemento architettonico carrabile con inserti in acciaio di cm. 1 inserti in cubetti porfido. E' stato inoltre inserito un elemento artistico quale una stella in materiale lapideo circondata da un cordolo ellittico in granito.

Oltre al rifacimento della pavimentazione, si è provveduto al rifacimento dell'impianto idrico ed alla sistemazione della rete fognaria.

L'intervento è terminato in data 17/02/2010.

Attualmente in fase di rilascio il certificato di regolare esecuzione e lo svincolo della fidejussione.

LAVORI IN CORSO DI ESECUZIONE

1) Riqualficazione piazzale Monumento ai Marinai

Con determinazione dirigenziale num 1209 del 05/05/2010 è stata impegnata la spesa per il rifacimento del piazzale sul quale è collocato il monumento ai Marinai Monzesi.

L'intervento di riqualficazione prevede la demolizione della pavimentazione esistente in conglomerato bituminoso, realizzazione di una nuova pavimentazione con cubetti di Luserna posata ad archi concentrici e/o ad archi contrastanti e con cubetti di granito bianco Montorfano.

E' prevista inoltre la pulizia e verniciatura del palo alza bandiera e dell'ancora del Monumento, l'acquisto e installazione di 4 nuovi centri luminosi e di alcuni elementi d'arredo quali panchine, rastrelliere e cestoni portarifiuti.

PROGETTI IN FASE DI REALIZZAZIONE

1) Riqualficazione Spalto Isolino

Il progetto definitivo è stato consegnato all'ufficio ragioneria ed è in attesa di finanziamento.

L'area oggetto del progetto si trova nel pieno centro storico, nei pressi di piazza Cambiaghi, delimitata da Spalto Maddalena e via Cristoforo Colombo. Attualmente l'area si presenta in evidente stato di degrado, e il progetto si propone come la naturale continuazione degli interventi già effettuati ed attualmente in corso di lavorazione, relative alle aree adiacenti e l'obiettivo è quello di configurare un progetto unitario e complessivo dell'intera zona.

Il progetto prevede la sistemazione in superficie di Spalto Isolino, proponendo contestualmente un progetto illuminotecnico al fine di valorizzare e rendere più fruibile e sicura tale area. Inoltre viene anche sistemata l'aiuola in via Colombo, utilizzata spesso come deposito di biciclette.

2) Riqualficazione urbana di via San Gerardino

Il progetto prevede la sistemazione dell'area delimitata dalla passerella sul fiume Lambro, il piazzale di fronte al cortile con loggiato nel cui interno si trova una chiesetta con affreschi del 1500 ed il ponte risalente al 1600, dove era situata la Porta de Gradi distrutta nel 1890. Il ponte collega la via Bergamo alla via De Gradi.

Tale intervento consiste nella realizzazione di uno spazio pavimentato in ciottoli e porfido, al cui interno vengono inseriti disegni geometrici, in modo da creare uno spazio armonico e fruibile dai numerosi passanti.

Il progetto relativo alla passerella sul fiume Lambro si presta a due soluzioni che dovranno essere valutate dall'Amministrazione Comunale, una delle quali prevede l'allargamento della passerella stessa.

3) Manutenzione straordinaria fontane cittadine

Il progetto prevede la formazione di un piano di manutenzione straordinaria relativo alle fontane esistenti sul territorio comunale. Via Cortelona, piazza Roma, piazza Diaz, piazza Castello, via Gaslini, piazza Indipendenza, Largo Mazzini, via D'Annunzio, stazione FFSS, piazza Garibaldi.

I diversi impianti si caratterizzano per tipologie di fontane differenti (con vasche di accumulo, a pavimento, ecc). ed al fine di garantire un perfetto funzionamento è necessario definire un adeguato piano di manutenzione straordinaria relativo agli impianti pompe, autoclave, centraline, sistemi di distribuzione, accumulo, etc....per evitare malfunzionamenti ed inceppamenti.

S'intende inoltre dotare di adeguati impianti d'illuminazione scenografica gli impianti sprovvisti al fine di valorizzare le fontane durante le ore serali.

Attualmente è in fase di redazione la relazione che consentirà l'erogazione del mutuo che consentirà di finanziare il progetto stesso.

PROGETTO TC01/04 -MANUTENZIONE SPAZI CIMITERIALI

L'ufficio manutenzione spazi cimiteriali è preposto ai seguenti compiti:

progettazione, direzione lavori, contabilizzazione e liquidazione dei lavori di manutenzione, ordinaria e straordinaria di stabili, strutture ed impianti dei due cimiteri cittadini, Urbano e di S.Fruttuoso;

progettazione, direzione lavori, contabilizzazione e liquidazione dell'appalto dei servizi di igiene ambientale comprendente l'esecuzione delle operazioni cimiteriali, quali inumazioni, tumulazioni, esumazioni, estumulazioni, funzionamento della camera mortuaria, pulizia, ecc.;

progettazione, direzione lavori, contabilizzazione e liquidazione delle opere relative alla formazione dei nuovi campi di sepoltura;

Scopo delle manutenzioni è quello di porre rimedio ai fenomeni di degrado e usura delle strutture cimiteriali, nonché intervenire in conseguenza di eventi accidentali ed imprevedibili, in particolare il patrimonio da curare consiste in:

manufatti edilizi: fabbricato loculi "monumentale" di volumetria di ca. mc 14.500, n° 4 fabbricati guardiole, ml 2.200 ca. di muro di recinzione, n° 14 colombari in trincea, n° 4 colombari fuori terra, n° 5 colombari lungo il muro di cinta, n° 81 campi di sepoltura, n°1 ossario comune, area di cantiere in uso all'impresa appaltatrice dei servizi cimiteriali, n° 8 cancelli carrai in ferro;

opere stradali: mq 9.500 ca. di viali pavimentati in conglomerato bituminoso, mq 4.000 ca. in macadam, ml 20.000 di cordonature;

verde pubblico: n° 1.950 ca. alberi, mq 39.600 ca. di aree erbose mantenute a prato e mq 3.100 ca. di aiuole con fioriture stagionali

impianti tecnologici: impianto di illuminazione pubblica, impianto di irrigazione con circa 250 irrigatori, impianto di distribuzione dell'acqua potabile con circa 50 fontanelle, impianti di riscaldamento delle 4 guardiole, impianto di raffrescamento della camera mortuaria, impianto dell'anemometro e relativo sistema di allarme, impianto antifurto, montascale presso il "TRN", ascensore presso il "TRP".

I servizi di igiene ambientale garantiscono l'espletamento dei servizi cimiteriali obbligatori per legge, in particolare:

sepoltura delle salme, esumazione e traslazione dei resti mortali, tumulazione dei resti, conduzione dell'ossario comune; inoltre occorre garantire il servizio autoptico e necroscopico consistente in: conservazione delle salme a disposizione dell'autorità giudiziaria, funzionamento della camera mortuaria.

La realizzazione dei nuovi campi di sepoltura è essenziale per garantire una congrua disponibilità di posti di sepoltura.

Per adempiere a quanto sopra descritto, nell'anno 2010, sono stati eseguiti i seguenti interventi e progetti:

SERVIZI CIMITERIALI E MANUTENZIONE ORDINARIA NEI CIMITERI COMUNALI

Appalto dei servizi cimiteriali e di manutenzione nei cimiteri comunali per il periodo dal 01/05/2007 al 31/12/2009, prorogati al 31.12.2010 - in corso di esecuzione-

ACQUISTO BENI DI CONSUMO

Fornitura di fioriture stagionali

MANUTENZIONE ORDINARIA STABILI E IMPIANTI TECNOLOGICI

Interventi di manutenzione ordinaria annuale celle frigo presso la camera mortuaria - Cimitero Urbano - cod. SIOPE 1311;

Interventi di avviamento e manutenzione del raffrescamento aria presso la camera mortuaria e degli impianti di produzione calore presso le guardiole nei cimiteri comunali cod. SIOPE 1311;

Manutenzione ordinaria annuale agli impianti di sicurezza antintrusione ed anemometro/allarme vento pericoloso - Cimitero Urbano - cod. SIOPE 1311;

Manutenzione ordinaria annuale all'impianto montafereetri - Cimitero San Fruttuoso - cod. SIOPE 1311.

MANUTENZIONE STRAORDINARIA E NUOVE REALIZZAZIONI

Manutenzione straordinaria fontanelle: lavoro eseguito;

Restauro corpo loculi monumentale parte interrata nel Cimitero Urbano (predisposto studio di fattibilità);

Restauro e messa in sicurezza dei colombari monumentali: lavori eseguiti;

Restauro generale dei colombari: predisposto studio di fattibilità;

Sistemazione aree soggette a fenomeni di cedimenti del terreno nel Cimitero Urbano: progetto definitivo in attesa di finanziamento;

Costruzione nuovo muro di cinta per l'ampliamento del Cimitero Urbano: lavori aggiudicati;

Realizzazione nuovo Campo 87 presso Cimitero Urbano: lavori realizzati;

Bonifica ex cava : i due appalti principali e i relativi lavori sono stati realizzati; è stato eseguito, come da indicazione degli Enti preposti, il nuovo piano di caratterizzazione dell'area al fine di monitorare i livelli degli agenti inquinanti: per la bonifica conclusiva e messa in sicurezza è in fase di affidamento l'incarico di progettazione;

Concessione per l'installazione di un impianto votivo a led e fibra ottica nei Cimiteri comunali: lavori aggiudicati;

Realizzazione forno crematorio: in attesa di valutazione del progetto.

RELAZIONE SULLO STATO DI ATTUAZIONE DEI PROGRAMMI DI BILANCIO 2010

PROGRAMMA TC02: MANUTENZIONI

PROGETTO TC02/01: MANUTENZIONI

SETTORE MANUTENZIONE EDILIZIA

Il settore Manutenzione Edilizia è composto dall'Ufficio Manutenzione Edifici Pubblici, (che si occupa della manutenzione edile), dall'Ufficio Impiantistica e Controllo Utenze (che si occupa degli impianti tecnologici) e dall'Ufficio Impiantistica Sportiva (che si occupa degli impianti sportivi e delle palestre).

Il compito del settore è eseguire e gestire le necessarie manutenzioni agli edifici pubblici per mantenerli in efficienza o almeno ad un livello accettabile di idoneità igienico sanitaria.

L'intero patrimonio immobiliare comunale, costituito da edifici scolastici, di ogni ordine e grado, da uffici, da palazzi anche di vetusta epoca di costruzione, da spazi adibiti a depositi, magazzini, ecc sia in proprietà che in locazione, per complessivi 202.000 mq di superficie.

Nello specifico il settore si occupa della manutenzione straordinaria e della manutenzione ordinaria degli edifici pubblici che ospitano diverse funzioni ed attività. Sono compresi gli edifici scolastici che ospitano funzioni di vari gradi, dagli asili nido agli istituti superiori di competenza comunale (Istituto Statale d'Arte e succursale dell'Istituto Superiore "Carlo Porta"), comprese scuole materne, scuole primarie e scuole medie inferiori. Inoltre si occupa della manutenzione straordinaria ed ordinaria degli edifici di proprietà comunale e non (locazioni, comodato ecc.) che ospitano e sono sede dei vari uffici comunali, associazioni monzesi, servizi sociali quali C.D.E., C.S.E. Equipe ecc., biblioteche, spazi per manifestazioni culturali, sedi di associazioni, magazzini comunali, nonché uffici destinati all'attività giudiziaria quali il Tribunale, la Procura, e i Giudici di pace.

Gli interventi di manutenzione ordinaria relativi agli edifici riguardano quelle opere e modifiche che si rendono di volta in volta necessarie per mantenere efficienti le strutture, i manufatti, gli impianti tecnologici, gli impianti ascensore, l'illuminazione pubblica e la telefonia, al fine di permetterne la funzionalità e l'uso alle attività in essi insediate.

Gli uffici inoltre realizzano progetti di manutenzione straordinaria e di ristrutturazione, e coordinano la realizzazione di progetti specifici e mirati, riferiti ad interventi di riqualificazione o di adeguamento alle normative vigenti, quali: L. 46/90 (adeguamento impianti), D.M. 26/8/92 (prevenzione incendi), L. 10/91 (contenimento energetico), L. 13/89, L.R. 6/89, DPR 24/7/96 n. 503 (abbattimento barriere architettoniche), D.L. 155/97 (adeguamento mense e cucine), DPCM 5/12/97 (adeguamento requisiti acustici), D.L. 626/94 (requisiti igiene e sicurezza).

Alla manutenzione ordinaria delle strutture si provvede tramite ditte specializzate incaricate secondo le normative di legge, con appalti con scadenza annuale o biennale.

Gli interventi di manutenzione straordinaria vengono affidati tramite gare d'appalto o per lavori particolari o di piccola entità con affidamento in economia, nel rispetto delle normative di legge vigenti (D.Lgs. 163/2006).

I progetti sono realizzati da personale interno all'Amministrazione o tramite incarichi a professionisti esterni.

Titolo 2 - INVESTIMENTI 2010 -

2010501 - NUOVI IMPIANTI ANTINTRUSIONE:

Stanziamiento € 150.000,00

alienazioni

Impegnato con D.D. l'importo di € 9.974,40 per l'installazione di un nuovo impianto antintrusione e di videosorveglianza presso l'Urban Center.

2010501 - SOSTITUZIONE IMPIANTI TELEFONICI E SCHEDE IMPIANTI:

Stanziamiento € 150.000,00

oneri

Impegnati, rispettivamente con D.D. 1090/2010 e 1306/2010, la realizzazione dell'impianto di fonia presso la nuova sede degli uffici del Tribunale in via Ferrari, 39 per l'importo di € 13.5000,00 e l'ampliamento della centrale telefonica installata presso la sede di via Annoni, per l'importo di € 4.320,00.

2010501 - INTERVENTI LINEE DI DISTRIBUZIONE IMPIANTO DI RISCALDAMENTO:

Stanziamiento € 320.000,00

oneri € 120.000,00/mutui € 200.000,00

Sono state redatte ed inoltrate alla ragioneria per il finanziamento: D.D. 768 del 29/03/2010 dell'importo complessivo di € 29.819,60, per il rifacimento parziale del circuito idraulico dell'impianto di riscaldamento della Scuola Media Pertini; D.D. 771 del 29/03/2010 dell'importo complessivo di € 30.180,40, per la sostituzione dei fan coil esistenti con radiatori in alluminio presso scuola primaria/materna Sant'Alessandro.

2010501 - VERIFICHE PERIODICHE DI MESSA A TERRA:

Stanziamiento € 150.000,00

mutui

L'attuazione di questo intervento è subordinato all'approvazione della D.D. 1600/2010 di affidamento incarichi professionali per l'adeguamento degli impianti elettrici di cui all'intervento 2040201.

2010501 - SISTEMAZIONE IMPIANTI ELETTRICI A SEGUITO DI VERIFICHE DI TERRA:

Stanziamiento € 500.000,00

oneri € 300.000,00/mutui € 200.000,00

È stata predisposta D.D. 1307 del 17/05/2010 di € 30.140,00 per ultimare gli interventi di manutenzione straordinaria degli impianti elettrici a seguito delle ultime verifiche di messa a terra effettuate ai sensi del D.P.R. 462/01 - Inoltrata all'ufficio ragioneria ed in attesa di finanziamento. L'attuazione della restante quota dell'intervento è subordinato all'approvazione della D.D. 1600/2010 di affidamento incarichi professionali per l'adeguamento degli impianti elettrici di cui all'intervento 2040201.

2010501 - IMPIANTI DI CLIMATIZZAZIONE:

Stanziamiento € 150.000,00

oneri

In fase di redazione progetto per gli interventi di manutenzione straordinaria, sostituzione ed installazione nuovi impianti di climatizzazione presso le sedi degli uffici comunali e degli uffici giudiziari.

2010501 - OPERE IMPIANTISTICHE A SEGUITO DI VERIFICHE DI TERRA:

Stanziamiento € 150.000,00

mutui

L'attuazione di questo intervento è subordinato all'approvazione della D.D. 1600/2010 di affidamento incarichi professionali per l'adeguamento degli impianti elettrici di cui all'intervento 2040201.

2010501 - ADEGUAMENTO IMPIANTI ELETTRICI SEDI COMUNALI:

Stanziamiento € 500.000,00

oneri/mutui

L'attuazione di questo intervento è subordinato all'approvazione della D.D. 1600/2010 di affidamento incarichi professionali per l'adeguamento degli impianti elettrici di cui all'intervento 2040201.

2010501 - RISTRUTTURAZIONE EDIFICIO UNIVERSITA' POPOLARE - CIRC. 1:

Stanziamiento €. 170.000,00

alienazioni

Non è stato realizzato alcun progetto per mancanza di finanziamento.

2040101 - SOSTITUZIONE PAVIMENTO-SANITARI-COPERTURA SCUOLA MATERNA MONTE BIANCO

Stanziamiento €. 180.000,00

oneri

E' stato predisposto il progetto definitivo redatto da personale interno dell'Ufficio Manutenzione Edifici Pubblici e trasmesso in ragioneria per il finanziamento in data 17 maggio 2010.

Si è in attesa del finanziamento e dell'approvazione del progetto definitivo.

2040201 - OPERE DI ADEGUAMENTO DEGLI EDIFICI SCOLASTICI:

Stanziamiento €. 660.000,00 alienaz. €. 20.000,00/oneri €. 160.000,00/mutui €. 480.000,00

Sono stati impegnati €. 19.920,00 per la sistemazione e la messa in sicurezza delle gronde pericolanti della scuola primaria A. Manzoni e predisposta D.D. 261 del 03/02/2010 di €. 49.200,00 per l'adeguamento e la sistemazione degli attacchi moto-pompa e sulla rete idranti degli edifici scolastici in conformità alla norma UNI 10779 - - Inoltrata all'ufficio ragioneria ed in attesa di finanziamento.

2040201 - ADEGUAMENTO E CERTIFICAZIONI STATICHE EDIFICI SCOLASTICI:

Stanziamiento €. 500.000,00

mutui

Sono stati impegnati €. 32.838,60 per l'affidamento di due incarichi per la redazione di n. 6 progetti per l'ottenimento del C.P.I. da parte del Comando Provinciale dei VV. F. - terzo lotto d'intervento.

Gli edifici scolastici sono: Scuole Primarie: Munari di Via Marche e la Dante di Via Pacinotti; scuole Medie inferiori: Sabin di Via Iseo - Elisa Sala di Via Sgambati - Ardigò di Via Ardigò e Leonardo da Vinci di Via Monte Amiata.

Inoltre è stato affidato l'incarico per la stesura delle planimetrie indicanti le vie di esodo in tutte le scuole monzesi e la relativa fornitura e posa degli espositori a muro per l'affissione all'interno degli edifici stessi. Il lavoro è quasi ultimato e sicuramente prima dell'inizio del nuovo anno scolastico sarà completato.

2040201 - EDIFICI SCOLASTICI: VERIFICA OPERE ELEMENTI NON STRUTTURALI:

Stanziamiento €. 550.000,00

oneri/mutui

E' stata ultimata l'indagine su tutti gli edifici scolastici (scuole primarie e medie inferiori) e compilate le relative schede come indicato nell'Intesa Istituzionale del 28 gennaio 2009 relativa alla sicurezza degli edifici scolastici. Tali schede in data 22 marzo 2010 sono state consegnate al Provveditorato delle Opere Pubbliche della Regione Lombardia.

Attualmente si stanno individuando le strutture più problematiche in considerazione del punteggio assegnato dal Provveditorato e conseguentemente si predisporranno i relativi progetti.

2040201 - SCUOLA BACHELET - MANUTENZIONE STRAORDINARIA:

Stanziamiento €. 350.000,00

oneri

Non è stato realizzato alcun progetto per mancanza di finanziamento in relazione alla tipologia d'impegno.

2040201 - ADEGUAMENTO IMPIANTI ELETTRICI SCUOLE:

Stanziamiento €. 500.000,00

oneri/mutui

Predisposta ed inoltrata alla ragioneria per il finanziamento D.D. 1600 del 14/06/2010 di approvazione del disciplinare d'incarico e richiesta mutuo per l'affidamento di incarichi professionali per la redazione di progetti d'adeguamento degli impianti elettrici alla normativa vigente delle scuole di ogni ordine e grado di proprietà comunale per la successiva verifica periodica biennale degli impianti di messa a terra di cui al dpr 462/01.

2060201 - ADEGUAMENTO NORMATIVO PALESTRE SCOLASTICHE ED. IMPIANTI SPORTIVI:

Stanziamiento € 350.000,00 alienz. € 250.000,00/oneri € 100.000,00

E' stato redatto il progetto definitivo per l'adeguamento normativo della palestra e spogliatoi della scuola Bachelet. Tale progetto era già stato predisposto l'anno scorso, ma mai approvato dall'Amministrazione per mancanza di fondi.

E' stato predisposto il progetto definitivo per l'adeguamento normativo della palestra della scuola Pertini per un importo di € 185.000,00.

Verrà predisposto il progetto definitivo per l'adeguamento normativo della palestra della scuola Ex Confalonieri di Via Baioni.

2010501 - MANUTENZIONE STRAORDINARIA EDIFICI PUBBLICI:

Stanziamiento € 150.000,00 mutui

E' stato redatto un progetto complessivo che comprende le manutenzioni straordinarie da eseguire negli edifici pubblici, compresi edifici scolastici, anche per assolvere ai verbali ASL in materia di salubrità, igienicità e sicurezza negli ambienti di lavoro.

La delibera del progetto definitivo è stata approvata in data 16/04/2010 G.C. n. 273 e il progetto esecutivo è stato approvato con DD. 1448 del 28/05/2010.

2010501 - LAVORI DI SISTEMAZIONE DEGLI UFFICI COMUNALI:

Stanziamiento € 130.000,00 mutui

E' stato redatto un progetto complessivo che comprende le manutenzioni straordinarie da eseguire negli Uffici comunali, anche in conseguenza degli spostamenti e degli insediamenti in nuove strutture.

La delibera del progetto definitivo è stata approvata in data 16/04/2010 G.C. n. 272 e il progetto esecutivo è stato trasmesso in ragioneria per l'approvazione in data 28/05/2010.

2010501 - RISTRUTTURAZIONE IMMOBILE DI VIA APPIANI:

Stanziamiento € 200.000,00 mutui

E' stata aperta una richiesta mutuo di €. 99.756,00 per incarico professionale per la progettazione, per il coordinamento della sicurezza per la Direzione Lavori e la Contabilità, sia edile e architettonica che impiantistica.

La richiesta non è ancora stata evasa ed il mutuo non è ancora stato accordato.

2010501 - LAVORI DI SISTEMAZIONE DEL PALAZZO COMUNALE:

Stanziamiento € 250.000,00 alienazioni

Si sta predisponendo il progetto per la ristrutturazione dei locali ex Spizzico per proseguire nell'ammodernamento dei Servizi Demografici di piazza Carducci del Punto Comune.

Per effettuare la totalità dell'intervento, come richiesto dai settori interessati dall'utilizzo di tali spazi, è però necessario integrare la cifra stanziata con altri €. 280.000,00.

2010501 - INTERVENTI PER RENDERE ACCESSIBILE AI DISABILI GLI EDIFICI PUBBLICI:

Stanziamiento € 1.000.000,00 oneri € 500.000,00/mutui € 500.000,00

Lo stanziamento verrà utilizzato per finanziare i progetti di abbattimento delle barriere architettoniche negli edifici pubblici, comprendente sia le scuole sia gli uffici pubblici.

Attualmente sono stati inoltrati in ragioneria quattro progetti definitivi per abbattimento delle barriere architettoniche negli edifici pubblici: servizi igienici alla primaria Don Milani - Rampa disabili alla materna Giotto - servizio igienico alla primaria De Amicis .

Tutti i progetti, sono in ragioneria per ottenere il finanziamento.

2010501 - RIMOZIONE ELEMENTI INQUINANTI NEGLI EDIFICI PUBBLICI:

Stanziamiento € 250.000,00 alienaz. € 150.000,00/oneri € 100.000,00

E' stata utilizzata una parte del finanziamento per rimuovere elementi inquinanti presenti negli edifici pubblici: lana di roccia sfaldata e marcescente nel controsoffitto del Tribunale di Monza; rimuovere una tettoia in eternit contenente amianto presso il cortile della scuola primaria Buonarroto e alcune coperture presso il canile comunale di Via Buonarroto.

Attualmente si stanno predisponendo i progetti per il rifacimento della copertura del corpo di fabbrica sulla via Pacinotti della Primaria Dante.

2010501 - INTERVENTI URGENTI ED INDIFFERIBILI C/O GLI EDIFICI PUBBLICI:

Stanziamiento €. 750.000,00 oneri €. 250.000,00/mutui €. 500.000,00

La maggioranza dello stanziamento è servita per finanziare i lavori urgenti di consolidamento e rifacimento di parti importanti di solette, di gronde e di frontalini presso il Tribunale di Monza, oltre ad altri interventi urgenti presso altri edifici pubblici quali la scuola primaria Buonarroti (refettorio), Media inferiore Elisa Sala (rifacimento parte della facciata) Biblioteca Triante (rete di scarico), Scuola primaria Puecher (rifacimento facciata) ecc.

2010501 - MANUTENZIONE STRAORDINARIA PALAZZO COMUNALE ED ALTRI EDIFICI PUBBLICI:

Stanziamiento €. 500.000,00 mutui

Lo stanziamento è necessario per eseguire la ricorso della copertura e il consolidamento statico dei pinnacoli presso il Palazzo Comunale di Piazza Trento e Trieste.

È stata fatta la richiesta di apposizione del mutuo per l'affidamento della progettazione, della Direzione dei Lavori e del coordinamento della sicurezza. Tale procedura non ha ancora avuto esito in quanto la richiesta di mutuo non è ancora stata evasa.

2010501 - IMPIANTI INCREMENTO E MANUTENZIONE STRAORDINARIA:

Stanziamiento €. 300.000,00 alienaz. €. 100.000,00/mutui €. 200.000,00

È stata predisposta ed inoltrata alla ragioneria per il finanziamento D.D. 1643 del 18/06/2010 di approvazione dei lavori di manutenzione straordinaria dell'impianto di sollevamento installato presso l'asilo nido/materna "Cazzaniga" di via Debussy per l'importo complessivo di € 8.840,00.

2040201 - IMBIANCATURE NELLE SCUOLE COMUNALI:

Stanziamiento €. 200.000,00 mutui

E' stata esperita dai tecnici dell'ufficio un indagine conoscitiva su tutti i plessi scolastici per individuare le strutture che più necessitano di interventi d'imbiancatura.

Adesso è in corso di stesura il progetto Definitivo per l'imbiancatura di complessivi cinque plessi scolastici e precisamente Il Nido Centro, il Nido S. Rocco, la primaria Omero, la primaria Rubinowiz e la primaria Bachelet.

2040201 - RIFACIMENTO COPERTURE SCUOLE E FORMAZIONE IMPIANTI FOTOVOLTAICI:

Stanziamiento €. 500.000,00 alienazioni

Attualmente si sta valutando in alcuni casi di coperture piane di edifici pubblici che necessitano di rifacimento della guaina bituminosa ardesiata, l'installazione di un impianto fotovoltaico ottenendo i finanziamenti previsti per legge.

2080201 - RIQUALIFICAZIONE ILLUMINAZIONE CIRC. 2:

Stanziamiento €. 70.000,00 alienazioni

Impegnato l'importo di € 45.388,39 per l'approvazione della perizia di variante al progetto di sistemazione della pista ciclo-pedonale di via Buonarroti.

2040201 - OPERE DI SISTEMAZIONE DELLE PAVIMENTAZIONI E DELLO SMALTIMENTO ACQUE DEI CORTILI SCOLASTICI:

Stanziamiento €. 120.000,00 oneri €. 20.000,00/mutui €. 100.000,00

Si provvederà a redigere progetti per il rifacimento dei cortili e delle reti di scarico delle acque meteoriche nelle scuole pubbliche.

2040401 - SCUOLA SECONDARIA SUPERIORE ISA - MANUTENZIONE STRAORDINARIA:

Stanziamiento €. 100.000,00 alienazioni

Non è strato realizzato alcun progetto per mancanza di finanziamento.

2060101 - MANUTENZIONE STRAORDINARIA PALESTRE SCOLASTICHE E IMPIANTI SPORTIVI:

Stanziamiento €. 350.000,00 oneri

Sono stati impegnati, con Determinazione n.1112/2010 del 27/04/2010, € 30.948,00 per i lavori di ampliamento della pavimentazione in parquet presso il Palazzetto dello Sport, che verranno effettuati nel mese di agosto.

E' stato redatto il progetto definitivo per la manutenzione straordinaria degli spogliatoi dei campi da tennis presso il centro sportivo Triante, per un importo di € 115.000,00. Tale progetto non è ancora stato approvato dall'Amministrazione.

2060201 - ADEGUAMENTO ALLE NORME DI SICUREZZA PALAZZETTO DELLO SPORT:

Stanziamiento €. 150.000,00 alienazioni

E' stato redatto il progetto definitivo da parte di un professionista per la modifica degli impianti elettrici del Palazzetto dello Sport ai fini del collaudo finale degli impianti. Le opere ammontano a € 60.000,00.

E' in corso l'affidamento dell'incarico ad un professionista per la redazione del progetto definitivo - esecutivo per i lavori di modifica e adeguamento degli impianti di rivelazione fumi e antincendio del Palazzetto dello Sport ai fini dell'ottenimento del parere favorevole dei Vigili dei Fuoco.

2080201 - ILLUMINAZIONE PUBBLICA:

Stanziamiento €. 250.000,00 mutui

In fase di redazione progetto definitivo per gli interventi di ampliamento degli impianti di pubblica illuminazione presso diverse vie del territorio comunale.

2090601 - ORTI IN CITTA':

Stanziamiento €. 150.000,00 alienazioni

Non è stato realizzato alcun progetto perché gli uffici competenti non hanno individuato nessuna nuova area comunale da adibire a orti pubblici.

RELAZIONE SULLO STATO DI ATTUAZIONE DEI PROGRAMMI DI BILANCIO 2010

PROGRAMMA TC03: LAVORI PUBBLICI

PROGETTO TC03/01: PROGETTAZIONE E DIREZIONE LAVORI

SETTORE PROGETTAZIONE E REALIZZAZIONE

Il Settore Progettazione e Realizzazione è attualmente composto dal Servizio Progettazione Integrata, che comprende l'Ufficio Progetti Speciali, e l'Ufficio Progettazione Edilizia, i quali si occupano di tutte le progettazioni e D.L. di carattere edilizio, sia per le opere di maggior rilevanza ed aventi valenza sovracomunale, che competono per realizzazione al Comune, sia per quelle strutture inerenti i Servizi Comunali: scolastici, cimiteriali, monumentali, sociali, residenziali pubblici, ecc.

Il programma del Settore in esame comprende una serie di progetti sia di nuova costruzione che interventi sull'esistente, previsti dal Bilancio 2010 nonché da precedenti documenti di programmazione economica.

UFFICIO PROGETTI SPECIALI

L'ufficio Progetti Speciali è composto dall'ufficio Progettazione Nuove Opere e dall'ufficio Progettazione Interventi di Ristrutturazione e Restauro del Patrimonio Esistente. L'ufficio si occupa delle progettazioni di opere di rilevanza comunale e sovracomunale e delle relative direzioni lavori.

OPERE IN CORSO DI PROGETTAZIONE

Biblioteca S. Paolo

Per la realizzazione di questo intervento è previsto, nell'anno 2010, un importo pari ad € 800.000,00.

Sono state eseguite la pulizia ed il disboscamento dell'area, nonché i rilievi geometrici e materici dei fabbricati.

È stato redatto il progetto preliminare approvato con deliberazione di Giunta Comunale n.33 del 19/01/2010.

È in fase di predisposizione l'atto di incarico per la redazione del bando, organizzazione e gestione del concorso internazionale di progettazione e restauro degli spazi della ex-caserma San Paolo per la realizzazione della nuova biblioteca centrale di informazione e cultura della città di Monza.

Uffici comunali Via Padre Reginaldo Giuliani

A seguito della deliberazione della Giunta Comunale n. 795/2008 del 14/11/2008 l'immobile è stato acquisito in data 23/3/2009 con atto a rogito del notaio dott. Paleari.

Per la realizzazione di questo intervento è previsto un primo importo pari ad € 400.000,00.

È stato redatto il progetto preliminare approvato con deliberazione di Giunta Comunale n.33 del 19/01/2010.

È stato affidato un incarico all'ing. Paolo Ornati che ha eseguito le indagini sulle strutture dell'edificio ed ha stilato il certificato di idoneità statica.

Nuovo asilo nido/scuola materna via Monviso

Per la realizzazione di questo intervento è previsto un primo importo pari ad € 550.000,00 (per le spese tecniche di progettazione).

Sono state eseguite dal geologo le prove penetrometriche sull'area.

È stato redatto il progetto preliminare approvato con deliberazione di Giunta Comunale n.24 del 20/01/2009.

Sono stati incaricati i professionisti per la progettazione definitiva ed esecutiva per impianti, strutture, coordinamento sicurezza in progettazione ed esecuzione e pratica Vigili del Fuoco.

E' stato predisposto il progetto definitivo che è stato approvato "in linea tecnica" dalla Giunta Comunale in data 20/11/09 al n. 901.

Infine è stato richiesto finanziamento della regione in base alla deliberazione di G.R. 16/09/09 al n.8/10164.

Nuova sede Polizia Municipale 3° lotto

Per la realizzazione di questo intervento è previsto un importo pari ad € 500.000,00.

È stato redatto il progetto preliminare approvato con deliberazione di Giunta Comunale n.33 del 19/01/2010.

Realizzazione edifici ADP Polo Istituzionale : Caserma Guardia di Finanza ed Ufficio Entrate

Per la realizzazione di questi interventi è previsto un importo pari ad € 15.392.000,00.

Per la Caserma Guardia di Finanza, il progetto preliminare è stato approvato con deliberazione di Giunta Comunale n.33 del 19/01/2010 ed è stato redatto il progetto definitivo architettonico.

E' in corso la redazione degli elaborati del progetto definitivo: da parte dell'Amministrazione Comunale per quanto riguarda quelli relativi alla parte architettonica e da parte dell'"Immobiliare Europea", soggetto privato che ha aderito all'A.d.P, per quelli riguardanti le strutture, gli impianti e la sicurezza.

Per l'Ufficio Entrate, il progetto preliminare è stato approvato con deliberazione di Giunta Comunale n. 33 del 19/01/2010. Il progetto definitivo architettonico è stato trasmesso alla Direzione Regionale Lombardia dell'Agenzia delle Entrate, per il parere necessario alla prosecuzione delle progettazioni specialistiche.

Ristrutturazione edifici area ex-macello - zona hubyoung - lotto A tettoia cavalli ed area verde

Per la realizzazione di questo intervento è stato approvato il progetto preliminare con deliberazione di Giunta Comunale n. 24 del 20/01/2009.

Con determinazione dirigenziale N. 976/2009 del 20/04/09 è stato affidato l'incarico per il coordinamento scientifico - progettuale della progettazione definitiva ed esecutiva della Tettoia dei Cavalli ed area verde - LOTTO A" al Politecnico di Milano.

È stato predisposto il progetto definitivo che è stato sottoposto alla Commissione Paesaggistica, ottenendo esito favorevole condizionato.

Il progetto definitivo è stato approvato con delibera G.C. n. 836 del 6/11/2009.

E' terminata la redazione del progetto esecutivo.

Come previsto dal parere sul progetto definitivo, è stato richiesto il parere alla Soprintendenza per i Beni Architettonici e per il Paesaggio, acquisito in data 17/06/2010.

E' stato incaricato l'ing. Pacheco per la redazione di uno studio idraulico di dettaglio e tale studio è stato inviato all'AIPO per la richiesta di parere. Sono in corso le procedure per la validazione del progetto esecutivo.

OPERE IN CORSO DI REALIZZAZIONE

Tribunale di Monza

A seguito dell'appalto aggiudicato all'A.T.I.: Soc. Coop. di Costruzione Lavoranti e Muratori S.p.a. di Milano in A.T.I. con S.I.E.G. S.p.a. di Verzellino (BG) e F.LLI Panzeri S.p.a. di Gironico

(CO), sono in corso i lavori; in particolare sono state eseguite le demolizioni e sono in atto i lavori di consolidamento degli edifici esistenti, la posa dei solai e le palificazioni.

OPERE ULTIME

Opere di restauro dell'ex casa degli Umiliati e realizzazione del Museo della Città
Le opere dell'appalto eseguito dall'ATI Pasqualucci-Lares per il restauro del complesso monumentale sono state ultimate e sono in corso le operazioni di collaudo.

Opere di completamento museo degli Umiliati

Per la realizzazione di questo intervento è stato approvato il Progetto Preliminare con Deliberazione di Giunta Comunale n. 33 del 19/01/2010, le opere sono state ultimate.

Trasformazione da nucleo integrato a scuola materna via Bertacchi - Modigliani

Per la realizzazione di questo intervento è previsto un importo pari ad € 150.000,00.

È stato redatto il progetto preliminare approvato con deliberazione di Giunta Comunale n.24 del 20/01/2009.

È stato redatto il progetto definitivo che è stato approvato con delibera di G.C. n.317 del 24/04/09; il progetto esecutivo è stato approvato con determina dirigenziale n. 1922 del 17/07/2009. È stata eseguita procedura negoziata per l'esecuzione dei lavori.

L'aggiudicazione è stata proclamata con determinazione n. 2061 del 12/08/2009.

I lavori sono iniziati il 24/08/2009 ed al termine è stato rilasciato il certificato di agibilità.

Recupero ex Scuola Pascoli per sede Circoscrizione 1 e Biblioteca

I lavori sono stati aggiudicati all'A.T.I. Gasparoli S.r.l. di Gallarate (VA) in A.T.I. con Impresa Cosmi S.r.l. di Settimo Milanese (MI) in data 26/01/06 con determinazione dirigenziale n° 61.

I lavori sono stati consegnati in data 21/03/06.

I lavori sono terminati, le strutture sono state consegnate ed è stato eseguito il sopralluogo finalizzato al rilascio del C.P.I. da parte dei V.V.F.

UFFICIO PROGETTAZIONE EDILIZIA

L'Ufficio Progettazione Edilizia è composto dall'unità "Ufficio Progettazione Architettonica" e dall'unità "Ufficio Progettazione Tecnologica", che si occupano delle progettazioni e D.L. di carattere edilizio per quelle strutture inerenti ai Servizi Comunali: scolastici, abitativi, cimiteriali, monumentali, sociali ecc.

OPERE IN CORSO DI PROGETTAZIONE:

Nuova scuola elementare Citterio via Collodi

Per la realizzazione di questo intervento è previsto un importo pari ad € 8'750'000 nell'anno 2010.

Con delibera G.C. n. 33 del 19/01/2010 è stato approvato il progetto preliminare.

Con determina dirigenziale n. 1635 del 22/06/2010 è stato affidato l'incarico per l'esecuzione di indagini geotecniche. Per procedere con le indagini è necessario che l'Amministrazione Comunale entri in possesso dell'area di proprietà, ad oggi ancora in uso alla associazione "Amici del Minigolf"

Vista l'intenzione dell'Amministrazione Comunale di realizzare l'opera in project financing, si sta predisponendo la relativa ipotesi di fattibilità tecnico finanziaria, a seguito di incarico di tutorship, affidato con determina dirigenziale n. 1994 del 04/08/2010 alla "SDA Bocconi".

Realizzazione refettorio Elisa Sala

Per la realizzazione di questo intervento è previsto un importo pari ad € 600'000 (€ 750'000 pre-emendamenti di bilancio) nell'anno 2010.

Con delibera G.C. n. 33 del 19/01/2010 è stato approvato il progetto preliminare.

Con determinazioni dirigenziali n. 3288-3289-3290/2009 sono stati affidati gli incarichi professionali relativi alla progettazione specialistica inerente agli impianti ed alle strutture, oltre all'incarico per il coordinamento della sicurezza.

A seguito degli emendamenti di bilancio l'importo previsto per l'opera, originariamente di € 750'000, è stato ridotto ad € 600'000. Pertanto è risultato necessario proporre un atto di indirizzo alla G.C. in merito alle due diverse opportunità che comportano, oltre alla revisione del progetto definitivo già impostato, in alternativa l'aumento dei turni mensa da parte della scuola (da 2 a 3 turni mensa) o l'applicazione nel progetto di riduzione dei prezzi posti a base di gara al fine di rientrare nei parametri economici previsti dal bilancio.

L'atto di indirizzo, già predisposto e trasmesso all'Assessorato LL.PP., è in fase di approvazione da parte della G.C.

Successivamente all'approvazione del provvedimento potrà proseguire la fase del progetto definitivo.

Contratto di quartiere

Per la realizzazione di questo intervento è previsto un importo pari ad € 3'230'000 nell'anno 2010.

Con delibera G.C. n. 33 del 19/01/2010 è stato approvato il progetto preliminare.

E' in corso il progetto definitivo degli edifici di nuova realizzazione in carico all'Amministrazione Comunale di Monza.

Nell'anno 2010 sono state eseguite le procedure per l'affidamento degli incarichi di progettazione delle opere strutturali, impiantistiche e quelli relativi al coordinamento della sicurezza. Per proseguire nell'attività progettuale è necessario che si eseguano le necessarie indagini geotecniche, pertanto è già stata effettuata la procedura di scelta dell'affidatario da incaricarsi, ma bisogna attendere la disponibilità delle aree per l'atto di affidamento e l'esecuzione delle indagini.

E' stato redatto, sulla base di indicazioni provenienti dalla Direzione del contratto oltre che dai responsabili dei vari assi che compongono il CDQ, un nuovo cronoprogramma per l'esecuzione dei vari interventi al fine di richiedere una proroga finalizzata all'ottenimento della disponibilità delle aree.

Adeguamento normativa certificazione energetica cde via Buonarroti

Per la realizzazione di questo intervento è previsto un importo pari ad € 130'000 nell'anno 2010.

Con delibera G.C. n. 33 del 19/01/2010 è stato approvato il progetto preliminare.

E' in fase di realizzazione il progetto definitivo dell'integrazione prevista a bilancio, funzionale ad un adeguamento normativo ed all'ottenimento della certificazione energetica dell'edificio.

OPERE IN CORSO DI REALIZZAZIONE

Centro civico viale Liberta'

I lavori, iniziati in data 20 Luglio 2009, proseguono con l'esecuzione delle strutture fuori terra del corpo Est. Sono state ultimate le strutture del corpo Ovest.

Ampliamento scuola elementare Rodari

I lavori sono iniziati in data 17 ottobre 2009. Nel periodo coincidente con la chiusura invernale della scuola sono state effettuate le modifiche relative alle aule del primo piano, necessarie per il mantenimento in attività della didattica; sono state ultimate le strutture del piano interrato.

Sono in corso le strutture in elevazione fuori terra. Con determina dirigenziale n. 15 del 14/01/2010 è stata approvata una perizia suppletiva finalizzata all'esecuzione di opere speciali

di fondazione funzionale ad evitare lo spostamento di sottoservizi sul tratto pedonale di via Negrelli non documentati sulle mappe fornite dai gestori.

Realizzazione alloggi ERP presso cascina San Bernardo.

I lavori sono iniziati in data 17 Dicembre 2008. Ultimate le strutture, la copertura, gli intonaci interni ed esterni, i sottofondi e parte delle finiture di facciata, i pavimenti interni.

Con determinazione dirigenziale n. 16 del 14/01/2010 è stata approvata una perizia per il recupero dell'edicola votiva con affresco raffigurante un trittico di San Bernardo.

Sono in corso le opere di sistemazione esterna e opere impiantistiche.

OPERE ULTIME

Rifacimento coperture capannoni ex Fossati Lamperti

I lavori, iniziati in data 17/08/2009 sono stati ultimati in data 24/02/2010.

Con determina dirigenziale n. 1226 del 07/05/2010 è stato approvato certificato di regolare esecuzione dei lavori.

RELAZIONE SULLA STATO DI ATTUAZIONE DEI PROGRAMMI DI BILANCIO 2010□

PROGRAMMA TC04: STRADE, VIABILITA', INFRASTRUTTURE E PROJECT FINANCING

PROGETTO TC04/01: PROGETTAZIONE E DIREZIONE LAVORI-
PROGETTO TC04/02:MANUTENZIONE ORDINARIA

SETTORE STRADE, VIABILITA', INFRASTRUTTURE E PROJECT FINANCING

SERVIZIO PROGETTAZIONE E DIREZIONE LAVORI STRADE ED INFRASTRUTTURE

Il Servizio Strade Viabilità ed Infrastrutture si occupa del mantenimento in perfetta efficienza delle vie e piazze cittadine mediante la formazione di nuovi marciapiedi con eliminazione di barriere architettoniche, realizzazione di nuove piste ciclopedonali, riqualificazione di vie e piazze mediante pavimentazione in materiali lapidei, interventi relativi alla formazione di moderatori della velocità, realizzazione di nuove strade e sottopassi nonché della manutenzione straordinaria dei fiumi Lambro e Lambretto, mantenimento e messa in opera nuova segnaletica stradale verticale ed orizzontale nonché mantenimento in perfetta efficienza degli impianti semaforici anche mediante l'applicazione di tecnologie avanzate.

SPESE CORRENTI: Titolo 1

Riqualificazione piazza Trento e Trieste e piazze limitrofe
Stanziati € 2.000.000,00 **Impegnati € 0,00**
Determina Dirigenziale Approvazione Prog. Esecutivo n. 1466 del 01/06/2010

Manutenzione straordinaria argini Lambretto
Stanziati € 200.000,00 **Impegnati € 0,00**
Determina Dirigenziale Approvazione Prog. Esecutivo n. 1021 del 20/04/2010

Prestazioni di servizi manutenzione strade
Stanziati € 100.000,00 **Impegnati € 0,00**
Determina Dirigenziale n.
Determina Dirigenziale n.

Spese per la sicurezza stradale - utenza debole - art. 18 L. 472/99
Stanziati € 227.500,00 **Impegnati € 0,00**
Determina Dirigenziale n.
Determina Dirigenziale n.

Spese per prestazioni di servizi per project financing
Stanziati € 10.500,00 **Impegnati € 0,00**
Determina Dirigenziale n.
Determina Dirigenziale n.

Interv. diversi manut. Infrastr./alvei fiumi
Stanziati € 17.840,00 **Impegnati € 0,00**
Determina Dirigenziale n.

SPESE D'INVESTIMENTO: Titolo 2

L'amministrazione comunale, nel corso del 2010, ha attivato una serie di interventi di manutenzione straordinaria che hanno, come obiettivo, da un lato il miglioramento della viabilità cittadina al fine di rendere più scorrevole il traffico cittadino, particolarmente critico in alcuni punti mediante il rifacimento dei manti stradali, l'introduzione di rotatorie e moderatori della velocità e dall'altro di garantire la sicurezza dei pedoni con la formazione di attraversamenti protetti da rallentatori opportunamente segnalati, formazione di nuovi marciapiedi e la riqualificazione degli esistenti.

La Progettazione, Direzione Lavori ed il Coordinamento per la Sicurezza in fase di progettazione ed in fase esecutiva è svolta dai tecnici dell'Ufficio Strade, Infrastrutture e Corsi d'Acqua, mentre per la complessità di alcune opere e le professionalità specifiche richieste, ci si avvale in talune occasioni di professionisti esterni per la progettazione di interventi specialistici.

La presente relazione viene stesa classificando le opere secondo i seguenti stati attuativi:

- 1. opere in fase di progettazione**
- 2. opere già progettate e in fase di approvazione o già approvate e in attesa di finanziamento;**
- 3. opere in fase di appalto;**
- 4. lavori in corso di esecuzione;**
- 5. lavori ultimati durante l'anno in corso o in fase di collaudo.**

1 OPERE IN FASE DI PROGETTAZIONE

Realizzazione marciapiedi/abbatt. Barriere architett. via dei Mille

Stanziati € 200.000,00

Impegnati € 0,00

Determina Dirigenziale n.

Determina Dirigenziale n.

Impianti semaforici-potenziamento-ristrut.-adeg.

Stanziati € 350.000,00

Impegnati € 0,00

Riferimento n. 2080102

Capitolo n. 32830

Manutenzione straordinaria segnaletica orizzontale, verticale ed impianti semaforici; progetto in corso

Stanziati € 250.000,00

Impegnati € 0,00

Determina Dirigenziale n.

Determina Dirigenziale n.

Manutenzione straordinaria pavimentazione lapidea centro storico

Stanziati € 200.000,00

Impegnati € 0,00

Determina Dirigenziale n.

Determina Dirigenziale n.

Realizzazione nuovi marciapiedi con abbattimento barriere architettoniche approvato solo cap. 1

Stanziati € 2.000.000,00

Impegnati € 0,00

Progettazione in fase di svolgimento

Sistemazione via Correggio

Stanziati € 80.000,00

Impegnati € 0,00

Determina Dirigenziale n.

Determina Dirigenziale n.

Formazione nuovi marciapiedi - circ. 2 Stanziati € 95.000,00 Determina Dirigenziale n. Determina Dirigenziale n.	Impegnati € 0,00
Nuove piste ciclabili manutenzione dell'esistente - cir. 5 Stanziati € 375.000,00 Progettazione in fase di svolgimento	Impegnati € 0,00
Sistemazione marciapiedi via Monte Tognetti - abbatt. Barriere - circ. 5 Stanziati € 50.000,00 Progettazione in fase di svolgimento	Impegnati € 0,00
Riqualificazione via Tommaso Grossi - circ. 5 Stanziati € 75.000,00 Progettazione in fase di svolgimento	Impegnati € 0,00
Sistemazione piste ciclabili - circ. 2 Stanziati € 50.000,00 Determina Dirigenziale n. Progettazione in fase di svolgimento	Impegnati € 0,00
"Percorso ciclo pedonale Viale Elvezia - Circoscrizione 5" Progetto definitivo in fase di stesura;	
"Percorso ciclo pedonale Via Bachelet - Via della Birona - Circoscrizione 5" Progetto definitivo in fase di stesura;	
"Percorso ciclo pedonale Via Sempione - Canale Villorosi - Circoscrizione 5" Progetto definitivo in fase di stesura;	
"Completamento pista ciclabile Via Lario - Circoscrizione 5" Progetto definitivo in fase di stesura;	
"Ripavimentazione Via San Martino e Via S. Maddalena" incarico esterno di progettazione definitiva con Determinazione n. 1236/09 - progetto definitivo in fase di redazione;	
"Collegamento Viabilistici Solone-Marconi - Circoscrizione 3" Progetto definitivo in fase di stesura;	
"Realizzazione piste ciclabili" incarico esterno di progettazione definitiva con Determinazione n. 1253/09 - progetto definitivo in fase di redazione;	
"Rotonda BRAILLE - RAMAZZOTTI" Progetto da definire in quanto è prevista per il 2009 la posa della rete di teleriscaldamento sulla via Ramazzotti da parte della Società CSM - AGAM S.p.A;	
Realizzazione nuovi marciapiedi e abbattimento barriere architettoniche Via Zucchi" incarico esterno di progettazione definitiva con Determinazione n. 1252/09 - progetto definitivo in fase di redazione;	

“Completamento pista ciclo pedonale Via ADDA”

incarico esterno di progettazione definitiva con Determinazione n. 1237/09 - progetto definitivo in attesa di finanziamento regionale;

2 OPERE PROGETTATE IN FASE DI APPROVAZIONE - IN ATTESA DI FINANZIAMENTO

Completamento pista ciclo pedonale via Adda (circ. 2)

Stanziati € 200.000,00

Impegnati € 0,00

Progettazione esterna in fase di svolgimento

Realizzazione marciapiedi/abbatt. Barriere via Mantegazza - via Zucchi

Stanziati € 450.000,00

Impegnati € 0,00

Progettazione in fase di svolgimento

Sottopasso Ovidio-Messa

Stanziati € 5.000.000,00

Impegnati € 0,00

In fase di svolgimento da parte di RFI

Eliminazione barriere architettoniche

Stanziati € 150.000,00

Impegnati € 0,00

Progettazione definitiva in fase di svolgimento

Ripavimentazione via S. Martino e S. Maddalena

Stanziati € 650.000,00

Impegnati € 0,00

Delibera di Giunta inoltrata 18/08/2008

Sottopasso via Bergamo

Stanziati € 2.500.000,00

Impegnati € 0,00

Approvata convenzione il 06/07/2010

In fase di svolgimento da parte di RFI

“Interventi Via Spalto Pido - Circoscrizione 1”

Inoltrato impegno di spesa con Determinazione d n. 594/09

in attesa di finanziamento;

“Realizzazione pista ciclo pedonale quartiere Lecco/Ardirò - Circoscrizione 1”

Inoltrato impegno di spesa con Determinazione d n. 593/09

in attesa di finanziamento;

“Riqualficazione Manti stradali Circoscrizione 4”

Inoltrato impegno di spesa con Determinazione d n. 581/09

in attesa di finanziamento;

“Riqualficazione marciapiedi - abbattimento barriere architettoniche tratti vari Circoscrizione 4”

Inoltrato impegno di spesa con Determinazione d n. 643/09

in attesa di finanziamento;

“Apertura passaggio ciclo pedonale Via Correggio - Via Gallarana - Circoscrizione 2”

Inoltrato impegno di spesa con Determinazione d n. 1334/09

in attesa di finanziamento;

“Interventi moderazione della velocità veicolare - Circoscrizione 3”

Inoltrato impegno di spesa con Determinazione n. 592/09 e 635/09

in attesa di finanziamento;

“Interventi moderazione della velocità veicolare - Circoscrizione 4”

Inoltrato impegno di spesa con Determinazione n. 645/09
in attesa di finanziamento;

“Sistemazione piste ciclabili esistenti”

Inoltrato impegno di spesa con Determinazione d n. 638/09
in attesa di finanziamento;

“Urbanizzazioni primarie vie e piazze”

Inoltrata proposta delibera n. 736 in data 18/08/2009 per approvazione progetto definitivo;

“Manutenzione straordinaria ponti - sottopassi ed infrastrutture stradali”

Inoltrato impegno di spesa con Determinazione d n. 633/09 e 640/09
in attesa di finanziamento;

“Eliminazione barriere architettoniche”

Inoltrata proposta delibera n. 637 in data 02/07/2009 per approvazione progetto definitivo;

“Riqualficazione ed abbattimento barriere architettoniche Via Verdi - Circoscrizione 5”

Inoltrato impegno di spesa con Determinazione d n. 597 del 13/03/2009
in attesa di finanziamento;

“Sottopasso Ovidio-Messa”

Coordinamento sottoservizi con ALSI - AGAM - ENEL - TELECOM e RFI;

2a - OPERE PROGETTATE ED APPROVATE

“ Manutenzione straordinaria argini Lambretto”

Progetto definitivo approvato con Delibera di G.C. n. 418 in data 22/05/2009
Progetto Esecutivo in fase di stesura;

“Urbanizzazioni primarie vie e piazze”

Progetto definitivo approvato con Delibera di G.C. n. 595 in data 17/07/2009
Progetto Esecutivo in fase di stesura;

“Abbattimento barriere architettoniche mediante riqualficazione strade e sistemazione marciapiedi Circoscrizione 3 - Via Monte Santo”

Progetto definitivo approvato con Delibera di G.C. n. 545 in data 26/06/2009
Progetto Esecutivo in fase di stesura;

“Asfaltatura marciapiedi e abbattimento barriere architettoniche via Borgazzi - Circoscrizione 3”

Progetto approvato con Determinazione dirigenziale n. 595 del 13/03/2009;

“Abbattimento barriere architettoniche Via Zara - Via Caravaggio - Circoscrizione 3”

Progetto approvato con Determinazione dirigenziale n. 598 del 13/03/2009;

“Abbattimento barriere architettoniche Via Montegrappa - Via Podgora - Circoscrizione 3”

Progetto approvato con Determinazione dirigenziale n. 636 del 17/03/2009;

“Abbattimento barriere architettoniche - Circoscrizione 4”

Progetto approvato con Determinazione dirigenziale n. 636 del 12/03/2009;

“Sistemazione marciapiedi ed abbattimento barriere architettoniche - Circoscrizione 2”

Progetto approvato con Determinazione dirigenziale n. 937 del 15/04/2009;

“Urbanizzazioni aree industriali”

Progetto definitivo approvato con Delibera di G.C. n. 793 e n. 794 e in data 14/11/2008
Progetto Esecutivo; stralcio redatto assegnato in carico di validazione per approvazione;

“Attraversamento della sede ferroviaria Milano - Chiasso Via Medici”

Progetto definitivo approvato con Delibera di G.C. n. 867 in data 12/12/2008
Progetto Esecutivo in fase di stesura;

3 - OPERE APPROVATE ED IN FASE D'APPALTO

“Riqualificazione Via Segantini”

Gara di affidamento in corso

“Riqualificazione Piazza Trento Trieste e piazze Limitrofi”

Progetto definitivo approvato con Delibera di G.C. n. 462 in data 03/06/2009
Progetto Esecutivo; approvato Det. Dir.245/2010 del 02/02/2010

“Manutenzione straordinaria ai manti stradali nella Circostrizione 3”

Approvazione progetto definitivo - delibera di G.C. n. 556 del 03/07/2009;
Approvazione progetto esecutivo - determina dirigenziale n. 1962 del 24/07/2009;

“Manutenzione straordinaria ai manti stradali nella Circostrizione 4”

Approvazione progetto definitivo - delibera di G.C. n. 557 del 03/07/2009;
Approvazione progetto esecutivo - determina dirigenziale n. 1964 del 24/07/2009;

“Manutenzione straordinaria ai manti stradali nella Circostrizione 5”

Approvazione progetto definitivo - delibera di G.C. n. 558 del 03/07/2009;
Approvazione progetto esecutivo - determina dirigenziale n. 1965 del 24/07/2009;
4 - LAVORI IN CORSO DI ESECUZIONE

“Manutenzione straordinaria ai manti stradali nella Circostrizione 1”

Approvazione progetto definitivo - delibera di G.C. n. 554 del 03/07/2009;
Approvazione progetto esecutivo - determina dirigenziale n. 1966 del 24/07/2009;

“Manutenzione straordinaria ai manti stradali nella Circostrizione 2”

Approvazione progetto definitivo - delibera di G.C. n. 555 del 03/07/2009;
Approvazione progetto esecutivo - determina dirigenziale n. 1967 del 24/07/2009;

“Realizzazione nuovi marciapiedi ed abbattimento barriere architettoniche Via Crispi”

Progetto definitivo approvato con Delibera di G.C. n. 493 in data 12/06/2009
Progetto Esecutivo approvato con Determina Dirigenziale n. 245 del 2010;

“Realizzazione viabilità accesso case Aler via Giulio Silva”

Approvazione progetto definitivo - delibera di G.C. n. 118 del 27/02/2007;
Approvazione progetto esecutivo - determina dirigenziale n. 08/11/2007;
Lavori in corso;

“Riqualificazione di Via Bergamo / de Gradi ”

Approvazione progetto definitivo - delibera di G.C. n.767 in data 15/11/2005;
Approvazione progetto esecutivo - determina dirigenziale n. 859 in data 10/04/2006;
lavori in corso;

“Intersezione a due livelli dell'incrocio Viale delle Industrie - Via Buonarroti - 2° LOTTO”

Approvazione progetto definitivo - delibera di G.C. n. 749 del 04/11/2008;
Approvazione progetto esecutivo - determina dirigenziale n. 298 del 10/02/2009; lavori in corso;

“Manutenzione straordinaria alla pavimentazioni, vie e murature, sponde ed argini sul fiume Lambretto”

Approvazione progetto definitivo - delibera di G.C. n. 425 del 13/06/2008;
Approvazione progetto esecutivo - determina dirigenziale n. 2661 del 27/10/2008;
lavori in corso;

“Formazione di nuovi marciapiedi con eliminazione barriere architettoniche”

Approvazione progetto definitivo - delibera di G.C. n. 221 del 28/03/2008;
Approvazione progetto esecutivo - determina dirigenziale n. 1624 del 01/07/2008;
lavori in corso;

“Urbanizzazioni primarie vie e piazze anno 2008”

Approvazione progetto definitivo - delibera di G.C. n. 306 del 29/04/2008;
Approvazione progetto esecutivo - determina dirigenziale n. 1405 del 09/06/2008;
lavori in corso;

“Formazione nuovi marciapiedi ed adeguamento di percorsi pedonali esistenti con abbattimento barriere architettoniche”

Approvazione progetto definitivo - delibera di G.C. n. 220 del 28/03/2008;
Approvazione progetto esecutivo - determina dirigenziale n. 1941 del 30/07/2008;
lavori in corso;

“Manutenzione straordinaria ai marciapiedi ed abbattimento barriere architettoniche”

Approvazione progetto definitivo - delibera di G.C. n. 3275 del 16/12/2008;
Approvazione progetto esecutivo - determina dirigenziale n. 1270 del 18/05/2009;
lavori in corso;

RELAZIONE SULLO STATO DI ATTUAZIONE DEI PROGRAMMI DI BILANCIO 2010-

PROGRAMMA EA01:AFFARI ISTITUZIONALI, APPALTI ED ENTI PARTECIPATI

PROGETTO EA01/01SUPPORTO ORGANI ISTITUZIONALI

Ufficio Segreteria del Sindaco - Vicesindaco e Cerimoniale

Si comunica che i servizi ordinari di competenza dell'Ufficio Segreteria del Sindaco sono stati svolti secondo consuetudine e con soddisfazione di tutti i soggetti interessati.

Alle competenze del Responsabile dell'Ufficio è stata assegnata anche la responsabilità (a partire dall'autunno del 2009) della Segreteria del Vicesindaco e Assessore allo Sport. A questo proposito è stata spostata dall'Ufficio cultura con mobilità interna una risorsa che si occupa di gestire la segreteria del Vicesindaco e Assessore al Bilancio, dell'Assessore allo Sport e in parte segue anche l'Assessorato all'Università e alla Ricerca.

Continua l'attività di supporto e collegamento tra i vari Assessori e il coordinamento e l'organizzazione delle riunioni di carattere istituzionale. Sempre per gli Assessori e il Sindaco l'Ufficio segue l'organizzazione e la liquidazione di tutte le missioni di carattere istituzionale.

A partire da luglio 2009 l'attività della Segreteria del Sindaco è stata affiancata dalle competenze dell'Ufficio Cerimoniale oltre a quelle già attribuite a gennaio 2009 che riguardano tutte le incombenze di carattere amministrativo dell'Ufficio Stampa. Ad aprile 2010 il personale dell'Ufficio ha seguito tutta l'organizzazione, in collaborazione con l'Ufficio Comunicazione, della Sala Stampa realizzata presso l'Urban Center in occasione delle elezioni regionali e per i Referendum.

Come Ufficio Cerimoniale sono state organizzate e seguite tutte le manifestazioni istituzionali (25 aprile - 2 giugno - 6 giugno - 24 giugno - IV novembre) . Sono state inoltre organizzate tutte le missioni del gonfalone con relativi atti di spesa per i rimborsi agli amministratori e al personale che accompagna il gonfalone. Sono stati organizzati, unitamente all'Osservatorio Scolastico, i pellegrinaggi ai campi di sterminio.

Sempre da parte dell'Ufficio è stato seguito e organizzato tutto l'iter amministrativo per l'assegnazione delle civiche benemerenze, sono stati contattati i vincitori ed è stata organizzata tutta la cerimonia della consegna dei S. Giovanni il giorno 24 giugno sotto l'Arengario.

UFFICIO N.A.O DELIBERAZIONI G.C

L'Ufficio Deliberazioni G.C., anche per l'anno 2010, ha svolto le attività di propria competenza raggiungendo gli obiettivi prefissati di gestione amministrativa, ordinaria e straordinaria, a supporto dell'organo esecutivo dell'Ente.

L'ufficio ha curato la gestione dell'iter delle deliberazioni della Giunta Comunale sia nella fase precedente che in quella successiva all'adozione, tramite la gestione del pre-seduta e del post-seduta (controllo preventivo, predisposizione ordine del giorno, numerazione, battitura testi, controllo, pubblicazione ed esecutività).

E' stata curata anche l'evasione delle richieste di copie di deliberazioni sia da parte dell'utenza esterna che di uffici interni.

Anche per l'anno 2010 è proseguita l'attività di assistenza e supporto prestata a tutti gli uffici per la stesura delle proposte di deliberazione, per il corretto uso del software "IRIDE" e per la gestione delle criticità verificatesi durante l'utilizzo del software.

Continuano, inoltre, la gestione del procedimento relativo alla pubblicazione dell'albo dei beneficiari di provvidenze economiche ai sensi del D.P.R. n. 118 del 7.4.2000, con relativo provvedimento amministrativo, le attività a supporto del Segretario Generale per approfondimento normativo e di ricerca su tematiche varie, prevalentemente di natura giuridico-amministrativa, anche attraverso internet.

L'ufficio ha anche provveduto alla stesura di vari atti deliberativi.

Si segnala, nel corso del 2010, la partecipazione di una risorsa dell'ufficio al gruppo di lavoro per la realizzazione del "progetto per l'informatizzazione dell'albo pretorio, la dematerializzazione dei documenti, la diffusione della posta elettronica certificata (pec) e l'informatizzazione dell'iter delle delibere".

UFFICIO APPALTI

Si relaziona sull'attività dell'ufficio, informando che ad oggi sono state gestite n. 18 gare di lavori pubblici (9 pubblici incanti, 9 trattative private) e n. 11 per l'affidamento di servizi, tra i quali vanno evidenziate, per complessità e strategicità, il servizio psicologico e la concessione dell'illuminazione votiva.

E' opportuno, inoltre, precisare che in tale computo non è stata considerata la gara per il global verde, procedura non ancora conclusa ma che già nella fase d'indizione si è rivelata molto impegnativa per il controllo sugli atti e la gestione dei chiarimenti e delle eccezioni sollevate dai partecipanti.

Per meglio comprendere il valore dell'attività svolta si evidenzia che

- tutte le procedure sono state completate nel pieno rispetto delle esigenze manifestate dai settori;
- le uniche impugnazioni proposte hanno riguardato la gara della concessione dell'illuminazione votiva, le cui fasi cautelari si sono concluse nella sostanza con una decisione favorevole per l'Amministrazione Comunale;
- in seguito all'attività di controllo compiuta sui partecipanti, si è provveduto ad effettuare due segnalazioni all'Autorità per la Vigilanza, due denunce all'autorità giudiziaria e ad escutere le relative cauzioni provvisorie, incamerando la somma complessiva di euro 7732,00.

Particolarmente importante è stata l'assistenza prestata ai diversi settori nella gestione delle gare ufficiose, con un supporto decisivo negli affidamenti del servizio consulenza privacy, della distribuzione di Tua Monza e di un lotto del servizio del trasporto scolastico.

Significativa anche l'attività di consulenza nell'aggiornamento dell'ente in materia di appalti, svolta mediante la gestione della sezione intranet dedicata.

UFFICIO DELLA COMMISSIONE ELETTORALE CIRCONDARIALE

Nella primavera di quest'anno le elezioni amministrative hanno visto il rinnovo del consiglio comunale di Cologno Monzese e quindi l'ufficio si è dovuto organizzare adeguatamente per il ricevimento, il controllo e l'ammissione delle candidature per tale elezione, operazioni che si sono svolte puntualmente nei tempi di legge.

In pari data (28 marzo) si sono svolte le Elezioni regionali per cui è stato adeguatamente predisposto l'aggiornamento (revisioni straordinarie) ed approntamento delle liste elettorali

occorrenti per i seggi, con l'ausilio di personale sia interno che esterno, i cui costi saranno rimborsati a' termini di legge.

SERVIZIO CONTRATTUALISTICA

Si conferma la collaborazione fattiva, sia di tipo operativo che di tipo giuridico e procedurale, a tutti i settori dell'Ente. A tale proposito, vengono quotidianamente fornite consulenze che investono una svariata gamma di problematiche finalizzate al soddisfacimento delle esigenze degli uffici richiedenti; tale attività è in continuo, sensibile incremento e, come già evidenziato nella RPP 2010, riveste un'importanza fondamentale in quanto volta al conseguimento di un prodotto finale (contratto) che sia, a tutto tondo, ottimale.

L'azione operativa, l'aggiornamento, lo studio, l'approfondimento costante sono indici imprescindibili della professionalità e competenza dell'attività svolta dall'ufficio.

SERVIZIO ASSICURAZIONI

Procede regolarmente ed efficacemente la gestione globale del servizio di gestione delle polizze assicurative dell'Ente, tanto nella gestione delle pratiche di apertura dei sinistri, quanto nella predisposizione dell'istruttoria delle stesse. Nel corso del corrente anno è scaduto il contratto di servizio di brokeraggio assicurativo; per il riaffidamento del quale è stata indetta una procedura di evidenza pubblica che è stata curata dall'ufficio Appalti. Dal prossimo mese di settembre dovrebbe, pertanto entrare in vigore il nuovo contratto sulla base delle risultanze di tale procedura. Particolare impegno e impiego di risorse continua a richiedere la collaborazione con gli studi peritali e con gli studi legali per la trattazione delle pratiche di sinistro sfociate in contenzioso la cui consistenza, rispetto al passato, risulta ulteriormente e sensibilmente incrementata. Particolarmente onerosa, in termini di tempo e di impiego di risorse, si rivela la gestione dell'istruttoria delle pratiche di sinistri, con particolare riferimento ai sinistri RCT, ciò in quanto non sempre si riesce ad ottenere dagli uffici riscontri che siano tempestivi in termini temporali e soddisfacenti in termini di contenuto. Come già avvenuto nel corso del 2009, anche l'inverno del 2010 è stato caratterizzato da condizioni metereologiche particolarmente rigide che si sono più facilmente prestate ad un notevole incremento delle situazioni di sinistrosità verificatesi sulle strade cittadine. Quotidiani continuano ad essere i contatti con gli istituti assicurativi; soprattutto, con particolare riferimento alla Compagnia Assicuratrice che gestisce i sinistri RCT, periodicamente, si sono tenuti incontri nel tentativo di monitorare la situazione di tali sinistri,. Tali incontri, che in alcuni casi hanno richiesto la partecipazione di esponenti di altri uffici comunali, si sono svolti anche al fine di ottimizzare l'impiego delle risorse, sia umane che strumentali, adibite a tale servizio mediante l'adozione di strategie procedurali e di comportamento il più possibile adeguate e consone alle situazioni di sinistrosità che si verificano e/o che si sono verificate. L'attività, nel suo complesso, è svolta nell'intento di un miglioramento continuo del servizio nella sua globalità.

PROGETTO EA01/02 PARTECIPAZIONE A SOCIETA' ED ENTI

UFFICIO ENTI PARTECIPATI

Il Comune di Monza partecipa, in qualità di socio, a società di capitale che erogano Servizi Pubblici, nonché ad Enti e società che promuovono lo sviluppo socio-economico e culturale del territorio cittadino e della comunità locale.

I servizi pubblici locali attualmente gestiti dalle società e dagli enti partecipati, di competenza dell'Ufficio Enti Partecipati, investono diverse aree:

Utilities (GAS, Servizio Idrico Integrato, Energia, Gestione Calore, Teleriscaldamento, etc.)

Trasporto Pubblico

Servizi alle imprese locali (Agenzia di sviluppo territoriale, gestione polo fieristico, etc.)

Servizi alle persone (Farmacie Comunali, etc.)

Servizi Culturali e Ricreativi

Nel corso del 2010, conformemente a quanto previsto nella Relazione Previsionale e Programmatica, l'ufficio è stato chiamato ad agire su diversi fronti, tutti di importanza strategica per lo sviluppo delle società partecipate e della gestione dei servizi pubblici locali del Comune, intraprendendo anche operazioni in sinergia con altri uffici, come ad es. l'Ufficio Patrimonio ed il Settore Bilancio per l'operazione di cartolarizzazione.

Conformemente a quanto previsto nella Relazione Previsionale e Programmatica relativa all'anno 2010, sono state realizzate principalmente le seguenti operazioni:

C.T.N.M. S.p.A.: a seguito di una ricognizione finalizzata alla dismissione della quota del 19,664% posseduta dal Comune di Monza, è stata riscontrata la disponibilità del socio privato Autoguidovie S.p.A. a tale acquisizione. L'atto di compravendita con cui il Comune di Monza, assieme alla maggior parte dei Comuni consoci, ha ceduto, contro pagamento a vista, la propria quota ad Autoguidovie, è stato legittimato dalla Delibera di Giunta n°396 del 25 maggio 2010 e siglato di fronte al notaio il 14 giugno 2010.

Brianza Fiere S.c.p.A.: dopo la Delibera d'indirizzo del 2009 con cui la Giunta esprimeva parere favorevole all'affidamento del diritto di superficie a Brianza Fiere dell'area sita in Viale Stucchi, la società Finidam, attualmente titolare della convenzione inerente l'organizzazione di manifestazioni fieristiche su quell'area, si è dimostrata disponibile a risolvere anticipatamente la richiamata convenzione. A tal fine, il Consiglio d'Amministrazione di Brianza Fiere ha conferito un incarico per la realizzazione di una perizia estimativa per valutare se, tra le strutture realizzate da Finidam, vi siano opere di interesse funzionali alla realizzazione del nuovo Centro Espositivo Funzionale di cui è stato realizzato il progetto. Nel maggio del 2010, subito dopo aver ricevuto in esame la perizia di cui sopra, Finidam ha accettato la proposta di Brianza Fiere di acquisizione delle opere di interesse al valore di perizia, che dovrebbe concretizzarsi a breve.

Controllo di gestione sulle società partecipate: il Comune di Monza sta anticipando il contenuto del disegno di legge che prevede un controllo organico sulle società ed enti partecipati da parte degli Amministratori proprietari (inserimento dell'art. 147 quater nel testo unico sugli enti locali). A tal fine l'Ente ha deciso di predisporre un idoneo sistema informativo finalizzato a rilevare i principali indicatori gestionali, economici e finanziari, ed ha deciso di sperimentarlo in collaborazione con Farma.co.m. S.p.A. A tal fine è stata individuata nella Kalyos srl di Concorezzo, avente specifica e comprovata esperienza nell'attivazione di tali servizi on-line, la società a cui affidare tale prestazione ed attualmente è in fase di predisposizione il contratto per formalizzare l'incarico alla suddetta Società.

"Monza città cablata": è stata avviata la fase preliminare del progetto che prevede la valutazione della possibilità di poter accedere a finanziamenti e contributi presso istituti ed enti nazionali ed internazionali. A tal fine, nel febbraio del 2010 è stato firmato con lo Studio

Associato Passeri di Cremona il contratto per la predisposizione dell'analisi di fattibilità di una rete comunale di fibra ottica. Nell'ambito di questo studio, con Delibera n° 506 del luglio 2010 la Giunta ha approvato un accordo di collaborazione con Telecom per sovrintendere alla ricognizione delle infrastrutture di posa utilizzabili per servizi di telecomunicazioni presenti nel territorio comunale. Attualmente lo studio di fattibilità è in fase di realizzazione.

PROGETTO EA01/03: DECENTRAMENTO

L'ufficio Decentramento, nel corso del primo semestre 2010, ha:

- proseguito con il nuovo sistema procedurale delle piccole manutenzioni ordinarie nelle scuole, che ha permesso di smaltire i lavori in corso e migliorare il sistema degli interventi manutentivi.

Infatti, mediante il conferimento di un incarico professionale ad un Architetto, l'affidamento ed il controllo dei lavori di piccola manutenzione ordinaria nelle strutture di competenza delle circoscrizioni, ha consentito ad:

1. attuare una gestione più competente ed efficace degli interventi;
2. effettuare la verifica dei lavori svolti e della loro congruità economica;
3. disporre di una indagine conoscitiva aggiornata sullo stato conservativo delle strutture di competenza delle Circoscrizioni;

- proseguito, con la collaborazione degli organi preposti (Commissione di Decentramento e Conferenze dei Presidenti) il lavoro di revisione delle Circoscrizioni ai sensi di quanto disposto a partire dalla legge 133/2008, fino alla manovra operata dal D.L. 78/2010.

- Tale attività ha compreso anche tutta la pianificazione di lavoro necessario per ridefinire, oltre che il Regolamento di Decentramento, e il decentramento politico, anche il ripensamento della riorganizzazione degli uffici e dei servizi su base decentrata.

Si è inoltre lavorato per l'informatizzazione dei Consigli Circoscrizionali nello spirito di adeguamento ai criteri di efficienza, efficacia e risparmio di spesa, che le ultime riforme normative impongono alla Pubblica Amministrazione.

In tal senso si è portato avanti il progetto per l'utilizzo della Posta Elettronica Certificata quale strumento di comunicazione preferenziale con i Consigli Circoscrizionali.

PROGETTO EA01/04: AFFARI GENERALI

L'ufficio Gestione informatica dei documenti e degli archivi per l'anno 2010 oltre a garantire la gestione delle attività ordinarie nei limiti dei capitoli di bilancio assegnati, ha in particolare svolto:

Attività del Protocollo informatico

Continua l'attività di monitoraggio, di assestamento degli iter e di formazione/informazione/assistenza degli operatori di tutti gli uffici, allo scopo di garantire un adeguato standard qualitativo di tutte le attività che si avvalgono del sistema unico di protocollazione e gestione informatica in rete dei documenti.

L'utilizzo della Posta Elettronica Certificata come mezzo di ricezione è ormai prassi. E' inoltre in fase di espansione l'utilizzo della PEC per l'invio della corrispondenza dell'Ente.

Continua l'attività di formazione con l'impiego di personale interno all'ufficio già appositamente addestrato. Nel primo semestre sono stati attivati: un corso per operatori del sistema di gestione documentale allo scopo di consentire una corretta ed omogenea modalità di protocollazione e gestione documentale, ed un secondo corso, diviso in due edizioni, per facilitare l'uso della Posta Elettronica Certificata da parte degli uffici. Nel secondo semestre verranno entrambi replicati. Verranno inoltre formati all'uso della PEC anche i responsabili degli uffici.

Archivio di deposito:

Continua secondo la tempistica prevista, il riordino di parte della documentazione del decennio 1986-1995 intervento che si concluderà nel 2011. Parallelamente proseguono periodicamente le operazioni di scarto e trasferimento di nuova documentazione del periodo 1986-1995 dai Settori all'archivio centrale, nella prospettiva di ulteriori riordini a completamento del decennio. Si è conclusa la riorganizzazione dei fascicoli del personale cessato. E' in corso a cura dell'Ufficio l'integrazione dell'inventario dell'archivio del Patronato Scolastico di Monza.

UFFICIO MESSI

Oggetto: relazione sullo stato di attuazione dei programmi 2010

In risposta alla circolare del 13 luglio '10 del Dott. Luca Pontiggia con oggetto Relazione sullo stato di attuazione dei programmi 2010, si trasmettono i seguenti dati alla data odierna.

n° 11797	atti notificati
n° 2768	atti depositati nella casa Comunale (ns. Ufficio)
n° 4088	affissioni all'Albo Pretorio.
n° 8000	Ricerche Anagrafiche

EA01/04 AFFARI GENERALI ENTRATE EXTRATRIBUTARIE:

nel primo semestre 2010 l'ufficio ha notificato per enti per un introito di € 9.068,00.

EA01/04 COMPETENZE MESSI - DIRITTI DI NOTIFICA (cfe.cap.646/0):

nel primo semestre 2010 le spese spettanti ai MESSI per notifiche eseguite per altri Enti diversi dai Comuni corrisponde a € 2.348,00.

Attualmente l'ufficio è in attesa di n° 4 tessere per la firma digitale, oltre a quelle già attive, per dare la possibilità, a tutti i componenti dell'ufficio, di poter operare per la gestione determine. In correlazione attendiamo anche il nuovo software che interagisca con IRIDE per la gestione dell'ALBO COMUNALE ON_LINE, entro il 31 dicembre 2010.

L'ufficio sta collaborando con i seguenti Settori:

- ◇ Educazione per il recupero dei crediti sulle mense scolastiche
- ◇ Tributi per gli accertamenti di loro competenza (T.A.R.S.U. - I.C.I- IMPOSTA PUBBLICITA').

RELAZIONE SULLO STATO DI ATTUAZIONE DEI PROGRAMMI DI BILANCIO 2010

PROGRAMMA EA02: POLIZIA LOCALE E PROTEZIONE CIVILE

PROGETTO EA02/01: POLIZIA LOCALE

Finalità 1) controllo degli ambulanti abusivi

Nel primo semestre 2010 sono stati svolti complessivamente n. 307 servizi antiabusivismo, così articolati:

- n.160 servizi sulle aree mercatali, a fronte di n. 150 giornate di mercato;
- n.107 servizi nel Centro Storico, effettuati da personale in divisa nelle giornate di Giovedì mattina, Sabato pomeriggio e Domenica pomeriggio, a fronte di n. 77 giornate da calendario interessate;
- n. 40 servizi mirati effettuati in periferia, da parte di personale in abiti civili. A questi ultimi vanno aggiunti n. 9 servizi effettuati da pattuglie della Polizia di Stato e/o dell'Arma Carabinieri in Piazzale della Resistenza (parcheggio antistante l'ospedale San Gerardo).

Nel complesso dei servizi, svolti nel corso del primo semestre 2010, sono stati effettuati complessivamente n. 100 sequestri di merce. Sotto l'aspetto qualitativo

- nel Centro Storico la presenza di venditori abusivi è divenuta sporadica e viene tempestivamente segnalata e contrastata con rapidità ed efficacia, anche grazie all'utilizzo della videosorveglianza;
- la presenza di venditori abusivi sulle aree mercatali rimane ancora un fenomeno che impegna quotidianamente il personale della polizia annonaria (ridotto al minimo dell'organico nel primo semestre di quest'anno);
- la presenza di venditori abusivi in località periferiche è notevolmente diminuita: si segnala l'avvenuta " bonifica " di alcune aree (parcheggi dei supermercati, Piazza Castello, piazzale cimitero,) e la collaborazione con altre forze dell'ordine per contrastare il fenomeno in Piazzale della Resistenza ha dato risultati positivi (da tempo non si ricevono segnalazioni e lamentele da parte dei cittadini per la presenza di " venditori molesti " nel parcheggio antistante l'ospedale).

Finalità 2) applicazione delle Ordinanze emanate dall'Amministrazione su accattonaggio e altri fenomeni di degrado

Durante l'espletamento dell'attività di controllo del territorio svolta dall'Ufficio reparto operativo interventi speciali nel primo semestre dell'anno in corso sono stati effettuati:

- n.188 controlli nelle piazze, intersezioni, aree di parcheggio e mercatali del centro storico e aree prospicienti gli ospedali, i luoghi di culto e cimiteri, gli esercizi commerciali nelle zone periferiche ad elevata criticità per il fenomeno dell'accattonaggio. Nel corso dell'attività di controllo sono state accertate n. 41 violazioni delle ordinanze sindacali sull'accattonaggio.
- n.105 controlli delle aree dismesse e di zone periferiche del territorio ciclicamente interessate dal fenomeno dell'insediamento abusivo delle carovane di nomadi.

Finalità 3) osservanza dell'ordinanza in materia di vendita di bevande alcoliche ai minori di anni 16

Durante l'espletamento dell'attività ispettiva svolta dal personale dell'annonaria nel primo semestre dell'anno in corso sono stati effettuati: n. 55 controlli ai pubblici esercizi di

somministrazione di alimenti e bevande e n. 36 controlli agli esercizi commerciali di vendita al dettaglio di alimenti e bevande. Nel corso delle ispezioni sono state effettuate verifiche sull'osservanza dell'ordinanza che vieta la vendita di alcolici ai minori di anni 16, accertando l'eventuale presenza di giovani e procedendo ai controlli dei documenti di coloro che erano intenti ad acquistare o consumare bevande alcoliche.

Nonostante siano stati identificati n. 120 giovani in possesso di bevande alcoliche, non sono state accertate violazioni in quanto sono risultati tutti maggiori di anni 16

Finalità 4) rispetto della quiete nelle situazioni critiche

Nei primi sei mesi dell'anno 2010, oltre ai controlli effettuati quotidianamente dalle pattuglie nell'ambito dei normali servizi, sono stati organizzati ed eseguiti n.10 stazionamenti/controlli per prevenire ed eventualmente reprimere comportamenti che generano disturbo della quiete pubblica nelle località seguenti: Giardini pubblici di Via P.Della Francesca, giardini pubblici di via Gallarana, giardini pubblici di via Sarca, giardini pubblici di via L. Della Robbia, via Bertacchi, via Riva, Montebianco/Bisbino, via Rota, via S. Gottardo altezza locale pubblico angolo via Oslavia, via Mentana per controllo disturbo quiete pubblica avventori locale pubblico "La cantina" e C.so Milano altezza giardini FFSS..

Finalità 5) osservanza dell'ordinanza in materia di divieto della contrattazione di prestazioni sessuali in luogo pubblico

In riferimento al contrasto del fenomeno della prostituzione in area pubblica, rimane costante il livello di coordinamento con le Forze di Polizia territoriali, ed in particolare con l'Arma dei Carabinieri.

Nell'anno 2009, alla data del 30/06 erano stati eseguiti n.12 servizi mirati di cui n.9 con l'Arma dei Carabinieri, n. 1 con la Polizia di Stato con i seguenti risultati: n.54 violazioni all'Ordinanza Sindacale, 26 persone accompagnate in ufficio per identificazione.

Nell'anno 2010, alla medesima data, sono stati eseguiti n.10 servizi mirati di cui n.8 con l'Arma dei Carabinieri, con i seguenti risultati: n.46 violazioni all'Ordinanza Sindacale, n.22 persone accompagnate in ufficio per identificazione.

Si è consolidato un rapporto interlocutorio diretto con la Procura della Repubblica di Monza, con cui il competente Servizio del Comando Polizia locale si confronta sia su tematiche di carattere generale principalmente attinenti le primarie attività d'istituto (ad es. novità in materia di disposizioni sulla circolazione stradale), sia su specifici casi normati dal Codice Penale.

Finalità 6) collaborazione all'obiettivo intersettoriale per la risoluzione occupazione abusive delle case popolari

In riferimento all'obiettivo intersettoriale per la risoluzione delle occupazioni abusive della case popolari sono state effettuate, alla data del 30/06/2010, n.2 Comunicazioni di Reato all'Autorità Giudiziaria per altrettanti alloggi occupati abusivamente. L'attività di contrasto all'occupazione ha permesso nei primi sei mesi dell'anno il recupero di un alloggio comunale: allo stato attuale sono in corso tre procedure di sfratto che vedono impegnato personale del dipendente Ufficio polizia giudiziaria in ausilio all'Ufficiale Giudiziario.

Finalità 7) applicazione protocollo d'intesa per la regolarità e sicurezza del lavoro nel settore delle costruzioni, stipulato tra il comune di Monza le organizzazioni sindacali dei lavoratori e degli imprenditori edili

In riferimento all'applicazione del protocollo d'intesa per la regolarità e la sicurezza nel settore delle costruzioni sono stati effettuati, nel corso dei primi sei mesi dell'anno corrente, cinque controlli sull'osservanza delle disposizioni indicate negli art. 36 bis Legge 248/06 e art. 6 Legge 123/07. In particolare un controllo è stato effettuato congiuntamente alla Direzione

Investigativa Antimafia e alla Direzione Provinciale del Lavoro di Milano. Nei primi sei mesi dell'anno 2009 i controlli "sicurezza cantiere" sono stati n.5.

Finalità 8) incrementare la presenza della polizia di prossimità

Nonostante il forte decremento subito dal personale addetto ai servizi di polizia di prossimità (da n.7 agenti nel primo semestre 2009 a n.3 agenti da marzo 2010) si è mantenuto l'obiettivo di rendere più efficace ed efficiente la presenza e la visibilità del personale nei quartieri periferici: infatti, si è riusciti a confermare la percentuale di servizi svolti a bordo di autoradio nella misura del 78%, così come avvenuto nel medesimo periodo dell'anno precedente (2010 n.233 servizi su un totale di n.303, 2009 n.345 su un totale di n.439).

Finalità 9) intervento sulla sicurezza stradale mediante controllo con etilometro

Nel primo semestre dell'anno 2010 sono stati organizzati ed eseguiti n. 49 posti di controlli inerenti il contrasto del fenomeno riguardante la guida in stato di ebbrezza, rispetto ai n. 48 controlli effettuati durante lo stesso periodo dell'anno 2009. Nell'ambito dell'attività svolta nei primi sei mesi dell'anno 2010, sono state controllate n. 377 persone mediante l'utilizzo del pre-test e/o apparecchio etilometro. Detti risultati sono superiori al numero dei controlli eseguiti nello stesso periodo dell'anno 2009.

Finalità 10) collaborazione all'obiettivo intersettoriale di studio per miglioramento degli incroci pericolosi

In riferimento alla collaborazione all'obiettivo intersettoriale di studio per miglioramento degli incroci pericolosi l'Ufficio infortunistica stradale ha provveduto a monitorare con particolare attenzione gli incroci e le aree soggette a ripetuti ovvero gravi eventi d'incidentalità.

Le segnalazioni effettuate dall'Ufficio Infortunistica relative alla modifica o implementazione della segnaletica (ad es. dipintura di rallentatori ottici in prossimità di intersezioni o installazione di segnaletica verticale di maggiorata dimensione) hanno prodotto risultati confortanti.

Alla data del 30/06/2009 gli incidenti stradali rilevati con esito mortale risultavano pari a n.3, quelli con prognosi riservata n. 8, quelli con feriti n.312; alla data del 30/06/2010 gli incidenti stradali con esito mortale risultavano pari a n.1, quelli con prognosi riservata n.5, quelli con feriti n.327.

Finalità 11) mantenimento dell'attività sanzionatoria, in grado di garantire la sicurezza stradale

Nonostante una riduzione dell'organico del 7% rispetto al gennaio 2009, è stata confermata l'erogazione del servizio di pronto intervento sulle 24 ore, per 7 giorni alla settimana: a tale impegno si è sopperito con un incremento, sempre con riferimento allo stesso periodo dell'anno trascorso, del 6% delle prestazioni straordinarie erogate dal personale.

Per quanto concerne gli interventi sulla sinistrosità stradale, l'attività posta in essere dal personale addetto al Servizio Pronto intervento e polizia stradale ha registrato, rispetto al primo semestre dell'anno precedente, un modesto calo degli incidenti stradali rilevati, passando da n.684 a n. 680. All'interno di tale dato aggregato si registra una diminuzione degli incidenti stradali con esiti mortali e con lesioni alle persone coinvolte.

L'ottimizzazione del coordinamento con le Forze di polizia statali ha incrementato il numero di interventi richiesti dalle stesse alla centrale Operativa della Polizia locale, consentendo di concentrare l'attività delle forze dell'ordine sulle competenze di ordine e sicurezza pubblica, di loro competenza: rispetto allo stesso periodo dell'anno precedente le richieste pervenute dall'Arma dei Carabinieri è passata da n.69 a n.178, dalla Polizia di Stato da n.47 a n.113, mentre sono rimaste nel numero di 2 quelle pervenute dalla Guardia di Finanza.

Pur a fronte di una complessiva diminuzione quantitativa del numero di violazioni accertate (n.30.563 violazioni al Codice della Strada, rispetto a n.38.079 accertamenti riferiti al medesimo periodo dell'anno precedente), al fine di garantire la sicurezza stradale, è stato incrementato il numero dei controlli riguardanti il contrasto della guida in stato di ebbrezza e del superamento dei limiti di velocità.

Finalità 12) implementazione del sistema di videosorveglianza

Nel primo semestre è stata avviata la procedura di gara di appalto inerente l'aggiudicazione dell'ulteriore ampliamento del sistema di videosorveglianza del territorio della città di Monza finalizzato alla sicurezza urbana, come da determinazione n. 207/2010 in esecuzione della deliberazione della Giunta Comunale dell' 11/12/2009 n. 990. L'ampliamento del sistema di videosorveglianza è previsto nelle località seguenti:

- Passerella ciclo-pedonale costeggiante il canale Villoresi, compresa nel tratto tra via Fossati e via Buonarroti;
- Via Pier della Francesca - Giardini Pubblici
- Via Calatafimi - Giardini Pubblici;
- Piazza Diaz;
- Via D' Annunzio (obiettivo sottopasso);
- Via S. Alessandro (obiettivo sottopasso)
- Via Bergamo (Via E. Da Monza);
- Via E. Da Monza (Giardino pubblico N.E.I. - pista skateboard);
- Via Monte Sabotino;
- Via Gadda - Giardini Pubblici;
- Via Magellano - altezza scuola "Rubinovich";
- Via S. Fruttuoso altezza scuola "Alfieri";
- Via Negrelli.

Si ritiene che entro la fine dell' anno corrente, tali nuovi sistemi di videosorveglianza saranno installati e funzionanti.

Sotto l'aspetto qualitativo, nei provvedimenti di affidamento della procedura di gara è stata richiesta l'installazione di telecamere "intelligenti", ovvero telecamere predisposte con sistemi di allarme, atti a consentire la ripresa privilegiata di quelle immagini per le quali sia stata parametrata l'attivazione dell'allarme medesimo (es. ingresso/uscita di pedoni da luoghi a rischio entro tempi standard). Nel medesimo provvedimento è stata inoltre richiesta l'installazione di telecamere con standard di ripresa più elevati, tali da consentire l'ingrandimento delle immagini in condizioni di qualità.

Finalità 13) normalizzazione dei dati e garanzia di maggiore sicurezza da copia/contraffazione nel rilascio dei permessi di circolazione ai disabili e temporanei

In riferimento alla normalizzazione dei dati ed alla garanzia di maggiore sicurezza, rispetto a rischi di copia/contraffazione, nel rilascio dei permessi di circolazione ai disabili e in deroga temporanea alla disciplina vigente, si evidenzia che, già alla data del 30/06/2010, era conclusa l'attività di normalizzazione di tutti i permessi per disabili residenti nel Comune di Monza.

Sono infatti disponibili presso l'ufficio Contenzioso e permessi gli elenchi nominativi dei soggetti titolari di permesso, tutti dotati di etichetta di sicurezza, oggetto di costante aggiornamento con cadenza semestrale, con particolare riguardo all'annotazione dei titolari di contrassegno nel frattempo deceduti.

Più problematica è la situazione relativa alla gestione dei permessi c.dd. temporanei. Se sotto il profilo documentale la situazione risulta sotto controllo (sebbene oggetto di continue verifiche al fine di ottimizzare le procedure di rilascio), l'assenza di una originaria anagrafe dei residenti/domiciliati in Zona a Traffico Limitato e in Centro Storico cui sono stati a suo tempo

rilasciati permessi senza scadenza rende, allo stato, oltremodo complesso conoscere il numero esatto dei permessi attivi.

La normalizzazione definitiva sarà possibile per effetto congiunto di nuove procedure d'ufficio correlati ai controlli di routine su strada, in attesa che vengano installati i portali di accesso alla Zona a Traffico Limitato.

Finalità 14) supporto alle scelte strategiche dell'Assessorato, con particolare riferimento alla sicurezza urbana

Con determinazione Dirigenziale n. 1155/2010 del 30/04/2010 "Affidamento fornitura del ponte radio della polizia locale" si è provveduto all'acquisizione di un sistema di comunicazione in fonia-dati da interfacciare con la dorsale regionale di cui alla D.G.R. 17179/2004, nonché di ulteriori apparati tecnologici che consentano un collegamento tra i Comandi afferenti e quello capo maglia, con tecnologia Tetra, in conformità al progetto approvato con Deliberazione G.C. del 26.03.2009 n. 219 "Approvazione del progetto "patto intercomunale di sicurezza urbana tra i comuni di Biassono, Desio, Giussano, Lesmo, Lissone, Monza e Veduggio al Lambro" ai sensi della legge regionale 14 aprile 2003, n. 4." .

Il collegamento con la Centrale operativa regionale nonché con i Comandi partners verrà attivato entro il mese di settembre, così da poter avviare la sperimentazione dei nuovi servizi non oltre il mese di ottobre.

PROGETTO EA02/02: PROTEZIONE CIVILE

Studio e previsione dei fattori di rischio:

E' in corso di completamento il progetto di censimento dei mezzi che trasportano sostanze pericolose sul territorio formalizzato con una convenzione tra il Comune di Monza e l'Associazione Monza Soccorso.

Sono state registrate circa 200 schede che sono attualmente in fase di elaborazione.

Prevenzione e mitigazione dei danni:

in collaborazione con gli enti sovralocali (Agenzia Interregionale per il Po) competenti per materia si sono operati alcuni interventi di prevenzione del rischio idraulico sull'asta del Fiume Lambro; gli stessi sono stati sia interventi di carattere prettamente locale (microinterventi) che hanno riguardato il ripristino dell'efficienza idraulica di manufatti di attraversamento intasati dal trasporto solido vegetale del fiume in occasione di piene, sia interventi strutturali di maggiore portata come quelli realizzati dallo stesso AIPo in corrispondenza del Ponte delle Grazie Vecchie e di Via Mentana.

È stato poi realizzato, su richiesta dell'Ufficio Patrimonio, un intervento di prevenzione del rischio idrogeologico su una struttura di proprietà del Comune di Monza sita nel territorio di Noli (SV), che ha interessato n.22 Volontari per n.2 giorni di lavoro.

Si segnala la realizzazione di n.2 esercitazioni svolte al di fuori del territorio comunale volte a testare la capacità di intervento della struttura in condizioni critiche ed inserite, la prima nell'esercitazione regionale del 27-28 febbraio, la seconda nell'ambito delle attività di preparazione delle piene del Fiume Lambro e realizzata sul lago di Pusiano - territorio di Merone e Costa Masnaga - in collaborazione con la Provincia di Como e con l'ente gestore del Cavo Diotti.

Pianificazione delle emergenze:

Per quanto riguarda i rischi principali si è proseguito l'adeguamento del piano di emergenza comunale relativamente alle problematiche concernenti i fenomeni meteorici eccezionali (in particolare la neve ed i fenomeni meteo estremi estivi,) anche con l'ottimizzazione degli strumenti di gestione delle emergenze già a disposizione dell'ufficio.

Particolarmente importante è risultata l'attività di consulenza che l'ufficio svolge nei confronti di privati cittadini che intendono intervenire con opere strutturali e di carattere organizzativo in relazione al rischio idraulico; tale collaborazione ha portato anche alla validazione, da parte dell'ufficio, di un piano di emergenza redatto da un condominio compreso nell'area a massimo rischio idraulico.

È in corso di elaborazione un progetto di comunicazione specifica sul rischio idraulico che prevede la realizzazione di un opuscolo informativo nonché la creazione di liste di inoltro di informazioni relative al rischio idraulico tramite SMS o altri strumenti tecnologici.

Si sono poi svolte attività di pianificazione di emergenze rivolte in particolare ai rischi connessi alle manifestazioni pubbliche; nel corso del mese di luglio 2010 si sono pianificate e poi gestite le problematiche di sicurezza relative alla manifestazione "XXVI Giochi Nazionali Special Olympics" che ha visto la presenza di circa n.1400 Atleti con disabilità cognitive.

Gestione e crescita del Volontariato di Protezione Civile:

si è sottoscritta con le OO.V. del territorio una apposita convenzione regolante i rapporti tra le OO.V. stesse ed il Comune di Monza.

È in corso di attuazione una riorganizzazione del Gruppo Comunale di Protezione Civile di Monza che porterà lo stesso ad essere articolato in 5 squadre (attualmente sono 4) nonché alla costituzione di nuclei di specializzazione, attraverso un apposito percorso di carattere formativo/addestrativo.

Si sta proseguendo il percorso formativo che dovrebbe portare entro la fine del 2011 all'attivazione del servizio di ricerca cinofila su superficie e macerie con n.6 unità cinofile attualmente in attività.

L'ufficio ha partecipato infine attivamente alla creazione del Comitato di Coordinamento del Volontariato di Protezione Civile della Provincia di Monza e Brianza: in tale prospettiva appare notevole l'impegno di sostegno al medesimo organismo in virtù del peso relativo che i Volontari del Comune di Monza hanno nei confronti della rimanente parte del territorio (il 15 % circa dei 950 Volontari della Brianza provengono dal Comune di Monza).

A questi progetti rimane affiancata l'attività di istituto di gestione delle emergenze di Protezione Civile che, nel primo semestre del 2010, ha visto la convocazione dell'Unità di Crisi per ben 2 volte e la convocazione d'urgenza delle risorse a disposizione in almeno altre 3 occasioni (2 per nevicate ed 1 per inquinamento Lambro da Lombarda Petroli).